

EWW1042Q7WB  
EWW1142Q7WB  
EWW1142R7MB



EN Washer - Dryer  
TH เครื่องซัก/อบผ้า

User Manual 2  
คู่มือการใช้งาน 48

Wi-Fi Connectivity Setup 46  
การตั้งค่าการเชื่อมต่อ Wi-Fi (แบบไร้สาย) 93

## Enjoy peace of mind. Register your appliance today.

Stay updated on better living services,  
safety notices and shop for accessories.

1. Open the camera app on your smartphone and point at the QR code to scan.

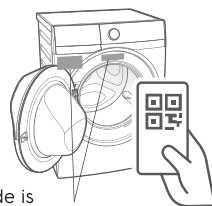

Product Registration QR code is located on the front of your appliance or inside the door rim.

2. Tap the notification or link to open the registration form.
3. Complete your details and enjoy peace of mind.



**Electrolux**

## IMPORTANT INFORMATION THAT MAY IMPACT YOUR MANUFACTURER'S WARRANTY

Adherence to the directions for use in this manual is extremely important for health and safety. Failure to strictly adhere to the requirements in this manual may result in personal injury, property damage and affect your ability to make a claim under the Electrolux manufacturer's warranty provided with your product. Products must be used, installed and operated in accordance with this manual. You may not be able to claim on the Electrolux manufacturer's warranty in the event that your product fault is due to failure to adhere to this manual.

## WE'RE THINKING OF YOU

Thank you for purchasing an Electrolux appliance. You've chosen a product that brings with it decades of professional experience and innovation. Ingenious and stylish, it has been designed with you in mind. So whenever you use it, you can be safe in the knowledge that you'll get great results every time. Welcome to Electrolux.

**Visit our website to:**



Get usage advice, brochures, trouble shooting, service information, buy accessories & spare parts, online product registration : [www.electrolux.com](http://www.electrolux.com)

## CUSTOMER CARE AND SERVICE

We recommend the use of original spare parts. When contacting Service, ensure that you have the following data available. The information can be found on the rating plate. Model, PNC, Serial Number.

 Warning / Caution-Safety information.



 General information and tips

 Environmental information.

**Subject to change without notice.**

## CONTENTS

|                              |   |
|------------------------------|---|
| 1. SAFETY INFORMATION        | 3. CONTROL PANEL  |
| 1.1 Conditions Of Use..... 4 | 3.1 Control Panel Description..... 11                         |
| 1.2 Child Safety..... 5      | 3.2 Program Chart..... 12                                     |
| 1.3 General Safety..... 5    | 3.3 Program Options Compatibility.... 14                      |
| 1.4 Installation ..... 6     | 3.4 Options..... 14   |
| 1.5 Use..... 6               | 3.5 Settings..... 18  |
| 2. PRODUCT DESCRIPTION       | 3.6 Start/Pause (▷  ) and Add<br>Clothes (☑) Touchpad..... 19 |
| 2.1 Parts..... 8             | 4. BEFORE FIRST USE ..... 19                                  |
| 2.2 Accessories..... 9       |   |
| 2.3 Load Sensor ..... 10     |   |

|  |    |   |    |
|--|----|---|----|
| 5. DAILY USE - WASHING (Only)  |    | 11. CARE AND CLEANING   |    |
| 5.1 Loading The Laundry.....   | 20 | 11.1 External Cleaning.....   | 30 |
| 5.2 Using Detergent And Additives ...  | 20 | 11.2 Descaling .....  | 30 |
| 5.3 Options Setting.....   | 21 | 11.3 After Each Wash.....   | 30 |
| 5.4 Starting A Cycle (▷  ).....  | 22 | 11.4 Maintenance Wash .....   | 30 |
| 5.5 Interruption Of A Program.....   | 22 | 11.5 Cleaning The Dispenser Drawer .  | 30 |
| 5.6 Changing A Program.....  | 22 | 11.6 Cleaning The Drawer Recess ....  | 31 |
| 5.7 Changing The Options .....   | 22 | 11.7 Cleaning The Pump.....   | 31 |
| 5.8 Opening The Door.....  | 22 | 11.8 Cleaning The Water Inlet Filter ...  | 33 |
| 5.9 At The End Of The Program.....   | 23 | 11.9 Frost Precautions.....   | 34 |
| 5.10 When The Washing Program<br>Is Completed, But There Is<br>Water In The Drum.....  | 23 | 12. TROUBLESHOOTING   |    |
| 5.11 AUTO Off Mode .....   | 23 | 12.1 Possible Failures.....   | 35 |
| 6. DAILY USE - DRYING (Only).....  | 24 | 12.2 Emergency Door Opening.....  | 39 |
| 7. DAILY USE - WASHING & DRYING<br>(Non-Stop Program)  |    | 13. TECHNICAL DATA .....  | 40 |
| 7.1 Washing Program +<br>“Dryness Level” Option .....  | 24 | 14. INSTALLATION  |    |
| 7.2 Washing Program +<br>“Time Dry  ” Option..... | 25 | 14.1 Unpacking .....  | 40 |
| 8. WASHING HINTS   |    | 14.2 Positioning .....  | 42 |
| 8.1 Sorting The Laundry.....   | 26 | 14.3 Water Inlet.....   | 43 |
| 8.2 Temperatures.....  | 26 | 14.4 Water Drainage.....  | 43 |
| 8.3 Before Loading The Laundry.....  | 26 | 14.5 Electrical Connection.....   | 45 |
| 8.4 Maximum Loads.....   | 26 | 15. ENVIRONMENT CONCERNS  |    |
| 8.5 Removing Stains.....   | 26 | 15.1 Packaging Materials.....   | 45 |
| 8.6 Detergents Type And Quantity<br>Of Detergent .....   | 27 | 15.2 Old Machine .....  | 45 |
| 9. DRYING HINTS  |    | 15.3 Ecological Hints.....  | 45 |
| 9.1 Preparing The Drying Cycle.....  | 28 | 16.  WI-FI CONNECTIVITY SETUP..... | 46 |
| 9.2 Laundry Not Suitable For Drying.   | 28 | 16.1 Download and installing and<br>configuring “Electrolux Life”<br>App. ....                                      | 46 |
| 9.3 Garment Labels.....  | 28 | 16.2  Remote Start.....          | 47 |
| 9.4 Drying Cycle Duration .....  | 28 |   |    |
| 9.5 Additional Drying.....   | 29 |   |    |
| 10. INTERNATIONAL WASH CODE<br>SYMBOLS .....   | 29 |   |    |

# 1. SAFETY INFORMATION

## 1.1 Conditions Of Use

This appliance is intended to be used in household and similar applications such as:

- staff kitchen areas in shops, offices and other working environment;
- farm houses;
- by clients in hotels, motels, and other residential type environments;
- bed and breakfast type environments;
- areas for communal use in blocks of flats or in laundrettes.

 **WARNING!** The appliance must not be supplied through an external switching device, such as timer, or connected to a circuit that is regularly switched on and off by utility.

In the interest of your safety and to ensure the correct use, before installing and first using the appliance, read this user manual carefully, including its hints and warnings.

To avoid unnecessary mistakes and accidents, it is important to ensure that all people using the appliance are thoroughly familiar with its operation and safety features.

Save these instructions and make sure that they remain with the appliance if it is moved or sold, so that everyone using it through its life will be properly informed on appliance use and safety.

## 1.2 Child Safety

- This Washer-Dryer is not intended for use by young children or infirm persons without supervision.
  - Young children should be supervised to ensure that they do not play with the appliance.
  - The packaging components (e.g. plastic film, polystyrene) can be dangerous to children - danger of suffocation! Keep them out of children's reach.
  - Keep all detergents in a safe place out of children's reach.
  - Make sure that children or pets do not climb into the drum.
  - This machine is provided with child safety lock option (🔒) to prevent children playing with the control panel. (see page 18)
- 

## 1.3 General Safety

- It is dangerous to alter the specifications or attempt to modify this product in any way.
- During high temperature wash program the door glass may get hot. Do not touch it!
- Make sure that small pets do not climb into the drum. To avoid this, please check inside the drum before using the appliance.
- Any objects such as coins, safety pins, nails, screws, stones or any other hard, sharp material can cause extensive damage and must not be placed into the machine.
- Wash small items such as socks, laces, washable belts etc in a washing bag or pillow case as it is possible for such items to slip down between the tub and the inner drum.
- Only use manufacturer's recommended quantities of fabric softener and detergent. Damage to the fabric or appliance can occur if you exceed the recommended amount.
- Do not use your Washer-Dryer to wash articles with whalebones, material without hems or torn material.
- Always unplug the appliance and turn off the water supply after use, clean and maintenance.
- This appliance is not intended for use by persons (including children) with reduced physical, sensory or mental capabilities, or lack of experience and knowledge, unless they have been given supervision or instruction concerning use of the appliance by a person responsible for their safety.

- Under no circumstances should you attempt to repair the machine yourself. Repairs carried out by inexperienced persons may cause injury or serious malfunctioning. Contact your local Service Centre. Always insist on genuine spare parts.

**!** For safety reasons do not use double adaptors, extension cords and multi-plug adapters.

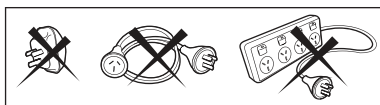

## 1.4 Installation

- This appliance is heavy. Care should be taken when moving it.
- When unpacking the appliance, check that it is not damaged. If in doubt, do not use it and contact the Service Centre.
- All packing and transit bolts must be removed before use. Serious damage can occur to the product and to property if this is not adhered to. See relevant section in the user manual.
- After having installed the appliance, check that it is not standing on the inlet and drain hose and the worktop is not pressing the electrical supply cable.
- If the appliance is installed on a carpeted floor, please adjust the feet in order to allow air to circulate freely.
- Always be sure, that there is no water leakage from hoses and their connections after the installation.
- Any plumbing work required to install this appliance should be carried out by a qualified plumber.
- Any electrical work required to install this appliance should be carried out by a qualified electrician.



**May cause electric shock! if the machine is not connected to an earthed/ground system. DO NOT touch the wet clothes and metal parts.**

## 1.5 Use

- Only wash fabrics which are designed to be machine washed. Follow the instructions on each garment label.
- Do not overload the appliance. See the relevant section in the user manual.
- Before washing, ensure that all pockets are empty and buttons and zips are fastened. Avoid washing frayed or torn articles and treat stains such as paint, ink, rust, and grass before washing.
- Garments which have been in contact with volatile petroleum products should not be machine washed. If volatile cleaning fluids are used, care should be taken to ensure that the fluid is removed from the garment before placing in the machine.
- Never pull the power supply cable to remove the plug from the socket; always take hold of the plug itself.
- Never use the Washer-Dryer if the power supply cable, the control panel, the working surface or the base are damaged so that the inside of the Washer-Dryer is accessible.
- As some duvets and eiderdowns should be washed/dried in large commercial machine because of their bulk, please check with the manufacturer of the item before washing/drying in a domestic machine.

- The users should always check that they have not left their gas lighters (disposable or otherwise) in their clothing.
- Never tumble dry items which have had contact with chemicals such as dry cleaning fluid. These are of volatile nature and could cause an explosion. Only tumble dry items which have been washed in water or require airing.
- Plastic detergent dispensers should not remain in the drum during the drying cycle, as the plastic used is not designed to withstand the heat. If you wish to wash-through-to dry you should use the conventional detergent dispenser drawer.
- If it is unavoidable that fabrics contain vegetable or cooking oil or have been contaminated by hair care products be placed in washer-dryer, it should first be washed in hot water with extra detergent - this will reduce, but not eliminate the hazard. The "cool down" cycle of washer-dryer is used to reduce the temperature of the items. It should not be removed from the washer-dryer or piled or stacked while hot.
- Items that have been previously cleaned in, washed in, soaked in or spotted with petrol/gasoline, dry-cleaning solvents or other flammable or explosive substances should not be placed in washer-dryer.



### CAUTION!

- Never stop a washer-dryer before the end of the drying cycle unless all items are quickly removed and spread out so that the heat is dissipated.
- Do not dry cloths in washer-dryer with dry clean solvents. Also, do not use laundry enhancement products during the drying cycle.

### To minimize the risk of fire in a washer-dryer, the following should be observed:

- Items that have been spotted or soaked with vegetable or cooking oil constitute a fire hazard and should not be placed in a washer-dryer. Oil-affected items can ignite spontaneously, especially when exposed to heat sources such as in washer-dryer. The items become warm, causing an oxidation creates heat.  
If the heat cannot escape, the items can become hot enough to catch fire. Piling, stacking or storing oil-affected items can prevent heat from escaping and so create a fire hazard.
- Highly flammable substances commonly used in domestic environments include acetone, denatured alcohol, petrol/gasoline, kerosine, spot removers (some brands), turpentine, waxes and wax removers.
- Items containing foam rubber (also known as latex foam) or similarly textured rubber, like materials should not be dried in a washer-dryer on a heat setting.
- Foam rubber materials can produce fire by spontaneous combustion when heated.
- Fabric softeners or similar products should not be used in a washer-dryer to eliminate the effects of static electricity unless this practice is specifically recommended by the manufacturer of the fabric softener or product.
- Undergarments that contain metal reinforcements should not be placed in a washer-dryer. Damage to the washer-dryer can result if metal reinforcements come loose during drying. When available a drying rack could be used for such items.
- Plastic articles such as shower caps or babies' waterproof napkin covers should not be placed in washer-dryer.

## 2. PRODUCT DESCRIPTION

### 2.1 Parts

Worktop

Detergent/Softener  
Dispenser  
(see page 20)

Control Panel  
(see page 11)

Door

Cabinet

Front Panel

Drain Pump Filter  
(see page 31)

Level Adjustment  
Feet (Front)

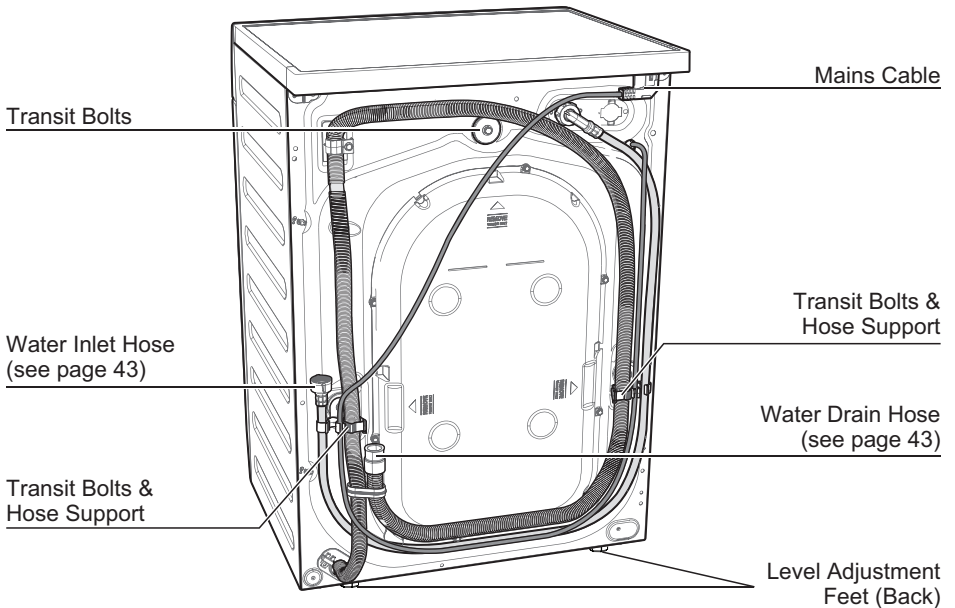



Detergent/Softener Dispenser  
(For more informations, see page 20, 30)

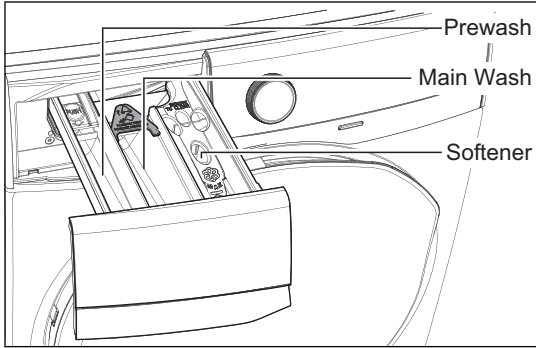

Door (when open)  
(for more informations, see page 20)

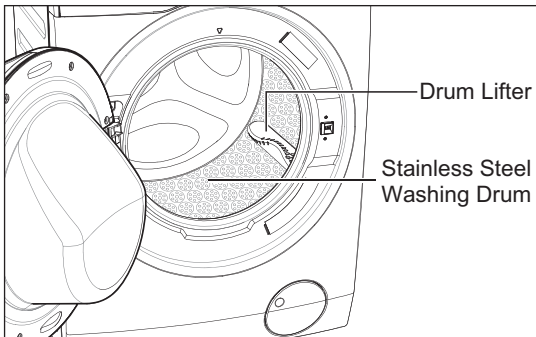

Drain Pump Filter (when open)

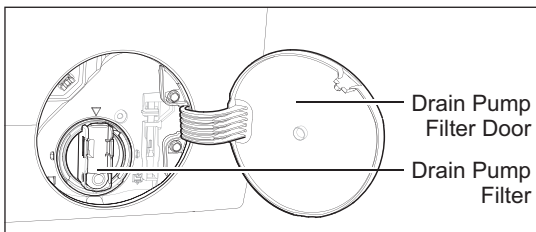

Level Adjustment Feet

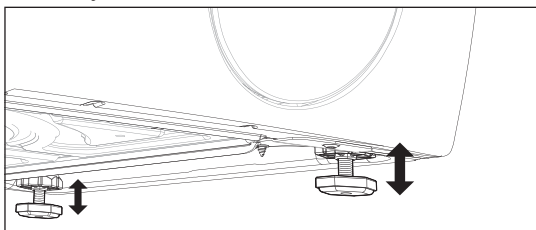

Transit Bolt (when remove)

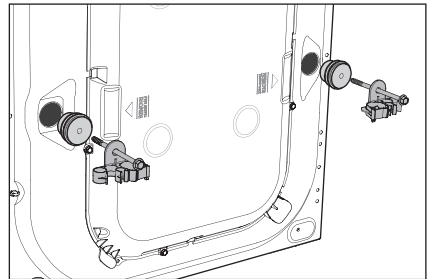
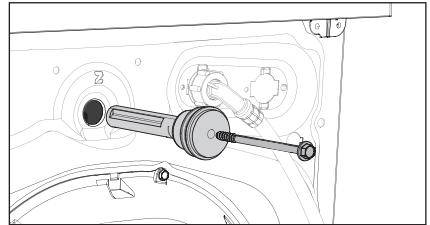

**!** Transit bolts must be removed before using the appliance.

## 2.2 Accessories

### Plastic Caps

To close the holes on the rear side of the cabinet after the removal of the transit bolts.



### Plastic Hose Guide

To connect the drain hose on the edge of a sink.

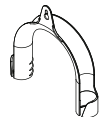

## 2.3 Load Sensor

This machine has “Load Sensing Device” which shows how much load you put in the machine and maximum load recommended for selected wash program.

- i** The display shows these indicators when the door is open.
- i** The weight shown on display is an approximate weight only.
- i** For correct operation of the load sensor, activate the appliance and set a wash program **BEFORE** loading the laundry in the drum.



- The display will show “MAX” when max limit is reached for selected program.
  - On the display, the weight of the laundry updates by 0.5 kg steps.
  - The weight is a general indication that changes with the type of the laundry.
  - If you exceed the max weight limit of a program, the symbol “MAX” will start flashing as long as the load in the drum is more than recommended load, even after the door is closed.
-

# 3. CONTROL PANEL

## 3.1 Control Panel Description

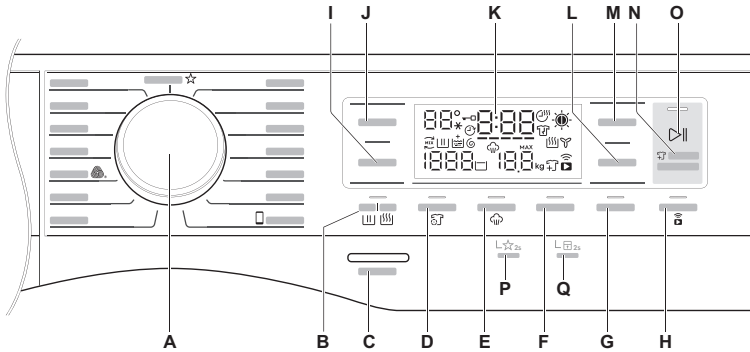

- A Program knob
- B Wash/Dry Mode Selection Touchpad
- C On/Off button
- D SensorWash touchpad
- E Hygienic Care touchpad
- F Prewash Care touchpad
- G Delay Start touchpad
- H Remote touchpad
- I Spin touchpad
- J Temp touchpad
- K Display
- L Time Dry touchpad
- M Dryness Level touchpad
- N Pause to add Clothes option
- O Start/Pause touchpad
- P Favourite program save option
- Q Child safety lock option



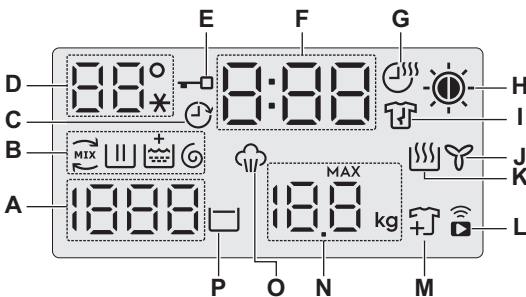

### Display



- A) Spin Speed
- B) Program Phase Indication Icon:
  - Ultramix Phase
  - Wash Phase
  - Rinse Phase
  - Spin Phase
- C) Delay Start Icon
- D) Temperature (\* corresponds to cold wash)

- E) Door Lock Icon
- F) Program Duration
- G) Time Dry Icon
- H) Dryness Level Icon
- Extra Dry
- Cupboard Dry
- Iron Dry
- I) Anticrease Phase Icon
- J) Cooling Phase Icon
- K) Drying Phase Icon
- L) Remote Icon
- M) Add Clothes Icon
- N) Maximum Load Capacity Of Selected Program
- O) Vapour Phase Icon
- P) Rinse Hold Icon

### 3.2 Program Chart

| Program;<br>Temperature<br>range  | Max.<br>Spin<br>Speed | Max. Load<br>(Dry Clothes) |                          | Type of load and soil level   |
|---|-----------------------|----------------------------|--------------------------|---|
|   |                       | Wash                       | Dry                      |   |
| <b>Cottons;</b><br>Cold to 90°C   | 1400<br>rpm           | <b>Max.<sup>1)</sup></b>   | <b>Max.<sup>1)</sup></b> | White and coloured cotton.  |
| <b>Mixed;</b><br>Cold to 60°C   | 1200<br>rpm           | 4 kg                       | 3 kg                     | Synthetic or mixed fabric items.  |
| <b>Delicates;</b><br>Cold to 40°C   | 1200<br>rpm           | 4 kg                       | –                        | Delicate fabrics such as acrylics, viscose, polyester items.  |
| <b>Bedding;</b><br>Cold to 60°C   | 800<br>rpm            | 3 kg                       | –                        | Special program for one synthetic blanket, duvet, bedspread and so on.  |
| <b>Vapour<br/>Refresh</b>   | –                     | 1.5 kg                     | –                        | This cycle removes odours and helps to dewrinkle the laundry.<br> Do not add detergent.  |
| <b>Energy<br/>Saver;</b><br>40°C, 60°C <sup>2)</sup>  | 1400<br>rpm           | <b>Max.</b>                | <b>Max.</b>              | White and colourfast cotton. Set this program to have a good washing results and decrease the energy consumption. The time of the washing program is extended.  |
|  <b>App<br/>Program</b>          | –                     | –                          | –                        | You can send any additional program from Mobile Application to store at this program position and can recall to using it everytime when you rotate program knob to this position. This can be done through the App.<br> Program “Outdoor” is the default stored program from factory. |
| <b>Spin</b>   | 1400<br>rpm           | <b>Max.</b>                | <b>Max.</b>              | To spin the laundry and drain the water in the drum.  |
| <b>Rinse + Spin</b>   | 1400<br>rpm           | <b>Max.</b>                | <b>Max.</b>              | To rinse and spin the laundry.  |
| <b>Wool</b>  ;<br>Cold to 40°C | 1200<br>rpm           | 2 kg                       | 1 kg                     | Specially tested program for woollen garments bearing the “Pure new woollen, non-shrink, machine washable” label.   |
| <b>Quick 15;</b><br>Cold to 30°C  | 1200<br>rpm           | 1.5 kg                     | –                        | Lightly soiled synthetics or mixed fabrics.   |
| <b>Daily 39;</b><br>30°C to 40°C  | 1200<br>rpm           | 5.5 kg                     | –                        | Daily wear coloured cotton clothes such as shirts, blouses, towels and undergarments. Ideal for low level of soil.  |

| Program;<br>Temperature<br>range     | Max.<br>Spin<br>Speed | Max. Load<br>(Dry Clothes) |      | Type of load and soil level   |
|--------------------------------------|-----------------------|----------------------------|------|---|
|                                      |                       | Wash                       | Dry  |   |
| <b>Full Wash 60;</b><br>30°C to 60°C | 1400<br>rpm           | <b>Max.</b>                | 4 kg | Daily wear coloured cotton clothes such as shirts, blouses, towels and undergarments. Ideal for normal level of soil. |
| <b>WashDry 60;</b><br>30°C, 40°C     | 1200<br>rpm           | 1 kg                       | 1 kg | Non-Stop washing and drying program for 3 - 5 shirts with lightly soil.   |
| <b>Favourite</b>                     | –                     | –                          | –    | Recall your favourite program.  |

1) Maximum capacity depended on the model of the Washer Dryer (see defined on the control panel).

2) Energy Saver Program with 60degC option selected is recommended for a full load of normally soiled cotton and is the Energy and Water rating label program.

---

## Woolmark Apparel Care - Blue











The wool wash cycle of this machine has been approved by The Woolmark Company for the washing of wool garments labelled as “hand wash” provided that the garments are washed according to the instructions issued by the manufacturer of this machine.

Follow the garment care label for drying and other laundry instructions. M1361

The Woolmark symbol is a Certification mark in many countries.

---

### 3.3 Program Options Compatibility

| Program        | Option  |  |   |  |   |   |   |  |
|----------------|---|--|---|--|---|---|---|--|
|                |  No Spin |  Rinse Hold |  Dryness <sup>2)</sup> Level |  Time <sup>2)</sup> Dry |  Sensor Wash |  Hygienic Care <sup>1)</sup> |  Prewash |  Delay Start |
| Cottons        | ■   | ■  | ■   | ■  | ■   | ■   | ■   | ■  |
| Mixed          | ■   | ■  | ■ <sup>3)</sup>   | ■  | ■   | ■   | ■   | ■  |
| Delicates      | ■   | ■  |   |  | ■   | ■   | ■   | ■  |
| Bedding        | ■   |  |   |  | ■   | ■   |   | ■  |
| Vapour Refresh |   |  |   |  |   | ■   |   | ■  |
| Energy Saver   | ■   | ■  | ■   | ■  |   | ■   | ■   | ■  |
| App Program    |   |  |   |  |   |   |   |  |
| Spin           | ■   |  | ■   | ■  |   |   |   | ■  |
| Rinse + Spin   | ■   | ■  | ■   | ■  |   |   |   | ■  |
| Wool           | ■   | ■  |   | ■  |   |   |   | ■  |
| Quick 15       | ■   | ■  |   |  |   |   |   | ■  |
| Daily 39       | ■   |  |   |  |   |   |   | ■  |
| Full Wash 60   | ■   | ■  | ■   | ■  |   |   |   | ■  |
| WashDry 60     |   |  |   |  |   |   |   | ■  |
| Favourite      |   |  |   |  |   |   |   |  |

1) Hygienic Care option can be combined with temperature 40°C to 90°C only.





2) Do not select a spin speed LOWER than that proposed by the appliance to avoid a too long drying time so saving energy. In any case the reduction of the spin speed is only possible after selecting drying.

3) This program can select only “Cupboard Dry” option.

### 3.4 Options

#### Wash/Dry Mode Touchpad

This touchpad is used to select Program Mode of your machine. Program modes available are:

-  Wash Only Mode (default)
-  /  Wash and Dry Mode
-  Dry Only Mode

 If a mode is not compatible with program selected, the symbol “---” will flash on display along with buzzer sound.

 Changing a running program mode is **possible only by switching off** the machine.

#### Temperature Touchpad

Press this touchpad repeatedly to increase or decrease the wash temperature if you want your laundry to be washed at a temperature different from the one proposed by the Washer-Dryer.

#### Spin Selection Touchpad

Press this touchpad repeatedly to increase or decrease the spin speed or select Rinse Hold, if you want your laundry to be spun at a speed different from the one proposed by the Washer-Dryer.

- **No Spin ( --- )**

No spin option eliminates all the spin phases and increase the number of rinses.

- **Rinse Hold ( □ )**

By selecting this option the water of the last rinse is not emptied out and the drum turns regularly to prevent the laundry creases.

The door is still locked to indicate that the water must be emptied out.

**i** The door stays locked with the water in the drum. To continue the cycle, you must press ▷|| (Start/Pause).

## SensorWash ( ) Touchpad

Select “SensorWash” option to turn ON the sensors for the dirt and detergent residue.

When using this option, machine will automatically check the dirt level and detergent residue\* in your laundry. It will automatically adjust the washing time and numbers of rinses according to the load to make sure that your clothes are really clean.

\* *Only for liquid detergent*

The SensorWash technology consist of 2 different sensors for detection:

1) The 1<sup>st</sup> Turbidity sensor detects the dirt level at the start of cycle and automatically calculates the actual time needed to remove the level of dirt in the wash; from low dirt levels all the way to the maximum dirt level.

**i** The initial time displayed on the control panel indicates the time needed for the maximum dirt level.

2) The 2<sup>nd</sup> Conductivity sensor will check the amount of detergent residue after the first rinse and the machine will calculate the optimum number of rinses (Maximum of 2 additional rinses) needed to make sure that the detergent residue is properly removed.

**i** Please see details of detergent usage at “Detergents Type and Quantity of Detergent”

## Hygienic Care (☁) Touchpad

Select this option to add approximately 30 minutes of tumbling in vapour after the rinse cycle. The indicator of this option will be on.

- Vapour may not necessarily be visible inside the drum during a vapour cycle. Vapour is created below the drum and allowed to naturally rise into the clothes.
- Vapour may not be present during the entire vapour cycle.
- Vapour function is more effective with half load.
- At the end of the Vapour cycle, the clothes will be warmer, softer and detached from the drum.

### NOTE

If Vapour option is selected, rinse temperatures will be elevated.

During a vapour cycle, you may notice vapour exiting from the drain hose of the Washer-Dryer, this is normal and there is no cause for alarm.

## Prewash Touchpad

Select this option if you wish your laundry to be pre-washed before the main wash. Use this option for heavy soil. The indicator of this option will be on.

When you set this function, put the detergent into the “

## Delay Start Touchpad

This option makes it possible to delay the start of the program by 30 min, 60 min or 90 min and then by every hour from 2 to 20 hours. The delay you have selected is indicated on the display. The end time will increase in order to show you the selected delay.

You must select this option after you have set the program and before you press the Start/Pause button.

If you wish to add laundry in the machine during the delay time, press Start/Pause touchpad to put the machine in pause mode. Add laundry, close the door and press Start/Pause touchpad again.

You can cancel the delay time at any moment, by pressing “Delay Start” touchpad repeatedly till the display shows delay time “

## Remote (📶) Touchpad

This option allows you to connect washing machine to Wi-Fi network and to link it to your smart phone.



By this functionality you can receive notifications, control and monitor your washing machine from your mobile devices.

**Please refer to Chapter “ WI-FI CONNECTIVITY SETUP”.**

 When the door is open, remote functions are disabled.

## Dryness Level Touchpad

Press this touchpad to set dryness level using auto sensing feature. The display will show the selected option.

- Extra dry 
- Cupboard dry 
- Iron dry 

### NOTE

- Dryness level settings are based on wash program selected.



- The final time value is the total duration of the washing + detachment + drying cycles, calculated on a default load size.
- At the end of the program the appliance performs the anti-crease phase for approximately 10 minutes. During this time, the display will show time remaining “E 00” and door is locked “→”.



If you wish to open the door during the anti-crease phase or interrupt it, press Start/Pause touchpad.

### Dryness Option Guidelines:

| Level of dryness  | Type of fabric  | Load                              |
|---|---|-----------------------------------|
| <b>Extra Dry</b><br>Ideal for towels or similar                       | Cotton and linen<br>(bathrobes, bath towels, etc)                           | up to <b>Max.<sup>1)</sup></b> kg |
| <b>Cupboard Dry</b><br>Suitable for items to put away without ironing | Cotton and linen<br>(bathrobes, bath towels, etc)                           | up to <b>Max.<sup>1)</sup></b> kg |
|   | Synthetics and mixed fabrics (jumpers, blouses, underwear, household linen) | up to 3 kg                        |
| <b>Iron Dry</b><br>Suitable for ironing                               | Cotton and linen<br>(sheets, tablecloths, shirts, etc.)                     | up to <b>Max.<sup>1)</sup></b> kg |

1) Maximum capacity depended on the model of the Washer Dryer (see defined on the control panel)

### Time Dry (☺) Touchpad

If you wish to carry out a timed drying program, keep pressing this touchpad until the desired time is reached.



#### NOTE

- Maximum allowable timed drying changes based on wash program selected.

- The final time value is the total duration of the washing + detachment + drying cycles.
- At the end of the program the appliance performs the anti-crease phase for approximately 10 minutes. During this time, the display will show time remaining “E 00” and door is locked “→”.



If you wish to open the door during the anti-crease phase or interrupt it, press Start/Pause touchpad.

### Dry Time Option Guidelines:

| Type of fabric  | Load (kg)                    | Spin Speed (rpm) | Suggested Times (Hrs) |
|---|------------------------------|------------------|-----------------------|
| Cotton and linen<br>(bathrobes, bath towels, etc.).                                       | 5 - <b>Max.<sup>1)</sup></b> | 1400             | 3 - 4                 |
|   | 3 - 5                        | 1400             | 2 - 3                 |
|   | 2 - 3                        | 1400             | 1 - 2                 |
| Synthetic or mixed fabric items<br>( jumpers, blouses, underwear, household linen, etc.). | 3                            | 1200             | 2 - 3                 |
|   | 1                            | 1200             | 1                     |
| Wool and hand washable wool.  | 1                            | 1200             | 2                     |

1) Maximum capacity depended on the model of the Washer Dryer (see defined on the control panel)

### Duration of the drying cycle

The drying time can vary according to :

- the final spin speed;
- dryness level (Extra Dry or Cupboard Dry or Iron Dry);
- the type of laundry;
- the size of load.



### Fibre residue

**After drying fluffy fabrics, such as new towels, it is advisable to perform a Rinse program to ensure that any residue that may remain in the tub is completely removed and does not stick to garments dried afterwards. After each drying cycle, clean the drain pump filter. Please refer to care and cleaning in section 11 “CARE AND CLEANING”.**

### Additional drying

Should the laundry still be too wet at the end of the program, set another short drying cycle.

- The final part of a washer- dryer cycle occurs without heat (cool down cycle). This ensures the laundry will be left at a low temperature.

#### • **WARNING!**

**To prevent the formation of creases or shrinking of fabrics, avoid excessive drying.**

## 3.5 Settings

### Save Favourite (☆) Program

Program settings that are frequently used can be saved (e.g. Cotton, 60°C, 1200 rpm, with Prewash and Hygienic Care).

To program/re-program Favourite with your own selections and save them, proceed as follows:

1. Put machine in Stand-By mode.
2. Select your desired program settings.
3. To save favourite program, press and hold “Hygienic Care  ” touchpad about 2 seconds and you will hear “Bip, Bip” sound and “Favourite” LED is flashing.

To recall the favourite wash program, turn selector knob to “Favourite ☆” program. You will get acknowledgement on the screen when the Favourite program is loaded.

 App Program cycle cannot be saved as a Favourite on the appliance.



### Child Safety Lock ( ) Option

Your appliance is provided with CHILD SAFETY LOCK which permits you to leave the appliance unsupervised with the door closed without having to worry that children might be injured by or cause damage to the appliance.

 Set this option after pressing the Start/Pause touchpad.

#### To set “Child Lock” option:

- To activate the function, press and hold “Prewash” touchpad about 2 seconds until the display shows the icon “  ”.

 If you press any touchpad while Child Lock is activated, the icon “  ” will flash on display 3 times along with buzzer sound.

 The touchpads are locked (except for the On/Off button).





 This function remains enabled even after the appliance is switched off.

- To deactivate the function, press and hold “Prewash” touchpad about 2 seconds until the display shows the icon “  ”.

### Enabling/Disabling End-Of-Wash Buzzer

This setting permits you to either enable or disable the buzzer at the end of the program. As an example, you might wish to disable this buzzer when you start a wash when going to bed, so that when the wash finished approximately 1 hour later, it will not disturb you through the night.

**i** Error warning beeps such as critical faults are not disabled.

- To disable the buzzer sound, press “SensorWash (  )” and “Hygienic Care (  )” touchpads at the same time about 3 seconds, the icon “  ” will show on display along with buzzer sound.
- To return to default configuration press these 2 touchpads at the same time about 3 seconds, the icon “  ” will show on display along with buzzer sound.

### 3.6 Start/Pause ( ) and Add Clothes ( ) Touchpad

This touchpad has 2 functions:

#### 1. Start/Pause ( )

After you have selected the desired program and options, press this touchpad to start the machine. The Start/Pause pilot light will stop flashing and remain lit until the water level is above the bottom edge of the door then pilot light goes OFF.

If you have selected a “Delay Start” option, the countdown will begin and will be shown on the display.

To interrupt a program which is running, press this touchpad to pause the machine, the Start/Pause pilot light flashes.

To restart the program from the point at which it was interrupted, press this touchpad again, the Start/Pause pilot light will stop flashing.

#### 2. Add Clothes ( )

**i** You can only add clothes when the icon “  ” shown on the display.

To add clothes:

1. Pressing the “Start/Pause” touchpad to pause the program.
2. Wait for the machine to come to a complete stop before opening the door (wait for door lock “  ” icon to turn off).
3. Add clothing and close the door.
4. Resume the program by pressing “Start/Pause” touchpad again.

## 4. BEFORE FIRST USE

### **i** NOTE

**During installation or before first use you may observe some water in the machine. This is a residual water left in the machine after a full functional test in the factory to ensure the machine is delivered to customers in perfect working order and is no cause for concern.**

1. Ensure that the electrical and water connections comply with the installation instructions.
2. Put 2 litres of water in the detergent compartment for washing phase. This activates the drain system.

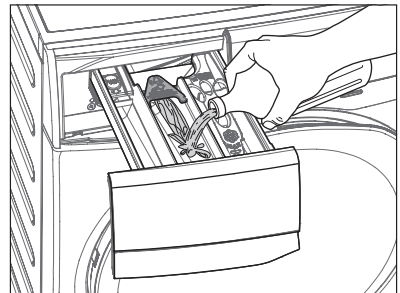

3. Select a Cottons cycle at 90 °C, without any laundry in the machine, to remove any manufacturing residue from the drum and tub then start the machine.

## 5. DAILY USE - WASHING (Only)

### 5.1 Loading The Laundry

1. Turn the water tap on.
2. Connect the main plug to the main socket.
3. Press the On/Off button to turn on the Washer-Dryer. Turn the knob to set a program. The Washer-Dryer will propose a temperature and automatically select the spin value provided for the program you have chosen.  
The selector knob can be turned either clockwise or counter-clockwise.

4. Check and remove objects (if there are any) that could be trapped in the fold.

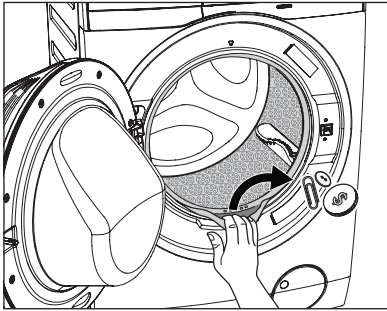

5. Place the laundry in the drum, one item at a time, shaking them out as much as possible. (Refer to page 26 "WASHING HINTS")

6. Close the door.

 Make sure that no laundry remains between the seal and the door.

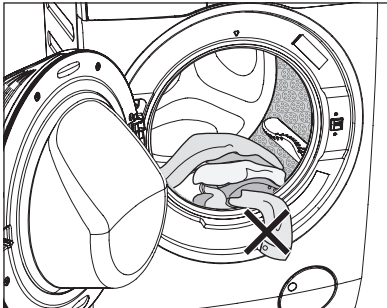



### 5.2 Using Detergent And Additives

 Please read "Detergents Type and Quantity of Detergent" on page 27 before use.

1. Detergent Dispenser Drawer

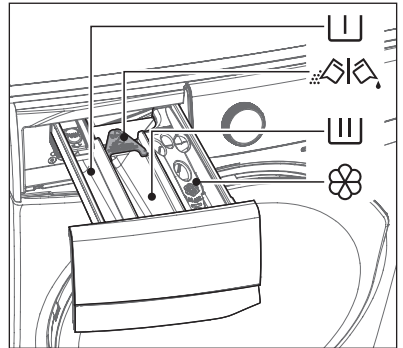
The detergent dispenser is divided into three compartments.



-  Compartment "PREWASH"  
This compartment is only used for detergent when a "Prewash" option is selected.
-  Compartment "MAIN WASH"  
This compartment is used for detergent on all programs.

 Detergent flap

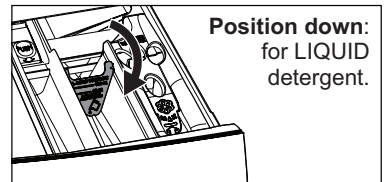

**Position down:**  
for LIQUID  
detergent.

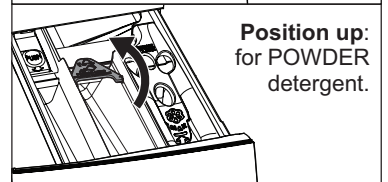



**Position up:**  
for POWDER  
detergent.

-  Compartment "SOFTENER"  
This compartment is used for fabric conditioner and starching agent.

**i** **When you use the liquid detergent**

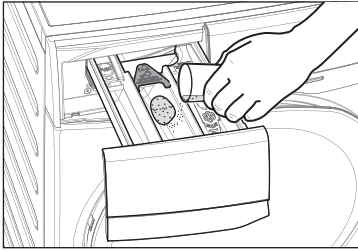
- Do not use gelatinous or thick liquid detergents.
  - Do not put more liquid than the maximum level.
  - Do not set the “Prewash” phase.
  - Do not set the “Delay Start”.
2. Measure out the detergent and the fabric softener;
- Pull out the dispenser drawer until it stops.
  - Measure out the amount of detergent required, pour it into the main wash compartment .



- If you wish to carry out the “Prewash” phase, pour it into the compartment marked .

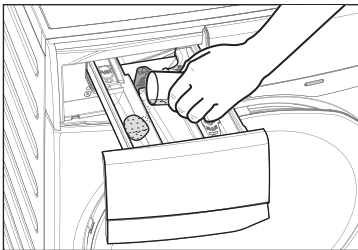

- If required, pour fabric softener into the compartment marked .

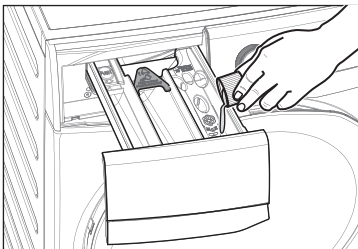

- Close the drawer gently.

**i** **NOTE**

The softener amount used must not exceed the “MAX” mark in the drawer.

If you use thick softeners it is recommended to dilute with water.

**i** **NOTE**

Residues of detergent, softener and water may remain in the dispenser. It is recommended to clean the dispenser regularly to remove any residue.

### 5.3 Options Setting

1. If you want your laundry to be spun or use temperature different from the one proposed by the Washer-Dryer, press “Spin” and “Temp” touchpads repeatedly to change the spin speed and temperature.

Press the option touchpads, if you want your laundry to be washed with special functions.

**i** **NOTE**

- Different functions can be combined which is dependent on the program selected.
  - If an option is not compatible with the program selected, the symbol “- - -” will flash on display along with buzzer sound.
2. If you want to delay the start of the program, press the “Delay Start” touchpad repeatedly to choose your Washer-Dryer delay time.

## 5.4 Starting A Cycle (▷||)

To start a program, press the Start/Pause touchpad. The corresponding pilot light will stop flashing and a default program duration will be displayed on the screen.

After approx. 15 minutes from the start of a program:

- The appliance will automatically adjust the selected program duration according to the type and size of the load.
- The display will show adjusted program duration.

### NOTE

If you press any touchpad while a program is operating, the symbol “- - -” will flash on display along with buzzer sound. (except Start/Pause touchpad and On/Off button)

## 5.5 Interruption Of A Program

- To pause, press Start/ Pause. The indicator will start flashing.
- Press the Start/Pause again. The program will continue.

## 5.6 Changing A Program

Changing a running program is possible **only by switching off** the appliance.

- Press the “On/Off” button to cancel the program and to turn off the appliance.
- Press the “On/Off” button again to start the appliance.

Now you can set a new wash program and change any available options. Press Start/Pause to start the new program.

### NOTE

The appliance will not drain the water (except programs; Hygienic Care, Spin, Rinse + Spin).

## 5.7 Changing The Options



It may be possible to change some of the options after a program has started.

1. Press the touchpad Start/Pause. The indicator will start flashing.
2. If available change the options that you wish.
3. Press Start/Pause again. The program will continue.

## 5.8 Opening The Door

While a program or the Delay Start is operating, the appliance door is locked and the display shows the indicator “”. First, set the machine to PAUSE by pressing the “Start/Pause” touchpad. Wait until the door lock indicator goes off, then the door can be opened.

If the door lock indicator “” does not disappear, this means that the machine is already heating and the water level is above the bottom edge of the door or the drum is turning. In this case the door CAN NOT be opened. If you need to open it, you must drain the water to open the door.

In case of Remote () function is activated, when program cycle end and anticrease phase is complete. The door will remain locked for 5 minutes, if you want to open the door at that time, press Remote () touchpad once to turned off function then the door is unlocked.



**In case of emergency please refer to “Emergency door opening” on page 39.**

## 5.9 At The End Of The Program To drain the water:

- The appliance stops automatically.
- The acoustic signal will operate.
- The display will show “E r d”.
- The indicator of the touchpad Start/Pause goes off.
- The door lock indicator “ ” goes off.
- Remove the laundry from the appliance. Make sure that the drum is empty.
- Keep the door partly open, to prevent the mildew and odours.
- Turn off the water tap.

### NOTE

At the end of the program, the time remaining can suddenly decrease from 7 minutes or less to 0 due to the overestimated total program time during the load sensing phase. In some cases (with perfectly balanced load) the program time can be shorter than the time estimated after the load sensing phase is completed. This is a normal behavior of the machine and not a cause for concern as it does not compromise its performance.

## 5.10 When The Washing Program Is Completed, But There Is Water In The Drum

(Option “Rinse Hold  ” is used)

- The drum turns regularly to prevent the creases in the laundry.
- The indicator “Start/Pause” flashes to remind you to drain the water.
- The door lock indicator “ ” is on. The door stays locked.

 **You must drain the water to open the door.**

1. Press the “Start/Pause  ” touchpad. The appliance drains the water and spins with the maximum spin speed for selected program.

**Alternatively**, before pressing the “Start/Pause” touchpad, you can press the “Spin” touchpad to change the spin speed. You can select “No Spin (---)”, if you want the machine to only drain the water.

2. When the program is completed and the door lock indicator “ ” goes off, you can open the door.
3. Press the “On/Off” button to deactivate the appliance.

### NOTE

After approximately 18 hours, if you do not press Start/Pause touchpad, the appliance will drain and spin automatically (except for “Wool” program) .

## 5.11 AUTO Off Mode

The AUTO Off mode automatically deactivates the appliance to decrease the energy consumption when:



- You do not press any buttons for 5 minutes before you press “Start/Pause”.
  - Press the “On/Off” button to activate the appliance again.
- After 5 minutes from the end of the washing program.
  - Press the “On/Off” button to reactivate the appliance. Display will show the end of the last wash.
  - Press any touchpad again to show the last wash program.

## 6. DAILY USE - DRYING (Only)

1. Press the On/Off button to turn on the machine.
 

 The water tap must be open and the drain hose must be positioned in the sink or connected to the drain pipe.
2. Load the laundry. Make sure the load size does not exceed the maximum drying capacity of the machine.
3. Turn the knob to set a wash program which can select drying option (refer to Program Chart on page 12), according to your clothes then press **Wash/Dry Mode** touchpad to switch your machine to **Dry Only (🌀)** mode.
4. If you wish to select an automatic drying, press the “Dryness Level” option until the icon corresponding to the required dryness level appears on the display. (see page 16)
5. If you wish to select a timed drying, press the “Time Dry (🕒)” option repeatedly until desired drying time reached. (see page 17)
6. Press “Start/Pause ▶||” touchpad to start the program. The time remaining is updated every minute.
7. At the end of the program :
  - The acoustic signal will operate.
  - The display will show “🌀” and “Anti Crease (🛑)” icon is lit.
  - The door lock indicator “🔒” is still on.
  - The appliance will perform the anti-crease phase for approximately 10 minutes.

After anti-crease phase finish, the door lock indicator “🔒” goes off. The display will show “🌀”.

 If you wish to open the door during the anti-crease phase or interrupt it, press Start/Pause touchpad.
8. Press “On/Off” button to switch the machine off.
9.  At the end of each drying cycle, the temperature of your clothing will be high. For your safety, please leave the door open to let your clothes cool before removing your laundry.

## 7. DAILY USE - WASHING & DRYING (Non-Stop Program)

### 7.1 Washing Program + “Dryness Level” Option

1. Load the laundry and add detergent and fabric softener. Make sure the load size does not exceed the maximum drying capacity of the machine.
2. Turn the knob to set a wash program which can select drying option (refer to Program Chart on page 12), according to your clothes then press **Wash/Dry Mode** touchpad to switch your machine to **Wash and Dry (🌀/🌀)** mode.
3. Select the required options by pressing the relevant touchpads. If possible, do not select a spin speed lower than that proposed by the machine to avoid unnecessary longer drying time therefore saving energy.
4. Set the dryness level by pressing “**Dryness Level**” touchpad. The display will then show the whole duration of wash & dry cycle.
 

 If a program is not compatible with the drying option selected, the symbol “---” will flash on display.
5. Start the program by pressing Start/Pause touchpad. The time remaining is updated every minute on the display.



6. At the end of the program press the On/Off button to switch the machine off.



At the end of each drying cycle, the temperature of your clothing will be high. For your safety, please leave the door open to let your clothes cool before removing your laundry.

### NOTE

- If you wish to open the door during the anti-crease phase or interrupt it, press Start/Pause touchpad.
- Some drying level options are not available for some programs.

- When “Iron Dry ” option is selected, the display time will be adjusted after approximately 15 minutes from the start of the program, based on the laundry type and load size.

The display will show the new adjusted time.

- When “Extra Dry ” or “Cupboard Dry ” is selected the display time will be adjusted towards the end of the drying cycle when machine senses required dryness level has been achieved. In case of laundry quantity lower than maximum load capacity, the time remaining can suddenly decrease from e.g. approximately 50 minutes to 10.

## 7.2 Washing Program + “Time Dry ” Option

1. Load the laundry and add detergent and fabric softener. Make sure the load size does not exceed the maximum drying capacity of the machine.
2. Turn the knob to set a wash program which can select drying option (refer to Program Chart on page 12), according to your clothes then press **Wash/Dry Mode** touchpad to switch your machine to **Wash and Dry ( / ) mode**.
3. Select the required options by pressing the relevant touchpads. If possible, do not select a spin speed lower than that proposed by the machine to avoid unnecessary longer drying time therefore saving energy.
4. Set the drying time by pressing “Time Dry ” touchpad repeatedly until desired drying time reached. The display will then show the whole duration of wash & dry cycle.



If a program is not compatible with the drying option selected, the symbol “ --- ” will flash on display.

5. Start the program by pressing Start/Pause touchpad. The time remaining is updated every minute on the display.

6. At the end of the program press the On/Off button to switch the machine off.



At the end of each drying cycle, the temperature of your clothing will be high. For your safety, please leave the door open to let your clothes cool before removing your laundry.

### NOTE

- If you wish to open the door during the anti-crease phase or interrupt it, press Start/Pause touchpad.
- If you set only 10 minutes of drying, the appliance performs only a Cooling ( ) phase.

## 8. WASHING HINTS

### 8.1 Sorting The Laundry

Follow the wash code symbols on each garment label and the manufacturer's washing instructions. Sort the laundry as follows: whites, coloureds, synthetics, delicates, woollens.

- Wash bras, pantyhose and other delicates in a mesh laundry bag, which you can purchase from your supermarket.



### 8.2 Temperatures

| Temp                 | Soil level  |
|----------------------|---|
| 90°C                 | For normally soiled white cottons and linen (e.g. teacloths, towels, tablecloths, sheets...).   |
| 60°C<br>50°C         | For normally soiled, colourfast garments (e.g. shirts, night dresses, pajamas....) in linen, cotton or synthetic fibres and for lightly soiled white cotton (e.g. underwear). |
| 40°C<br>30°C<br>Cold | For delicate items (e.g. net curtains), mixed laundry including synthetic fibres and woollens bearing the label pure new wool, machine washable, non-shrink.                  |

- Make sure that you wash lint collectors separately from lint producers.
- Never wash whites and coloured fabrics together. Whites may lose their "whiteness" in the wash.
- New coloured items may run in the first wash; they should therefore be washed separately the first time.
- Remove persistent stains before washing.
- Rub particularly soiled areas with a special detergent or detergent paste. Treat curtains with special care. Remove hooks or tie them up in a bag or a net.

### 8.3 Before Loading The Laundry

- Make sure that no metal objects are left in the laundry (e.g. coin, hair clips, safety pins, pins).

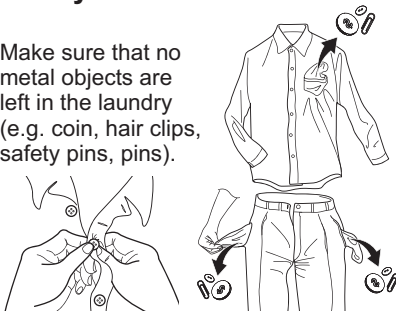

- Button up pillowcases, close zip fasteners, hooks and poppers. Tie any belts or long tapes.

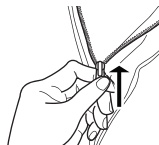

### 8.4 Maximum Loads

Recommended loads are indicated in the program charts on page 12.

General rules:

| Clothes Load                  | Quantity                              |
|-------------------------------|---------------------------------------|
| Cotton, linen                 | drum full but not too tightly packed; |
| Synthetics                    | drum no more than half full;          |
| Delicate fabrics and woollens | drum no more than one third full.     |

Washing a maximum load makes the most efficient use of water and energy. For heavily soiled laundry, reduce the load size.

### 8.5 Removing Stains

Stubborn stains may not be removed by just water and detergent. It is therefore advisable to treat them prior to washing.

**Blood:** treat fresh stains with cold water. For dried stains, soak overnight in water with a special detergent then rub in the soap and water.

**Oil based paint:** moisten with benzine stain remover, lay the garment on a soft cloth and dab the stain; treat several times.

**Dried grease stains:** moisten with turpentine, lay the garment on a soft surface and dab the stain with the fingertips and a cotton cloth.

**Rust:** oxalic acid dissolved in hot water or a rust removing product used in cold water. Be careful with rust stains which are not recent since the cellulose structure will already have been damaged and the fabric tends to hole.

**Mould stains:** treat with bleach, rinse well (whites and fast coloureds only).

**Grass:** soap lightly and treat with bleach (whites and fast coloureds only).

**Ball point pen and glue:** moisten with acetone (\*), lay the garment on a soft cloth and dab the stain.

**Lipstick:** moisten with acetone (\*) as above, then treat stains with methylated spirits. Remove any residual marks from white fabrics with bleach.

**Red wine:** soak in water and detergent, rinse and treat with acetic or citric acid, then rinse. Treat any residual marks with bleach.

**Ink:** depending on the type of ink, moisten the fabric first with acetone (\*), then with acetic acid; treat any residual marks on white fabrics with bleach and then rinse thoroughly.

**Tar stains:** first treat with stain remover, methylated spirits or benzine, then rub with detergent paste.

(\*) do not use acetone on artificial silk.

## 8.6 Detergents Type And Quantity Of Detergent

Low sudsing detergent is required for this Washer-Dryer to prevent oversudsing problems, unsatisfactory washing result and harm to the machine.

Low sudsing detergents designed for front load washing machines are labelled "Front Loading", "high efficiency", "HE", such as Cold Power for Front Loaders or "Matic".

**Do not use wrong types of detergent, such as Top Loading, Handwash detergent or Soap-Based products in your frontload Washer-Dryer. This can result in excessive suds, longer cycle time, low spin speeds, poor rinsing and overloading of the motor.**

### Quantity of detergent to be used

The choice of detergent and use of correct quantities not only affects your wash performance, but also helps to avoid waste and protect the environment. Although biodegradable detergents contain substances which in large quantities can upset the delicate balance of nature.

The choice and quantity of detergent will depend on ;

- type of fabric (delicates, woollens, cottons, etc.) ;
- the colour of clothes ;
- size of the load ;
- degree of soil ;
- wash temperature ; and
- hardness of the water used.

Water hardness is classified by so-called "degrees" of hardness.

Information on hardness of the water in your area can be obtained from the relevant water supply company, or from your local authority.

You may have to try using the detergent quantity as per manufacturers' instructions then compare the wash result to the list below and adjust the amount of detergent for your future washes accordingly.

**Not enough detergent causes:**

- the washload to turn grey,
- greasy clothes.

**Too much detergent causes:**

- oversudsing,
- reduced washing effect,
- inadequate rinsing.

**Use less detergent if:**

- you are washing a small load,
- the laundry is lightly soiled,
- large amounts of foam during washing.

## 9. DRYING HINTS

### 9.1 Preparing The Drying Cycle

As a dryer, the appliance works on condensation principle.

Therefore, the water tap must be open and the drain hose must drain water into a sink or into the drain pipe, even during the drying cycle.

**ATTENTION!**

**Before starting the drying program. Make sure the load size does not exceed the maximum drying capacity of the machine. In order to obtain good performances. (Refer page 12)**

- Also, fabrics containing residue of setting lotions or hair sprays, nail solvents or similar solutions must not be machine dried to avoid formation of harmful vapours.

The detergent and any additives must be placed in the appropriate compartments of the dispenser drawer before starting the wash program.



**If using liquid detergents, a program without prewash must be selected.**

### 9.2 Laundry Not Suitable For Drying

- Particularly delicate items such as synthetic curtains, woollen and silk, garments with metal inserts, nylon stockings, bulky garments such as anoraks, bed covers, quilts, sleeping bags and duvets must not be machine dried.
- Avoid drying dark clothes with light coloured fluffy items such as towels as these can attract fluff.
- Remove the laundry when the appliance has finished drying.
- To avoid a static charge when drying is completed, use either a fabric softener when you are washing the laundry or a fabric conditioner specifically for tumble dryers.
- Garments padded with foam-rubber or materials similar to foam-rubber must not be machine dried; they represent a fire hazard.

### 9.3 Garment Labels

For drying, follow the indications given on the manufacturer's labels:



= May be tumble dried



= Drying at high temperature



= Drying at reduced temperature



= Do not tumble dry.

### 9.4 Drying Cycle Duration

The drying time may vary depending on:

- speed of the final spin;
- dryness level required (Extra dry, Cupboard dry, Iron dry);
- type of laundry;
- weight of the load.

The average drying time for a timed drying are indicated in the "Time Dry " option (see page 17). The experience will help you to dry your laundry in a more suitable way according to the different fabrics.

### 9.5 Additional Drying

































If the laundry is still damp at the end of the drying program, select a short drying cycle again.

 **WARNING!**

**Do not over dry the laundry in order to avoid creasing of fabrics or garments shrinking.**

## 10. INTERNATIONAL WASH CODE SYMBOLS

 These symbols appear on fabric labels, in order to help you choose the best way to treat your laundry.

|  |   |  |  |  |  |   |
|--|---|--|--|--|--|---|
| <br><b>Energetic wash</b> | <br>Max. wash temperature 95 °C    | <br>Max. wash temperature 60 °C   | <br>Max. wash temperature 40 °C   | <br>Max. wash temperature 30 °C | <br>Hand wash         | <br>DO NOT wash at all  |
| <br><b>Delicate wash</b>  |   | <br>Max. wash temperature 60 °C   |  <br>Max. wash temperature 40 °C | <br>Max. wash temperature 30 °C |  |   |
| <br><b>Bleaching</b>      | <br>Bleach in cold water           |  |  | <br>DO NOT bleach               |  |   |
| <br><b>Ironing</b>       | <br>Hot iron max. 200 °C          | <br>Warm iron max. 150 °C  | <br>Lukewarm iron max. 110 °C  | <br>DO NOT iron                |  |   |
| <br><b>Dry cleaning</b> | <br>Dry cleaning in all solvents | <br>Dry cleaning in perchlorethylene, petrol, pure alcohol, R 111 & R 113 | <br>Dry cleaning in petrol, pure alcohol and R 113  | <br>DO NOT dry clean          |  |   |
| <br><b>Drying</b>       | <br>Flat                         | <br>On the line   | <br>On clothes hanger   | <br>High temperature          | <br>Low temperature | <br>DO NOT tumble dry |

# 11. CARE AND CLEANING

## **WARNING!**

You must **DISCONNECT** the appliance from the electricity supply, before you can carry out any cleaning or maintenance work.

### 11.1 External Cleaning

Clean the appliance only with soap and warm water. Fully dry all the surfaces.

## **CAUTION!**

**Do not use alcohol, solvents or chemical products.**

### 11.2 Descaling

The water we use normally contains lime. It is a good idea to periodically use a water softening powder in the machine.

Do this separately from any laundry washing, and according to the softening powder manufacturer's instructions.

This will help to prevent the formation of lime deposits.

### 11.3 After Each Wash

Leave the door open for a while. This helps to prevent mould and stagnant smells forming inside the appliance.

Keeping the door open after a wash will also help to preserve the door seal.

### 11.4 Maintenance Wash

With the use of low temperature washes it is possible to get a build up of residues inside the drum.

We recommend that a maintenance wash be performed on a regular basis.

#### **To run a maintenance wash:**

- The drum should be empty of laundry.
- Select the hottest Cottons wash program.
- Press Start/Pause to start the program.

### 11.5 Cleaning The Dispenser Drawer

The washing powder and additive dispenser drawer should be cleaned regularly.

Remove the drawer by pressing the catch downwards and by pulling it out.

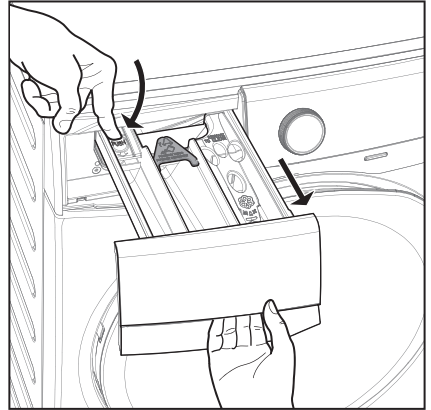

To aid cleaning, the top part of the additive compartment should be removed.

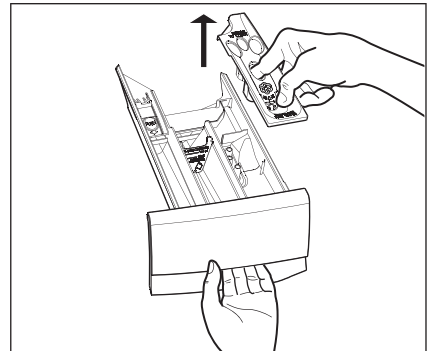

Flush it out under a tap to remove any traces of accumulated powder.

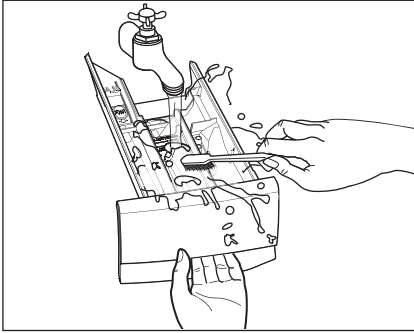

## 11.6 Cleaning The Drawer Recess

Having removed the drawer, use a small brush to clean the recess, ensuring that all washing powder residue is removed from the upper and lower part of the recess. Replace the drawer and run the rinse program without any clothes in the drum.

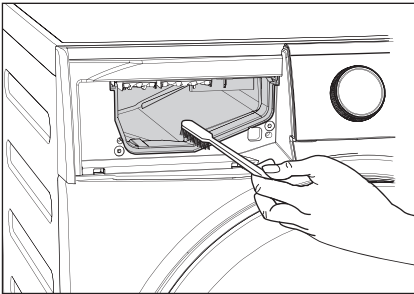

## 11.7 Cleaning The Pump

**i** Regularly examine the drain pump and make sure that it is clean.

**Clean the pump if:**

- The appliance does not drain the water.
- The drum cannot turn.
- The appliance makes an unusual noise because of the blockage of the drain pump.
- The display shows an alarm code because of the problem with water drain.

### **!** WARNING!

1. Disconnect the mains plug from the mains socket.
2. Do not remove the filter while the appliance is operating. Do not clean the drain pump if the water in the appliance is hot. The water must be cold before you clean the drain pump.

**To clean the drain pump:**

1. Open the drain pump door.

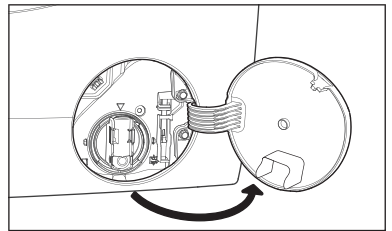
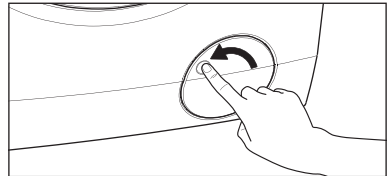

2. Place a suitable water container below the recess of the drain pump to collect the water that flows out.

Press the two levers and pull forward the drainage duct to let the water flow out.

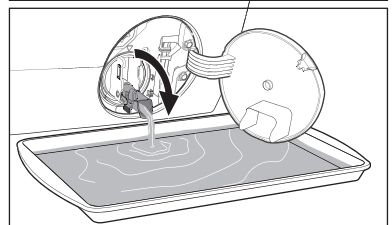
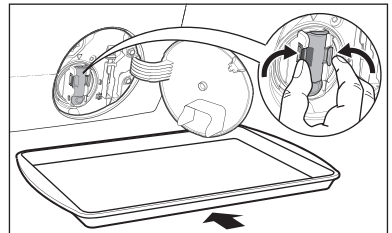

3. When the container is full of water, put the drainage duct back again and empty the container. Do step 2, 3 again and again until no more water flows out from the drain pump.

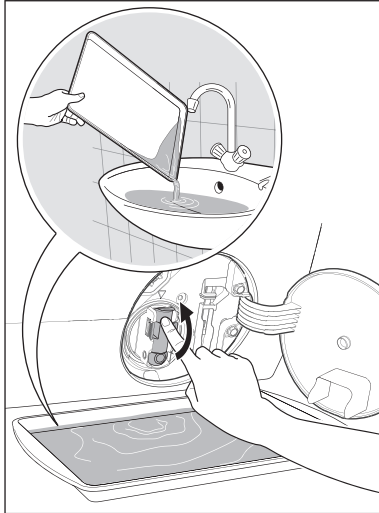

4. Push back the drainage duct and turn the filter counter-clockwise to remove it.

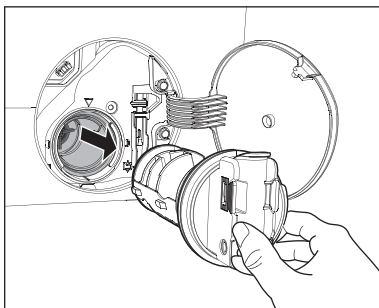
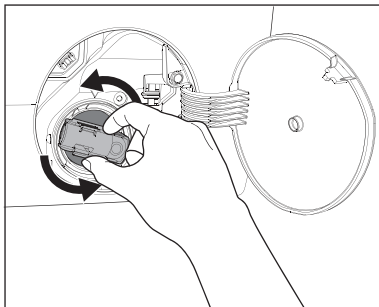

5. Remove fluff and objects from the pump (if there are any).

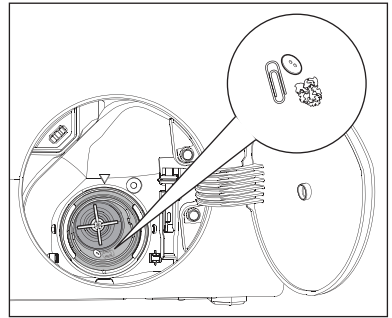

6. Make sure that the impeller of the pump can turn. If this does not occur, contact the service centre.

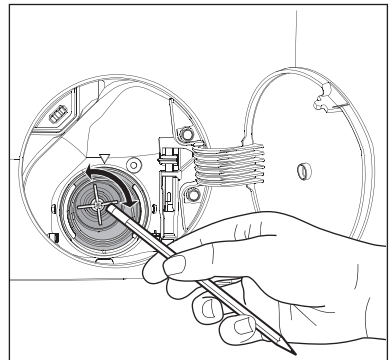

7. Clean the filter under the water tap.

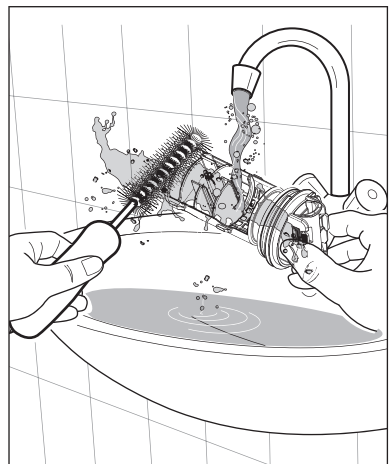



- Put the filter back into the housing with exposed section facing up. Make sure that you correctly tighten the filter to prevent leakages.

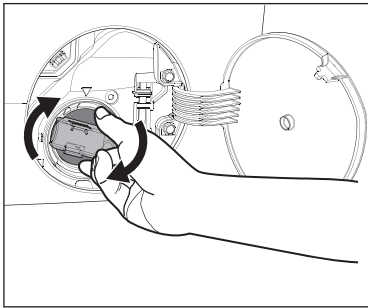
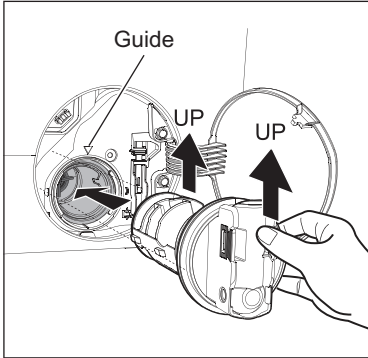

- Close the drain pump door.

## 11.8 Cleaning The Water Inlet Filter

If your water is very hard or contains traces of lime deposit, the water inlet filter may become clogged. It is therefore a good idea to clean it from time to time.

### To clean the water inlet filters:

- Close the water tap.
- Remove the water inlet hose from the water tap.

- Clean the filter in the inlet hose with a stiff brush.

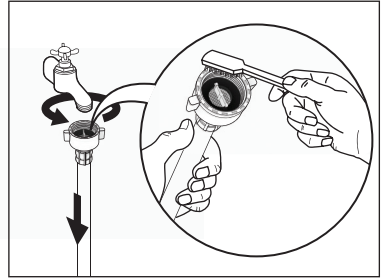

- Remove the inlet hose behind the appliance.

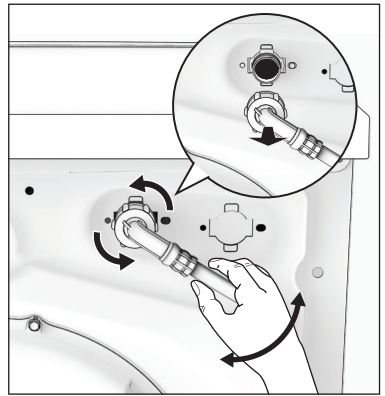

- Clean the filter in the valve with a stiff brush or a towel.

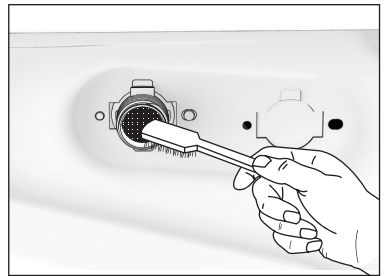

- Install the inlet hose again. Make sure that the couplings are tight to prevent leakages.
- Open the water tap.

## 11.9 Frost Precautions

If the appliance is installed in an area where the temperature can be less than 0 °C, remove the remaining water from the inlet hose and the drain pump.

### Emergency Drain

1. Disconnect the main plug from the main socket. Turn off the water tap.
2. Remove the water inlet hose.
3. Remove the drain hose from the rear support and unhook it from sink or spigot.

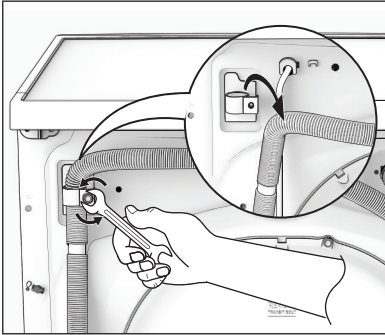

4. Put the end of the drain and inlet hose in a container. Let the water flow out of the hoses.

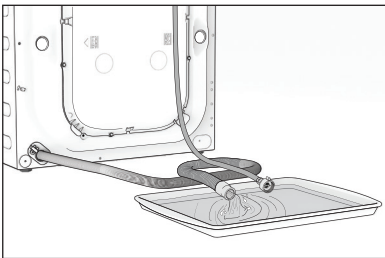

5. When no more water flows, install the inlet hose and the drain hose again.



#### NOTE

Make sure that the temperature is more than 0 °C before you use the appliance again.

# 12. TROUBLESHOOTING

## 12.1 Possible Failures

Certain problems are due to lack of simple maintenance or oversights, which can be solved easily without calling out an engineer.

Before contacting your local Service Centre, please check troubleshooting.

Once the problem has been eliminated, press the Start/Pause button to restart the program. If after all checks, the problem persists, contact your local Service Centre.



**WARNING!** Deactivate the appliance before you do the checks.

### Alarm Code:

|       |  |
|-------|--|
| E 10  | The appliance does not fill with water properly.   |
| E 20  | The appliance does not drain the water.  |
| E 40  | The appliance door is open or not closed correctly. Please check the door!                     |
| E H0  | The main supply is unstable. Wait until the main supply is stable.                             |
| E 9 1 | No communication between electronic elements of the appliance. Switch off and switch on again. |
| E R0  | No Registration Data found in machine or Server.   |

| Malfunction                                    | Possible cause   | Solution  |
|--|--|---|
| <b>Machine does not start:</b>                 | The door has not been closed. (Error code: E 40 )              | Close the door firmly.  |
|  | The plug is not properly inserted into the power socket.       | Insert the plug into the power socket.                                    |
|  | There is no power at the socket.                               | Please check your domestic electrical installation.                       |
|  | The Start/Pause touchpad has not been pressed.                 | Press the Start/Pause touchpad.   |
|  | The "Delay Start" has been selected.                           | If the laundry are to be washed immediately, cancel the "Delay Start".    |
|  | The Main supply is unstable. (If E H0 appears on the display.) | Wait until the main supply is stable. Appliance will start automatically. |
| <b>Machine does not fill the water:</b>        | The water tap is closed. (Error code: E 10 )                   | Open the water tap.   |
|  | The inlet hose is squashed or kinked. (Error code: E 10 )      | Check the inlet hose connection.  |
|  | The filter in the inlet hose is blocked. (Error code: E 10 )   | Clean the water inlet hose filter.  |
|  | The door is not properly closed. (Error code: E 40 )           | Close the door firmly.  |
| <b>Machine fills then empties immediately:</b> | The end of the drain hose is too low. (Error code: E 10 )      | Refer to relevant paragraph in "water drainage" section.                  |

| <b>Malfunction</b>                                  | <b>Possible cause</b>   | <b>Solution</b>   |
|---|---|---|
| <b>Machine does not empty and/or does not spin:</b> | The drain hose is squashed or kinked. (Error code: E20)   | Check the drain hose connection.  |
|   | The drain pump is clogged. (Error code: E20)  | Clean the drain filter.   |
|   | The option "Rinse Hold" has been selected.  | Press Start/Pause touchpad to drain the water or select spin program.                                     |
|   | The laundry is not evenly distributed in the drum.  | Pause the machine and redistribute laundry manually.  |
| <b>There is water on the floor:</b>                 | Too much detergent or unsuitable detergent (creates too much foam) has been used.   | Reduce detergent quantity and use correct type of detergent (refer page 27).                              |
|   | Check whether there are any leaks from one of the inlet hose fittings. It is not always easy to see this as the water runs down the hose; check to see if it is damp. | Check the water inlet hose connection.  |
|   | The drain hose is damaged.  | Call Service.   |
| <b>Unsatisfactory washing results:</b>              | Too little detergent or unsuitable detergent has been used.   | Increase detergent quantity or use different detergent (refer page 27).                                   |
|   | Stubborn stains have not been treated prior to washing.   | Use commercial products to treat the stubborn stains.   |
|   | The correct temperature was not selected.   | Check if you have selected the correct temperature.   |
|   | Excessive laundry load.   | Reduce load.  |
| <b>The door will not open:</b>                      | The program is still running.   | Wait until the end of cycle.  |
|   | There is water in the drum.   | You must drain the water to open the door (refer "Opening The Door" on page 22).                          |
|   | This problem may be caused by a failure of the appliance.   | Contact Service. If you need to open the door, please read carefully "Emergency door opening" on page 39. |
| <b>Machine vibrates or is noisy:</b>                | The transit bolts and packing have not been removed.  | Check the correct installation of the appliance.  |
|   | The support feet have not been adjusted.  | Check the correct levelling of the appliance.   |

| <b>Malfunction</b>                                    | <b>Possible cause</b>   | <b>Solution</b>  |
|---|---|--|
| <b>Machine vibrates or is noisy:</b>                  | The laundry is not evenly distributed in the drum.  | Pause the machine and redistribute laundry manually.   |
|   | There is very little laundry in the drum.   | Load more laundry.   |
|   | Unstable floors eg. wooden floors.  | Refer to relevant paragraph in "Positioning" section.  |
| <b>Cycle time longer than displayed:</b>              | Detergent over dose.  | Reduce the detergent quantity or use another one. (Refer page 27 "Detergents Type And Quantity Of Detergent"). |
|   | Machine unbalance.  | Redistribute laundry manually in the drum and start the spin phase again.                                      |
| <b>The cycle is shorter than the time displayed.</b>  | The appliance calculated a new time according to the laundry load.  |  |
| <b>Spinning starts late or machine does not spin:</b> | The electronic unbalance detection device has cut in because the laundry is not evenly distributed in the drum. The laundry is redistributed by reverse rotation of the drum.   | Pause the machine and redistribute laundry manually.   |
|   | This may happen several times before the unbalance disappears and normal spinning can resume. If, after 10 minutes, the laundry is still not evenly distributed in the drum, the machine will not spin. In this case, redistribute the load manually and select the spin program. |  |
| <b>Machine makes an unusual noise:</b>                | Machine not installed properly.   | Make sure the levelling of the appliance is correct. Refer to "Installation".                                  |
|   | Transit bolts or packaging not removed.   | Make sure that the packaging and/or the transit bolts are removed. Refer to "Unpacking".                       |
|   | The load may be too small.  | Add more laundry in the drum.  |
| <b>No water is visible in the drum:</b>               | Machines based on modern technology operate very economically using very little water without affecting performance.  |  |

| <b>Malfunction</b>   | <b>Possible cause</b>  | <b>Solution</b>   |
|--|--|---|
| <b>Machine does not dry or does not dry properly:</b>                              | The "Time Dry" or the "Dryness Level" degree has not been selected.  | Select the drying time or the dryness level degree.   |
|  | The water tap is not turned on.<br>(Error code: E 10 )   | Open the water tap.   |
|  | The drain filter is clogged.<br>(Error code: E 20 )  | Clean the drain filter.   |
|  | The machine is overloaded.   | Reduce the laundry load in the drum.  |
|  | The selected drying program, time or dryness level was not suitable for the laundry.   | Select the suitable drying program, time or dryness level for the laundry.                                      |
| <b>Display time is frozen at the end of drying cycle for more than 30 minutes:</b> | Machine is optimizing the drying cycle according to the laundry type and load size. It will vary for each kind of fabric as the water absorption is different. | This is a normal behavior of the machine and not a cause for concern as it does not compromise its performance. |
| <b>Remote function does not work:</b>  | Registration Data lost or damaged.<br>(Error Code: E R0 )  | Restart machine by turn Off and turn On again. If problem not solved, please contact Service Centre.            |

**i NOTE**

If you are unable to identify or solve the problem, contact our service centre. Before calling service centre, make a note of the model, serial number and purchase date of your machine: the Service Centre will require this information.

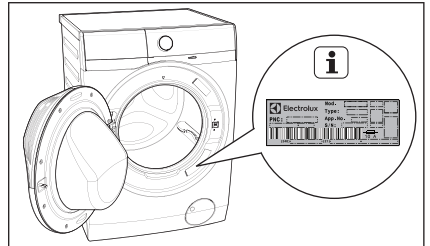

## 12.2 Emergency Door Opening

In case of power failure or appliance failure, the appliance door remains locked. The wash program continues when power is restored. If the door remains locked in case of failure, it is possible to open it using the emergency unlock feature.

**Before opening the door:**



### **WARNING!**

**Make sure that the water temperature and the laundry are not hot. Wait until they cool down if necessary.**

**Make sure that the water level inside the drum is not too high. If necessary, perform an Emergency Drain (see page 34).**

**Make sure that the drum is not rotating. Wait until the drum stops rotating if necessary.**

**To open the door proceed as follows:**

1. Press the On/Off button to switch the appliance off.
2. Disconnect the mains plug from the mains socket.
3. Open the filter cover.
4. Without touching the door. Insert a small flathead screw driver into the slot on emergency unlock strap (red strap) and pull down twice then pull the door open.  
Repeat if unsuccessful.

Note: Do not pull down emergency strap too hard.

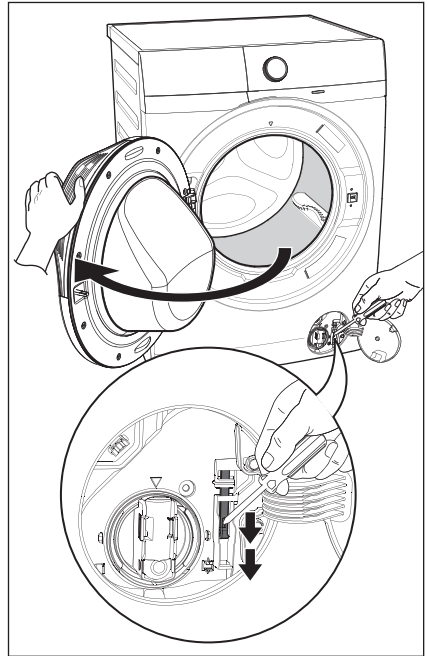

5. Take out the laundry.
6. Close the filter flap.

# 13. TECHNICAL DATA

|  |  |                             |                             |
|--|--|-----------------------------|-----------------------------|
| <b>Dimensions (Height / Width / Depth)</b>       |  | 85 X 60 X 65.9 cm           |                             |
| <b>Power supply (Voltage / Frequency)</b>        |  | 230 V~ / 60 Hz              |                             |
| <b>Total power absorbed</b>                      | EWW1042Q7WB = Wash: 2000 W / Dry: 1500 W<br>EWW1142Q7WB / EWW1142R7MB = Wash: 2100 W / Dry: 1500 W |                             |                             |
| <b>Water supply pressure (Maximum / Minimum)</b> |  | 0.8 MPa / 0.05 MPa          |                             |
| <b>Maximum dry clothes capacity</b>              | <b>Program</b>   | <b>Washing</b>              | <b>Drying</b>               |
|  | <b>Cottons</b>   | <b>Max.<sup>1)</sup> kg</b> | <b>Max.<sup>1)</sup> kg</b> |
|  | <b>Mixed</b>   | 4 kg                        | 3 kg                        |
|  | <b>Delicates</b>   | 4 kg                        | –                           |
|  | <b>Bedding</b>   | 3 kg                        | –                           |
|  | <b>Vapour Refresh</b>  | 1.5 kg                      | –                           |
|  | <b>Energy Saver</b>  | <b>Max.<sup>1)</sup> kg</b> | <b>Max.<sup>1)</sup> kg</b> |
|  | <b>App Program</b>   | –                           | –                           |
|  | <b>Spin</b>  | <b>Max.<sup>1)</sup> kg</b> | <b>Max.<sup>1)</sup> kg</b> |
|  | <b>Rinse + Spin</b>  | <b>Max.<sup>1)</sup> kg</b> | <b>Max.<sup>1)</sup> kg</b> |
|  | <b>Wool</b>       | 2 kg                        | 1 kg                        |
|  | <b>Quick 15</b>  | 1.5 kg                      | –                           |
|  | <b>Daily 39</b>  | 5.5 kg                      | –                           |
|  | <b>Full Wash 60</b>  | <b>Max.<sup>1)</sup> kg</b> | 4 kg                        |
| <b>WashDry 60</b>                                | 1 kg   | 1 kg                        |                             |
| <b>Favourite</b> ☆                               | –  | –                           |                             |
| <b>Spin speed (Maximum / Minimum)</b>            |  | 1400 rpm / 400 rpm          |                             |

1) Maximum capacity depended on the model of the Washer Dryer (see defined on the control panel).

# 14. INSTALLATION

## 14.1 Unpacking

 **CAUTION!**

All transit bolts and packing must be removed before using the appliance.

You are advised to keep all transit devices so that they can be refitted if the machine ever has to be transported again.

1. Use gloves. Cut and remove four cut out straps as shown.

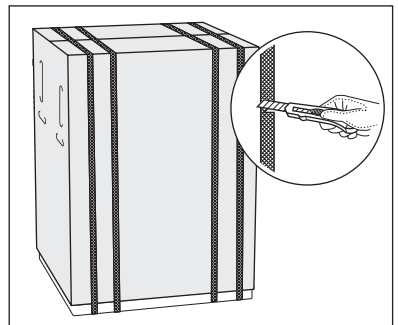



2. Remove the carton box. Remove the polystyrene packaging materials.  
Remove the plastic bag which cover the machine.

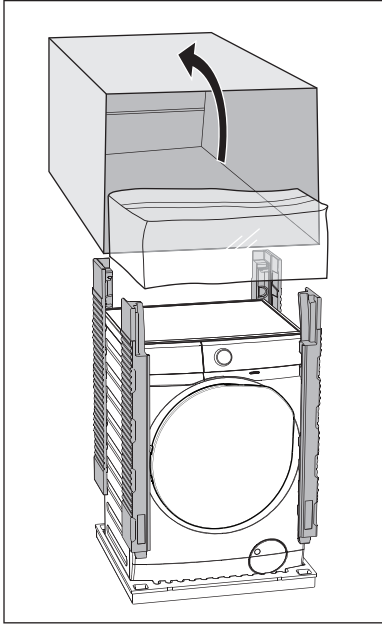

3. Open the door. Remove the polystyrene piece from the door seal and all the items from the drum.

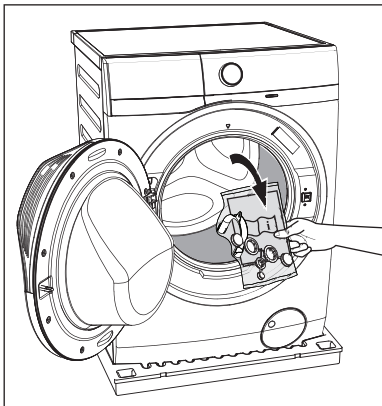

4. Put one of the polystyrene packaging elements on the floor behind the appliance. Carefully put down the appliance with the rear side on it. Make sure not to damage the hoses.

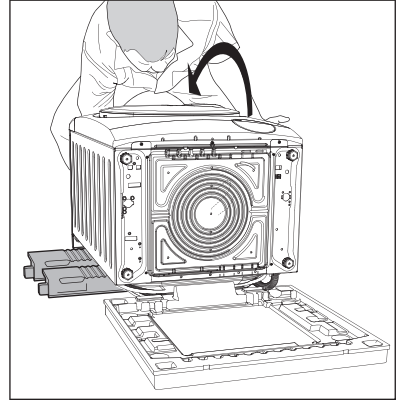

5. Remove the polystyrene base.

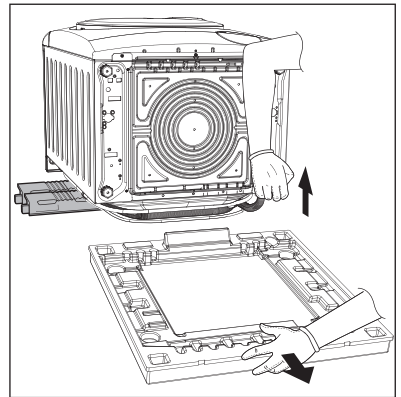

6. Pull up the appliance in vertical position.  
7. Remove the power supply cable and the drain and inlet hoses from the hose holders (A) on the rear of the appliance.

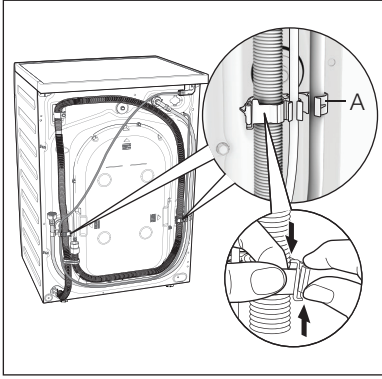

- 8. Remove the three transit bolts.
- 9. Pull out the plastic spacers.

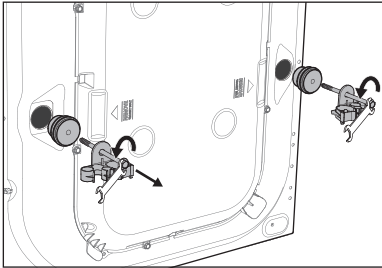
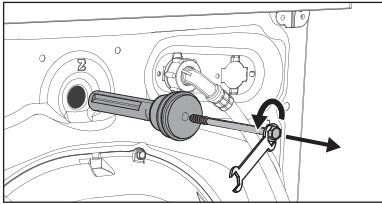

- 10. Put the plastic caps in the holes (X3). You can find these caps in the user manual bag.

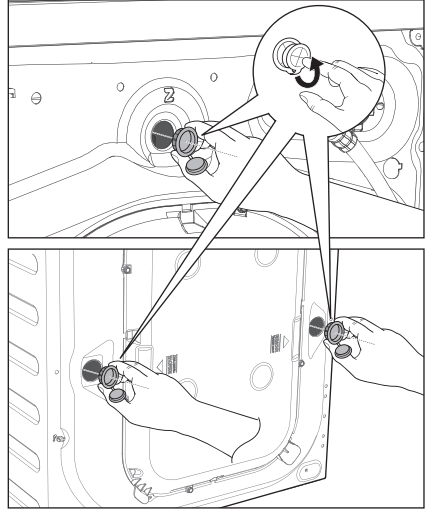
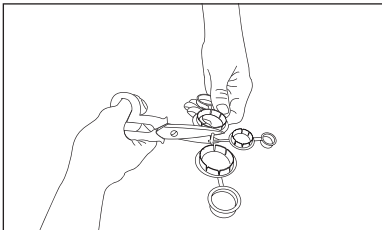

## 14.2 Positioning

It is important that your Washer-Dryer stands firm and leveled on the floor to ensure correct operation. The appliance must not be installed behind a lockable door, a sliding door or a door with a hinge on the opposite side to avoid restricting the Washer-Dryer door.

Use a spirit level on the top and side of the Washer-Dryer to check the levels.

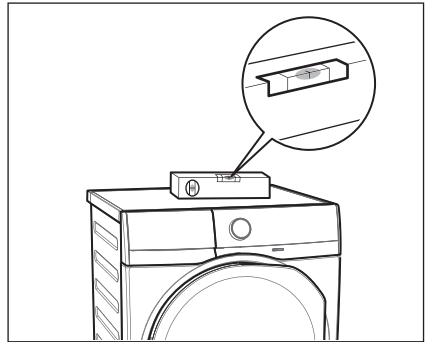

If you do not have a spirit level, as a guide use the edge of a door frame, cupboard or bench to check that the Washer-Dryer is leveled.

Loosen or tighten the feet to adjust the level. A correct adjustment of the appliance level prevents vibration, noise and the movement of the appliance when in operation.

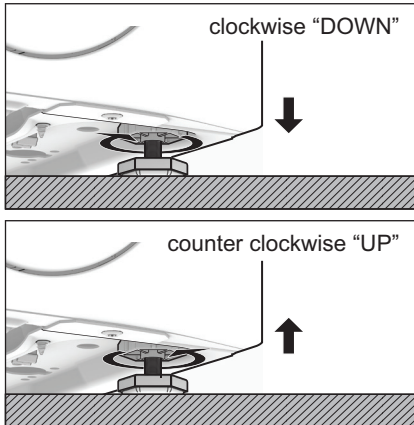

When the Washer-Dryer is levelled, try to rock it from corner to corner. If it does rock, adjust the legs again until it is levelled and does not rock.

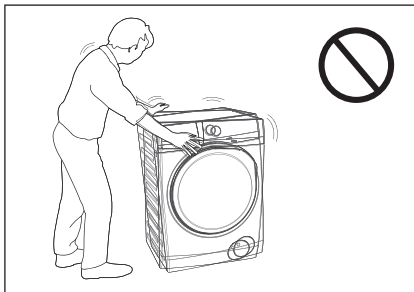

Never place cardboard, wood or similar materials under the machine to compensate for any unevenness in the floor. Install the machine on a flat hard floor. Make sure that air circulation around the machine is not impeded by carpets, rugs etc.

Check that the machine does not touch the wall or cupboard units.

### 14.3 Water Inlet

Connect the water inlet hose to a tap with 3/4" BSP thread.

Use the hose supplied with the Washer-Dryer. **DO NOT USE OLD HOSES.**

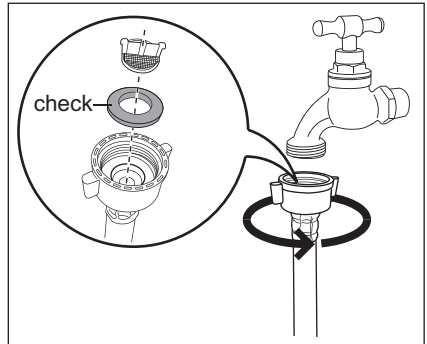

The inlet hose must not be lengthened. If it is too short and you do not wish to move the tap, you will have to purchase a new, longer hose specially designed for this type of use.

Loosen the ring nut to angle the hose to the left or right depending on the position of your water tap. Do not place the inlet hose downwards. After positioning the inlet hose, be sure to tighten the ring nut again to prevent leaks.

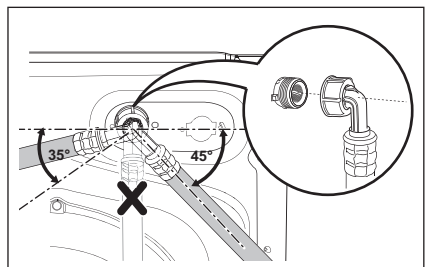

### 14.4 Water Drainage

The end of the drain hose can be positioned in three ways:

- **Hooked over the edge of a sink**, using the plastic hose guide supplied with the machine.

### Fitting Hose Guide

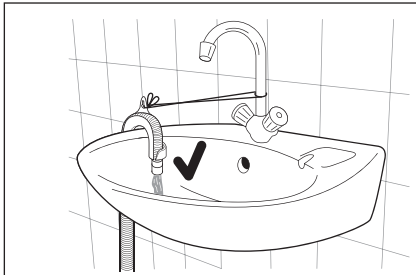
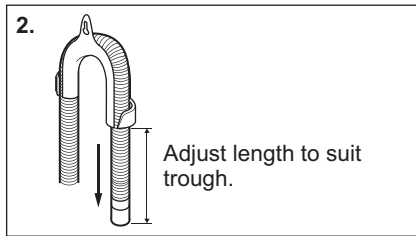
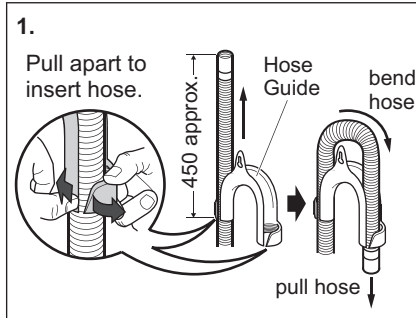

In this case, make sure the end cannot come unhooked when the machine will be emptied. This could be done by tying it to the tap with a piece of string or attaching it to the wall.

- **In a sink, drain pipe branch.**

This branch must be above the trap so that the bend is at least 60 cm above the ground.

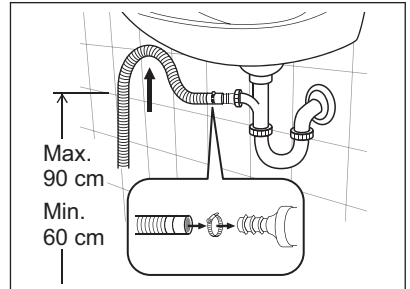

Push the drain hose onto the spigot and secure with a clamp, ensure a loop is formed in the drain hose to prevent waste from the sink entering the appliance.

- **Directly into a drain pipe,** at a height of not less than 60 cm and not more than 90 cm.

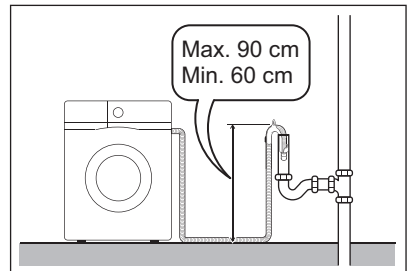

The end of the drain hose must always be ventilated, i.e. the inside diameter of the drain pipe must be larger than the outside diameter of the drain hose.

The drain hose must not be twisted or curled. Run it along the floor; only the part near the drainage point must be raised.

For the correct functioning of the machine, the drain hose must remain hooked on the proper support piece situated on the top part of back side of the appliance.

## 14.5 Electrical Connection

This machine is designed to operate on a 230 V, single-phase, 60 Hz supply.

**“An incorrect power supply may void your warranty.”**

Check that your domestic electrical installation can take the maximum load required (refer TECHNICAL DATA), also taking into account any other appliances in use.



**CAUTION!**  
Connect the machine to an earthed socket outlet.



The manufacturer declines any responsibility for damage or injury through failure to comply with the above safety precaution.



Should the appliance power supply cable need to be replaced, this shall be carried out by our Service Centre.

When the appliance is installed, the power supply cable must be easily accessible.

## 15. ENVIRONMENT CONCERNS

### 15.1 Packaging Materials



The materials marked with the symbol  are recyclable.

>PE<=polyethylene

>PS<=polystyrene

>PP<=polypropylene

This means that they can be recycled by disposing them properly in appropriate collection containers.

### 15.2 Old Machine

Use authorized disposal sites for your old appliance. Help to keep your country tidy!

The symbol  on the product or on its packaging indicates that this product may not be treated as household waste.

Instead it shall be handed over to the applicable collection point for the recycling of electrical and electronic equipment. By ensuring this product is disposed of correctly, you will help prevent potential negative consequences for the environment and human health, which could otherwise be caused by inappropriate waste handling of this product.

For more detailed information about recycling of this product, please contact your local city office, your household waste disposal service or the shop where you purchased the product.

### 15.3 Ecological Hints

To save water, energy and to help protect the environment, we recommend that you follow these tips:

- Normally soiled laundry may be washed without prewashing in order to save detergent, water and time (the environment is protected too!).
- The machine works more economically if it is fully loaded.
- With adequate pre-treatment, stains and limited soiling can be removed; the laundry can then be washed at a lower temperature.
- Measure out detergent according to the water hardness, the degree of soiling and the quantity of laundry being washed.

# 16. WI-FI CONNECTIVITY SETUP

 “The software in this product contains components that are based on free and open source software. Electrolux gratefully acknowledges the contributions of the open software and robotics communities to the development project. To access the source code of these free and open source software components whose license conditions require publishing, and to see their full copyright information and applicable license terms, please visit: <http://electrolux.opensourcerepository.com> (folder NIU5)”

This chapter describes how to connect the smart appliance to the Wi-Fi network and to link it to a mobile devices.

By this functionality you can monitor and control your laundry appliance from your mobile devices.

To connect the appliance to enjoy the full range of features and services you need:

- Wireless network at home with internet connection enabled.
- Mobile device connected to wireless network.

|                                |  |
|--------------------------------|--|
| <b>Frequency/<br/>Protocol</b> | <b>Wi-Fi:</b> 2.4 GHz / 802.11 bgn                   |
|                                | <b>Wi-Fi:</b> 5 GHz / 802.11an (for indoor use only) |
|                                | <b>Bluetooth Low Energy 5.0:</b> 2.4 GHz / DSSS      |
| <b>Max Power</b>               | <b>Wi-Fi 2.4 GHz:</b> <20 dBm                        |
|                                | <b>Wi-Fi 5 GHz:</b> <23 dBm                          |
|                                | <b>Bluetooth Low Energy 5.0:</b> <20 dBm             |
| <b>Encryption</b>              | WPA, WPA2  |





## 16.1 Download and installing and configuring “Electrolux Life” App\*.

1. Go to the App Store/Play Store on your smart device.



2. Download and install App  “Electrolux Life”.

\* Minimum requirements: iPhone6/iOS 9.3/ Android 5.1 and above. You will need to install the Electrolux Life App, create an Electrolux account and accept the Terms and Conditions and Electrolux’s Privacy Policy in the App to use the connected features of the laundry appliance. Internet and Wi-Fi connections are required to use the full features of the App and the laundry appliance. Minimum requirements, Apps and services are subject to change without notice.

3. Create an Electrolux account. You can only create one Electrolux account per product. This account can be shared across multiple devices.
4. Setting up your Washing Machine. Make sure your machine is plugged in and operating normally, stand near it with your smart device. Tap on “Appliances” at the bottom of the home screen. Tap on “Add Appliance” and follow the prompts on screen.
  - \* Setup will take several minutes depending on your network speed.
5. Turning on your Washing Machine Wi-Fi. Initially your machine creates its own Wi-Fi network to assist in setting up. After setup this network disappears and your machine will connect to your home Wi-Fi network. Press and hold  Remote touch button for 3 seconds. The text  pop up for about 5 seconds and the icon  starts flashing and wireless module begins starting up. It may takes about 45 seconds before it is ready. When the wireless module is ready, the text  (Access Point) is on to inform you, that the access point will be open for about 3 minute.
6. Connect your Washing Machine: **iOS** Tap the home button to exit the app. Go to “Settings” on your phone and select “Wi-Fi”. Select your Washing Machine’s Wi-Fi



network. It is the one that begins with “AJ-” – (it may take a few moments to appear). Tap the home button to exit your phone settings and then return to the Electrolux Life App.



Wait for confirmation of connection which may take up to a minute before proceeding to the next step.

 For iOS devices, you will then be prompted go to “SETTINGS” on your phone and select your Home Wi-Fi, then return to the Electrolux Life App.

### Android

For Android devices, select your Washing Machine’s Wi-Fi network from the drop-down box.

7. Connect your Washing Machine to your home Wi-Fi.  
You’ll need to select your Wi-Fi network name and input your password.  
If the connectivity is configured,  (Access Point) symbol is off and the icon  will stop blinking and lit steadily to confirm that the configuration was successful  
Connection success!

 Every time you switch the Washing Machine on, the machine takes 45 seconds to connect to the network automatically. When the  indicator stops blinking the connection is ready.



Please proceed to the next screen to register the Washing Machine.

8. Product registration; Simply add your Washing Machine’s name and the purchase date.

### Congratulations!

Now you’re all set up. You can start exploring the Electrolux Life App.

### To switch the wireless connection off,

Press and hold  Remote touch button for 3 seconds until the first acoustic signal:  appears on the display.

To remove the wireless credentials,

Press and hold  Remote touch button for 10 seconds until the second acoustic signal:

— — — appears on the display.



 If you switch the machine off and on again, the wireless connection is automatically off.

## 16.2 Remote Start



When the App is installed and the wireless connection is complete, you can start and stop a program remotely by activate remote start.

 The Remote Control activates automatically when you press the Start/Pause button to start the program, but it is also possible to start a program.

### Activate Remote Start

1. Press the  Remote button and the indicator  appears on the display.
2. Press the Start/Pause button to activate the Remote Start.  
Now it is possible to start the program remotely.

### Deactivate Remote Start

Press the  Remote touch button. The  icon is off and the remote start is deactivated.

 If the door is unlock, the Remote Start is deactivated.

# ข้อมูลสำคัญที่ควรทราบ ซึ่งมีผลกระทบต่อการใช้งานสินค้า

ข้อปฏิบัติและคำแนะนำการใช้งานภายในคู่มือฉบับนี้ เป็นสิ่งสำคัญที่ควรปฏิบัติตามเพื่อให้เกิดประโยชน์ต่อสุขภาพและความปลอดภัย การไม่ปฏิบัติตามคำแนะนำและข้อกำหนดอย่างเคร่งครัดอาจทำให้บุคคลได้รับบาดเจ็บ, เกิดความเสียหายต่อทรัพย์สินและส่งผลกระทบต่อการใช้งานเรียกชื่อสินค้าใหม่ทดแทนภายใต้การรับประกันสินค้าจากอีเลคโตรลักซ์ที่มาพร้อมกับผลิตภัณฑ์ : ผลิตภัณฑ์นี้ต้องได้รับการติดตั้งและใช้งานตามคำแนะนำและข้อกำหนดที่ระบุไว้ภายในคู่มือฉบับนี้ คุณอาจไม่สามารถเรียกชื่อสินค้าใหม่ทดแทนจากอีเลคโตรลักซ์ได้ในกรณีที่ความเสียหายที่เกิดขึ้นนั้นเกิดจากการไม่ปฏิบัติตามคำแนะนำและข้อกำหนดที่ได้รับไว้

## เราคิดถึงคุณเสมอ

ขอขอบคุณที่ซื้อเครื่องใช้ไฟฟ้าจาก อีเลคโตรลักซ์ คุณได้เลือกผลิตภัณฑ์ที่ผลิตขึ้นโดยผู้ผลิตที่มีความเชี่ยวชาญและโดดเด่นด้านนวัตกรรมมานับหลายทศวรรษ ผลิตภัณฑ์ของเรามีความโดดเด่นและมีสไตล์ออกแบบมาโดยคำนึงถึงผู้ใช้โดยเฉพาะ ไม่ว่าคุณจะใช้ผลิตภัณฑ์เมื่อใดคุณจึงมั่นใจได้ว่าจะได้รับประสิทธิภาพในการทำงานตามที่ได้คาดหวังทุกครั้ง ยินดีต้อนรับสู่ อีเลคโตรลักซ์

เยี่ยมชมเว็บไซต์ของเราได้ที่



รับคำแนะนำในการใช้งาน, เอกสารแผ่นพับ, ข้อมูลการแก้ไขปัญหา, ข้อมูลการให้บริการ, ข้อมูลการรับประกันและอะไหล่, การลงทะเบียนผลิตภัณฑ์ผ่านระบบอินเทอร์เน็ต ได้ที่ : [www.electrolux.co.th](http://www.electrolux.co.th)

## ฝ่ายให้บริการและดูแลลูกค้า

แนะนำให้โทรหาฝ่ายดูแลลูกค้าและขอรับบริการกรณาคาดเตรียมข้อมูลต่อไปให้พร้อม ได้แก่ ชื่อรุ่น, PNC, และหมายเลขเครื่อง คุณสามารถตรวจสอบข้อมูลได้จากแผ่นป้ายข้อมูลบริเวณมุมด้านล่างของประตูเครื่อง



คำเตือน / ข้อมูลด้านความปลอดภัย



ข้อควรระวังข้อมูลและคำแนะนำทั่วไป



ข้อมูลด้านสิ่งแวดล้อม

ข้อมูลอาจมีการเปลี่ยนแปลงโดยไม่ต้องแจ้งให้ทราบ

## สารบัญ

### 1. ข้อมูลด้านความปลอดภัย

|                                 |    |
|---------------------------------|----|
| 1.1 เรื่องไขการใช้งาน.....      | 50 |
| 1.2 ความปลอดภัยสำหรับเด็ก ..... | 50 |
| 1.3 ความปลอดภัยทั่วไป.....      | 51 |
| 1.4 การติดตั้ง.....             | 52 |
| 1.5 การใช้งาน.....              | 52 |

### 2. รายละเอียดของผลิตภัณฑ์



|                                   |    |
|-----------------------------------|----|
| 2.1 ชิ้นส่วนของเครื่อง.....       | 54 |
| 2.2 อุปกรณ์เสริม .....            | 55 |
| 2.3 อุปกรณ์ตรวจวัดน้ำหนักผ้า..... | 55 |

### 3. แผนกควบคุมการทำงาน

|  |    |
|--|----|
| 3.1 รายละเอียดแผนกควบคุม .....   | 56 |
| 3.2 ตารางโปรแกรม.....  | 58 |
| 3.3 ตัวเลือกเสริมที่สามารถใช้ร่วมกับโปรแกรมได้.....                    | 60 |
| 3.4 การใช้งานตัวเลือกเสริม.....  | 60 |
| 3.5 การตั้งค่าการทำงาน .....   | 65 |
| 3.6 ปุ่ม เริ่ม/หยุด (>  ) และ หยุดเพื่อเพิ่มผ้า ( 冫) (ระบบสัมผัส)..... | 66 |

### 4. ก่อนการใช้งานครั้งแรก..... 67



5. การใช้งานประจำวัน - การซักผ้า  
(เพียงอย่างเดียว)
- 5.1 การบรรจุผ้าลงถังซัก..... 67
- 5.2 การใช้สารซักฟอกและน้ำยาปรับสภาพ..... 68
- 5.3 การตั้งค่าตัวเลือกเสริม..... 69
- 5.4 เริ่มการทำงานของโปรแกรม..... 69
- 5.5 หยุดการทำงานของโปรแกรม..... 69
- 5.6 การเปลี่ยนโปรแกรมการทำงาน..... 69
- 5.7 การเปลี่ยนตัวเลือกเสริม..... 69
- 5.8 การเปิดประตูเครื่อง..... 70
- 5.9 หลังจากจบการทำงานของโปรแกรม.... 70
- 5.10 ขณะโปรแกรมการซักเสร็จสิ้นแต่มี  
น้ำค้างอยู่ในถัง..... 70
- 5.11 โหมดลดการใช้พลังงานโดยอัตโนมัติ.... 71
6. การใช้งานประจำวัน - การอบผ้า  
(เพียงอย่างเดียว)..... 71
7. การใช้งานประจำวัน - การซักผ้าและ  
อบผ้า (ซักและอบครบวงจร)
- 7.1 โปรแกรมซัก + ตัวเลือก  
“Dryness Level (ระดับการอบผ้า)”..... 72
- 7.2 โปรแกรมซัก + ตัวเลือก  
“Time Dry (ตั้งเวลาอบผ้า)”..... 73
8. คำแนะนำในการซักผ้า
- 8.1 การแยกประเภทผ้าที่จะซัก..... 74
- 8.2 อุณหภูมิ..... 74
- 8.3 ก่อนบรรจุผ้าในถังซัก..... 74
- 8.4 ปริมาณผ้าที่บรรจุสูงสุด..... 74
- 8.5 การขจัดคราบ..... 74
- 8.6 ชนิดของผงซักฟอกและปริมาณ  
การใช้งาน..... 75
9. คำแนะนำในการอบผ้า
- 9.1 การเตรียมพร้อมสำหรับรอบการอบผ้า..... 76
- 9.2 ผ้าที่ไม่เหมาะสมสำหรับอบผ้า..... 76
- 9.3 ฉลากคำแนะนำในงานอบผ้า..... 76
- 9.4 ระยะเวลาในการอบผ้า..... 76
- 9.5 การอบผ้าเพิ่มเติม..... 76
10. สัญลักษณ์สากล สำหรับงานซัก..... 77
11. การดูแลรักษาและทำความสะอาด
- 11.1 การทำความสะอาดภายนอก..... 78
- 11.2 การขจัดตะก้น..... 78
- 11.3 หลังการซักแต่ละรอบ..... 78
- 11.4 รอบการซักเพื่อดูแลรักษาและ  
ทำความสะอาดถังซัก..... 78
- 11.5 การทำความสะอาดถาดจ่ายสาร  
ซักฟอกและน้ำยาปรับผ้านุ่ม..... 78
- 11.6 การทำความสะอาดช่องเก็บถาด  
จ่ายสารซักฟอก..... 79
- 11.7 การทำความสะอาดมีรบายน้ำ..... 79
- 11.8 การทำความสะอาดตัวกรองท่อน้ำเข้า..... 81
- 11.9 อันตรายจากการเยือกแข็ง..... 82
12. การแก้ไขปัญหา
- 12.1 ปัญหาที่อาจเกิดขึ้น..... 82
- 12.2 การเปิดประตูกรณีฉุกเฉิน..... 86
13. ข้อมูลทางเทคนิค..... 87
14. การติดตั้ง
- 14.1 การแกะบรรจุภัณฑ์..... 87
- 14.2 พื้นที่การติดตั้ง..... 89
- 14.3 การท่อน้ำเข้า..... 89
- 14.4 ระบบระบายน้ำ..... 90
- 14.5 การเชื่อมต่อทางไฟฟ้า..... 91
15. ข้อมูลเพื่อการรักษาสิ่งแวดล้อม
- 15.1 วัสดุบรรจุภัณฑ์..... 92
- 15.2 เครื่องเก่า..... 92
- 15.3 คำแนะนำด้านระบบนิเวศน์..... 92
16.  การตั้งค่าการเชื่อมต่อ  
Wi-Fi (แบบไร้สาย)..... 93
- 16.1 การติดตั้งและการตั้งค่า แอปพลิเคชัน  
“Electrolux Life”..... 93
- 16.2  สั่งงานผ่านแอป..... 95

# 1. ข้อมูลด้านความปลอดภัย

## 1.1 เงื่อนไขการใช้งาน

เครื่องซัก/อบผ้านี้ผลิตขึ้นสำหรับใช้ในครัวเรือน หรือ ในลักษณะใกล้เคียง เช่น

- ห้องครัวร้านอาหาร, สำนักงาน และลักษณะพื้นที่ทำงานที่คล้ายกัน
- ในบ้าน
- ห้องพักในโรงแรม, โมเต็ล, และลักษณะที่อยู่อาศัยที่คล้ายกัน
- บ้านพักและลักษณะที่อยู่อาศัยที่คล้ายกัน
- พื้นที่ส่วนกลางที่จัดให้บริการตามแฟลตหรือในห้องพักผ้า
- ในอพาร์ทเมนท์, คอนโดมิเนียม และที่อยู่อาศัยที่ลักษณะคล้ายกันนี้

### คำเตือน!

เครื่องซัก/อบผ้าต้องไม่ถูกติดตั้งอุปกรณ์ควบคุมการทำงานจากภายนอก เช่น อุปกรณ์กำหนดเวลา, หรือถูกติดตั้งวงจรควบคุมที่แตกต่างไปจากเดิมของเครื่อง

เพื่อความปลอดภัยและการใช้งานอย่างถูกต้อง ก่อนติดตั้งและใช้งานเครื่องเป็นครั้งแรก ขอให้อ่านคู่มือการใช้งานเล่มนี้ รวมถึงเคล็ดลับการใช้งานและคำเตือนต่างๆ อย่างละเอียด

เพื่อป้องกันความผิดพลาดและอุบัติเหตุที่พึงหลีกเลี่ยง ผู้ใช้ควรศึกษาข้อมูลเกี่ยวกับการทำงานและคุณสมบัติด้านความปลอดภัยของเครื่องอย่างละเอียด

โปรดเก็บรักษาคู่มือเล่มนี้ไว้กับเครื่อง หากมีการเคลื่อนย้ายหรือเปลี่ยนมือ เพื่อให้ผู้ใช้ทราบถึงวิธีใช้งานและระบบความปลอดภัยที่ถูกต้องตลอดอายุการใช้งานของเครื่อง

## 1.2 ความปลอดภัยสำหรับเด็ก

- เครื่องซัก/อบผ้านี้ไม่ได้รับการออกแบบมาให้เด็กหรือผู้พิการใช้งาน โดยที่ไม่มีผู้ดูแลอย่างใกล้ชิด
- เด็กเล็กควรมีผู้ดูแลในการใช้งาน เพื่อให้แน่ใจว่าจะไม่เล่นกับเครื่อง

- ชิ้นส่วนของบรรจุภัณฑ์ (เช่น แผ่นพลาสติกใส โพลีสไตลีน) อาจเป็นอันตรายกับเด็ก โดยเด็กอาจนำไปเล่นจนพลาสติกเข้าไปขัดขวางระบบการหายใจ ทำให้หายใจไม่ออกได้! ดังนั้นจึงควรเก็บให้พ้นมือเด็ก
- เก็บผงซักฟอกทั้งหมดในที่ปลอดภัย ให้พ้นมือเด็ก
- ก่อนการใช้เครื่อง โปรดดูให้แน่ใจว่าเด็กๆ หรือสัตว์เลี้ยง ไม่ได้ปีนเข้าไปในถังซัก
- เครื่องนี้มีตัวล็อกป้องกันเด็ก (  ) ที่ช่วยป้องกันไม่ให้เด็กเล่นกับแผงควบคุมของเครื่องได้ (ดูรายละเอียดในหน้า 65)

### 1.3 ความปลอดภัยทั่วไป

- การแก้ไขรายการในข้อมูลเฉพาะ หรือพยายามดัดแปลงเครื่องด้วยวิธีใดก็ตาม อาจก่อให้เกิดอันตรายขึ้นได้
- ระหว่างการซักด้วยโปรแกรมที่ใช้อุณหภูมิสูง ประตูกระจกอาจมีอุณหภูมิสูง ระมัดระวังสัมผัสกับประตู !
- ดูให้แน่ใจว่าไม่มีสัตว์เลี้ยงปีนป่ายเข้าไปในถัง เพื่อป้องกันปัญหาดังกล่าว ก่อนใช้งาน โปรดตรวจดูในถังซักก่อนทุกครั้ง
- วัตถุอย่างเหรียญ เข็มกลัดช้อนปลาย ตะปู สกรู หิน หรือวัตถุที่มีความแข็งและคม อาจก่อให้เกิดความเสียหายต่อเครื่องและผ้าได้ ควรคัดแยกออกก่อนนำผ้าเข้าเครื่อง
- ในกรณีที่ซักผ้าชิ้นเล็กๆ เช่น ถุงเท้า, สายรองเท้า, เข็มขัดแบบซักได้ ฯลฯ ให้ใส่ใน ถุงซักผ้าหรือปลอกหมอนก่อนนำเข้าเครื่อง เนื่องจากผ้าชิ้นเล็กๆ อาจหลุดเข้าไปติดถึงซ้กด้านในได้
- ใช้น้ำยาปรับผ้านุ่มและผงซักฟอกในปริมาณที่เหมาะสมเท่านั้น หากเติมน้ำยามากเกินไป อาจทำให้เกิดความเสียหายต่อผ้าหรือเครื่องซักผ้าได้ โปรดดูปริมาณที่แนะนำของบริษัทผู้ผลิตได้ที่บรรจุภัณฑ์
- ห้ามใช้เครื่องซักผ้าเพื่อซักผ้าที่เสริมโครงลวด, วัสดุที่ไม่ยืดขอบหรือขาด
- ถอดปลั๊กอุปกรณ์และปิดระบบจ่ายน้ำหลังการใช้งาน ทำความสะอาดและบำรุงรักษาเครื่องหลังการใช้งาน
- อุปกรณ์นี้ไม่ได้ออกแบบมาสำหรับการใช้งานโดยผู้ใหญ่ (และเด็ก) ที่มีความบกพร่องทางร่างกาย ทางประสาทหรือทางจิตใจ รวมถึงผู้ที่ขาดประสบการณ์และความรู้ เว้นแต่จะมีผู้ดูแลหรือมีผู้ให้คำแนะนำในการใช้อุปกรณ์อย่างปลอดภัย
- ไม่ควรซ่อมเครื่องด้วยตนเอง การซ่อมโดย ผู้ที่ไม่มีประสบการณ์ อาจทำให้เกิดการบาดเจ็บหรือเครื่องทำงานผิดปกติอย่างรุนแรง โปรดติดต่อศูนย์บริการใกล้บ้านท่าน และควรใช้ชิ้นส่วนที่เป็นของแท้ทุกครั้ง

## 1.4 การติดตั้ง

- เครื่องมีน้ำหนักมากจึงควรระมัดระวังในการเคลื่อนย้ายเครื่อง
- เมื่อนำเครื่องออกจากบรรจุภัณฑ์ ให้ตรวจว่าไม่มีความเสียหายใดๆ เกิดขึ้นกับเครื่อง หากไม่แน่ใจอย่าใช้งานเครื่องและให้ติดต่อศูนย์บริการอิเล็กทรอนิกส์ทันที
- โปรดนำบรรจุภัณฑ์และสลักยึดเครื่องป้องกันกระแทกขณะขนส่งออกจากเครื่องให้หมดก่อนที่จะใช้งาน หากไม่ปฏิบัติตามอาจทำให้เครื่องและทรัพย์สินเสียหายอย่างร้ายแรงได้ ดูรายละเอียดส่วนที่เกี่ยวข้องในคู่มือการใช้งาน
- หลังการติดตั้งอุปกรณ์ กรุณาตรวจสอบว่าอุปกรณ์ไม่ขวางทางจ่ายและระบายน้ำ และส่วนบนของเครื่องไม่สัมผัสกับสายไฟ
- ในกรณีที่วางเครื่องไว้บนพรม กรุณาปรับฐานเครื่องเพื่อให้อากาศถ่ายเทได้สะดวก
- ตรวจสอบให้แน่ใจเสมอว่าไม่มีน้ำรั่วไหลตามท่อหรือจุดเชื่อมต่อต่างๆ หลังการติดตั้ง
- งานประปาที่จำเป็นในการติดตั้งเครื่องต้องทำโดยช่างประปาที่ผ่านการอบรมแล้ว
- งานไฟฟ้าที่จำเป็นในการติดตั้งเครื่องต้องทำโดยช่างไฟฟ้าผู้เชี่ยวชาญเท่านั้น

### ! คำเตือน !

ระวังไฟดูด! หากท่านไม่ได้เชื่อมต่อระบบสายดิน/กราวด์ หรือเชื่อมต่อไม่ถูกต้อง “อย่าสัมผัสผ้าที่เปียกและชิ้นส่วนโลหะ”

### ! คำเตือน !

เพื่อความปลอดภัย ห้ามใช้อุปกรณ์ดังต่อไปนี้ในการเชื่อมต่อเครื่องซักผ้ากับแหล่งจ่ายไฟ: ตัวแปลงปลั๊กไฟ, สายพ่วงขยายความยาว, เต้ารับไฟหรืออุปกรณ์ประเภทคล้ายกันนี้

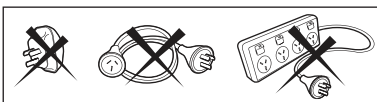

## 1.5 การใช้งาน

- ซักแต่ผ้าที่สามารถซักด้วยเครื่องได้เท่านั้น โปรดปฏิบัติตามคำแนะนำบนเสื้อผ้าแต่ละชิ้น
- อย่าบรรจุผ้าเกินปริมาณที่กำหนด โปรดดูรายละเอียดส่วนที่เกี่ยวข้องในคู่มือการใช้งาน
- ก่อนการซัก ตรวจสอบว่ากระเป๋าดังกล่าว ไม่มีสิ่งของตกค้าง ให้ติดกระดุมและรัดซิปให้เรียบร้อย และพยายามอย่าซักผ้าที่ขอบลู่หรือขาด ขจัดคราบติดค้าง เช่น สี หมึก สนิม และหยูกก่อนซัก ห้ามซักเสื้อชั้นในเสริมโครงลวด โดยที่ไม่ใส่ในถุงซัก
- ไม่ควรซักเสื้อผ้าที่เป็นผลิตภัณฑ์ประเภทปิโตรเคมีที่มีสมบัติในการระเหยกับเครื่องนี้ ถ้าใช้น้ำยาทำความสะอาดแบบระเหยง่าย ควรตรวจสอบให้แน่ใจว่าน้ำยานั้นระเหยออกจากเนื้อผ้าแล้ว ก่อนบรรจุลงถังซัก
- ห้ามดึงสายไฟเพื่อถอดปลั๊กออกจากเต้ารับ ให้จับหัวปลั๊กให้ทุกครั้งเมื่อถอดปลั๊ก
- ห้ามใช้งานเครื่อง หากพบว่าสายไฟ, แผงควบคุม, พื้นผิวที่มีการทำงานหรือฐาน เกิดความเสียหายจนทำให้พื้นที่ด้านในของเครื่องซัก/อบผ้าเปิดโล่ง
- เนื่องจากผ้าขนวมและผ้าขนวมมีขนาดใหญ่และหนา ดังนั้นควรส่งซักผ้า/อบผ้าตามร้านที่มีเครื่องขนาดใหญ่ แต่ถ้านต้องการซักผ้า/อบผ้ากับเครื่องซัก/อบที่ใช้ในครัวเรือน ควรตรวจสอบคำแนะนำและข้อปฏิบัติจากบริษัทของผู้ผลิตผ้าชนิดดังกล่าว
- ควรตรวจสอบก่อนทุกครั้งว่าไม่มีไฟแช็กหลงเหลือตกค้างอยู่ในเสื้อผ้า (ทั้งแบบใช้แล้วทิ้งหรืออื่น ๆ)
- ห้ามอบผ้าแห้งที่สัมผัสสารเคมี เช่น น้ำยาซักแห้ง อาจมีสารเคมีบางชนิดที่เป็นสารระเหยที่ทำปฏิกิริยากับความร้อนและอาจเกิดระเบิดขึ้นได้ ให้อบผ้าที่ผ่านการซักน้ำเพื่อจะนำไปตากเท่านั้น

- อุปกรณ์ดวงผกซึกฟอกหรือลูกบอลซึกผ้าที่ทำจากพลาสติก ไม่ควรค้างอยู่ในระยะห่างการอบผ้า เนื่องจากพลาสติกไม่ได้ถูกออกแบบมาให้ทนต่อความร้อน หากต้องการซึกผ้าและอบผ้าแบบครบวงจร ให้เติมผกซึกฟอกลงในช่องเติมผกซึกฟอก



### ข้อควรระวัง

- ห้ามหยุดเครื่องซึก/อบผ้า ก่อนจะสิ้นสุดการอบผ้า เว้นแต่จะนำผ้าทั้งหมดออกจากเครื่องอย่างรวดเร็วและคลี่ผ้าออกเพื่อคลายความร้อน
- อย่าอบผ้าในเครื่องซึก/อบผ้าโดยใช้ผ้าซึกแห้ง อย่าใช้ผลิตภัณฑ์ปรับสภาพ เนื้อผ้าระหว่างรอบการอบผ้า

### เพื่อลดความเสี่ยงจากการเกิดเพลิงไหม้ในเครื่องซึก-อบผ้า โปรดสังเกตสิ่งต่อไปนี้ :

- ผ้าที่มีคราบหรือชุ่มไปด้วยน้ำมันพืชหรือน้ำมันปรุงอาหาร ทำให้เกิดอันตรายจากเพลิงไหม้ได้ ไม่ควรจะใส่ในเครื่องซึก/อบผ้า ผ้าที่เป็นน้ำมัน สามารถติดไฟได้ง่ายโดยเฉพาะอย่างยิ่งเมื่อโดนความร้อน เช่น อยู่ในเครื่องซึก/อบผ้า ผ้าจะค่อยๆ ร้อนขึ้นเป็นเหตุให้เกิดปฏิกิริยารวมตัวกับออกซิเจนในน้ำมัน ซึ่งทำให้เกิดความร้อน หากไม่สามารถระบายความร้อน ผ้าจะร้อนถึงขั้นติดไฟได้ การกองผ้า, วางผ้าซ้อนกันหรือสูบลมผ้าที่มีน้ำมันไว้ด้วยกัน ทำให้ไม่มีที่ระบายความร้อน ส่งผลให้เกิดเพลิงไหม้ได้
- หากไม่สามารถหลีกเลี่ยง การอบผ้าที่เป็นน้ำมันพืชหรือน้ำมันปรุงอาหาร หรือผ้าที่มีสารตกค้างของผลิตภัณฑ์จัดแต่งทรงผม ควรจะซึกผ้าด้วยน้ำร้อนกับผกซึกฟอกพิเศษ ซึ่งจะช่วยลดอันตรายลงได้ แต่ไม่สามารถกำจัดอันตรายดังกล่าวได้ ควรใช้ “การลดความร้อน” ในเครื่องอบผ้าเพื่อลดอุณหภูมิ ไม่ควรจะนำผ้าออกจากเครื่องอบผ้าหรือกองสูบลมไว้ขณะที่ผ้ายังร้อน
- ผ้าที่เพิ่งผ่านการทำความสะอาด, การซึกผ้า หรือมีคราบของน้ำมันปิโตรเคมี/น้ำมันเชื้อเพลิง, ผงเคมีที่ใช้ในการทำความสะอาด หรือวัสดุที่ติดไฟได้หรือระเบิดได้ ไม่ควรจะใส่ไว้ในเครื่อง
- วัสดุที่ไวไฟสูงสามารถพบได้ทั่วไปในที่พักอาศัย รวมทั้งน้ำยาล้างเล็บ แอลกอฮอล์ที่ดื่มไม่ได้, น้ำมันปิโตรเคมี/น้ำมันเชื้อเพลิง, น้ำยาขจัดคราบ (บางยี่ห้อ), น้ำมันสน, แวกซ์ และน้ำยาขจัดแว็กซ์
- วัสดุที่มีโฟมยางติดอยู่ (หรือเรียกอีกอย่างว่า โฟมลาเทกซ์) หรือวัสดุที่มีเนื้อคล้ายยาง วัสดุดังกล่าว ไม่ควรจะทำให้แห้งด้วยความร้อนของเครื่องซึก/อบผ้า โฟมยางทำให้เกิดเพลิงไหม้ได้ด้วยกระบวนการเผาไหม้ตามธรรมชาติ เมื่อโดนความร้อน
- น้ำยาปรับผ้านุ่ม หรือผลิตภัณฑ์ที่ใกล้เคียง ไม่ควรจะนำมาใช้กับเครื่องซึก/อบผ้า เพื่อกำจัดผลกระทบของไฟฟ้าสถิต ยกเว้นว่าได้รับคำแนะนำจากผู้ผลิตน้ำยาปรับผ้านุ่ม หรือผลิตภัณฑ์นั้นๆ
- ห้ามมอบชุดชั้นในที่มีส่วนประกอบของวัสดุที่เป็นโลหะในเครื่องซึก/อบผ้า เครื่องซึก/อบผ้าของท่านอาจเสียหายได้ ถ้าส่วนที่เป็นโลหะหลุดออกมาจากผ้า ให้ใส่ชุดดังกล่าวไว้ในถุงที่ออกแบบมาเพื่อการอบผ้าโดยเฉพาะ
- ห้ามบรรจุสิ่งต่อไปนี้ในเครื่องซึก/อบผ้า วัสดุที่เป็นพลาสติก เช่น หมวกคลุมผมอาบน้ำ, ผ้าอ้อมกันน้ำของเด็กทารก
- ห้ามบรรจุสิ่งต่อไปนี้ในเครื่องซึก/อบผ้า วัสดุที่มียางอยู่ด้านหลัง, ผ้าที่มีโฟมยาง, ปลอกหมอนที่มียาง, ปลอกหุ้มรองเท้าและรองเท้ากีฬาที่เคลือบด้วยยาง

## 2. รายละเอียดของผลิตภัณฑ์

### 2.1 ชิ้นส่วนของเครื่อง

ฝาปิดด้านบน

ช่องเติมผงซักฟอก/  
น้ำยาปรับผ้านุ่ม  
ดูข้อมูลเพิ่มเติมในหน้า 68

แผงควบคุมการทำงาน  
ดูข้อมูลเพิ่มเติมในหน้า 56

ประตูเครื่อง

ตัวถังเครื่อง

ฝาปิดเครื่องด้านหน้า

ตัวกรองบีมระบายน้ำ  
ดูข้อมูลเพิ่มเติมในหน้า 79

ขาตั้งเครื่องด้านหน้า  
(ปรับระดับได้)

สลักยึดสำหรับขนย้าย

ปลั๊กไฟ

ท่อน้ำเข้า  
ดูข้อมูลเพิ่มเติมในหน้า 89

สลักยึดสำหรับขนย้าย +  
ที่เก็บสาย

สลักยึดสำหรับขนย้าย +  
ที่เก็บสาย

ท่อน้ำทิ้ง  
ดูข้อมูลเพิ่มเติมในหน้า 90

ขาตั้งเครื่องด้านหลัง  
(ปรับระดับได้)

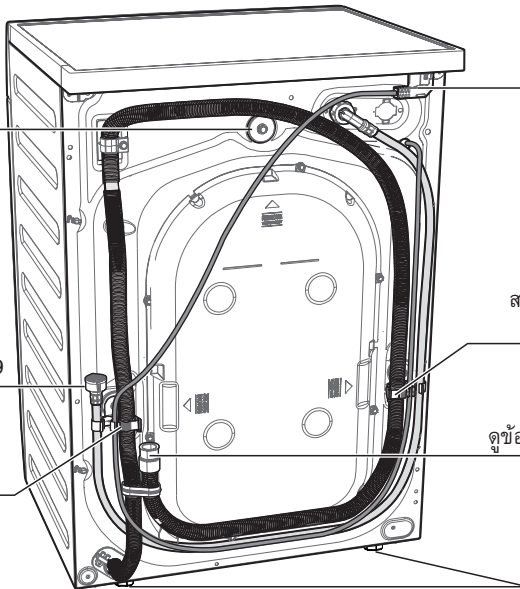
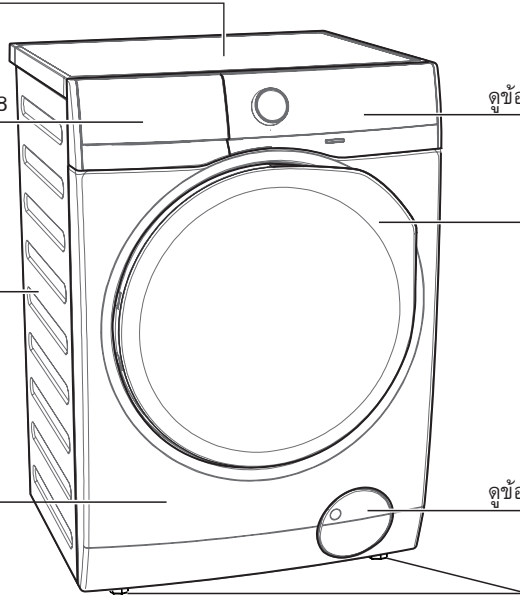

ช่องเติมผงซักฟอก/น้ำยาปรับผ้านุ่ม  
ดูข้อมูลเพิ่มเติมในหน้า 68, 78

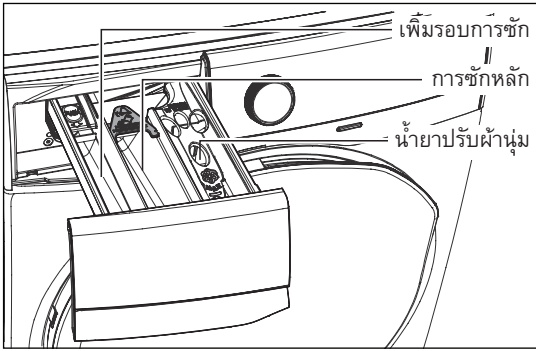

ประตูเครื่อง (เมื่อเปิดประตู) ดูข้อมูลเพิ่มเติมในหน้า 67

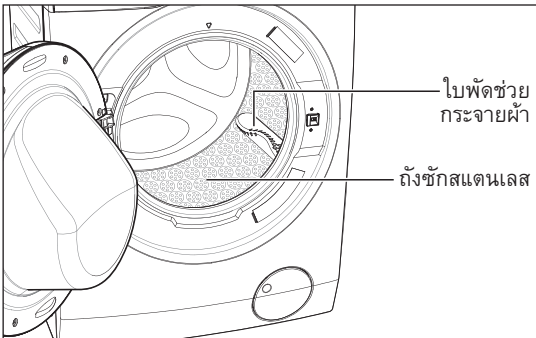

ตัวกรองน้ำ (เมื่อเปิดประตู)

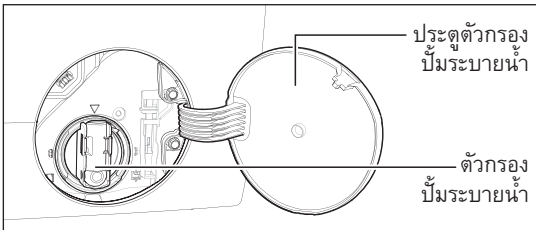

ขาตั้งเครื่องแบบปรับระดับได้

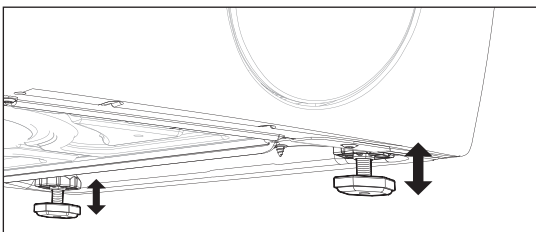

สลักยึดสำหรับขนย้าย (เมื่อถอดออก)

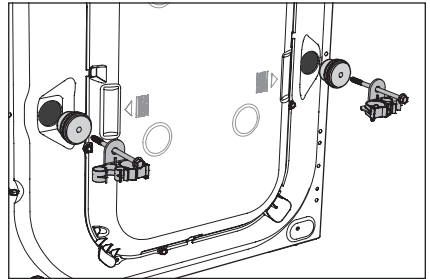
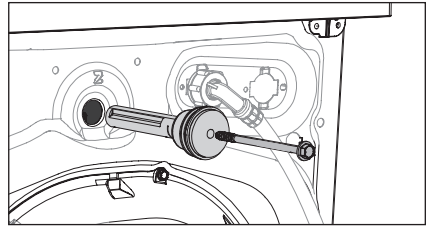

**!** โปรดตรวจสอบให้แน่ใจว่าได้นำสลักยึดสำหรับขนย้าย (3 ชิ้น) ออกจากเครื่องเรียบร้อยแล้ว ก่อนการใช้งานเครื่อง

## 2.2 อุปกรณ์เสริม

ฝาพลาสติกสำหรับปิดรูด้านหลัง

เพื่อปิดรูที่ด้านหลังเครื่องหลังจากนำสลักยึดเครื่องสำหรับขนย้ายออกแล้ว



ตัวตัดท่อระบายน้ำ  
ใช้สำหรับเกี่ยวสายน้ำทิ้งกับขอบของอ่างล้างจาน

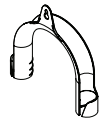

## 2.3 อุปกรณ์ตรวจวัดน้ำหนักผ้า

เครื่องนี้มี “อุปกรณ์ตรวจวัดน้ำหนักผ้า” ซึ่งจะแสดงน้ำหนักของผ้าที่บรรจุในถังซักและแสดงน้ำหนักผ้าสูงสุดที่แนะนำแต่ละโปรแกรม

- i** จอแสดงผลจะแสดงตัวเลขเหล่านี้เฉพาะขณะที่ประตูเครื่องเปิด
- i** หน้าหนักที่ปรากฏบนจอแสดงผล คือ หน้าหนักผ้าโดยประมาณเท่านั้น
- i** เพื่อการใช้งานที่ถูกต้องของ “อุปกรณ์ตรวจวัดน้ำหนักผ้า” ให้เปิดเครื่องและเลือกโปรแกรมหที่ต้องการ ก่อนบรรจุผ้าลงถังซัก



- จอแสดงผลจะแสดงสัญลักษณ์ “MAX” เมื่อบรรจุผ้าถึงปริมาณสูงสุดของโปรแกรม
- ที่จอแสดงผล หน้าหนักของผ้าจะถูกเพิ่มขึ้น ชั้นละ 0.5 กก.
- หน้าหนักนี้เป็นข้อบังคับโดยทั่วไป โดยจะเปลี่ยนไปตามประเภทของผ้า
- หากคุณบรรจุผ้ามากกว่าปริมาณผ้าสูงสุดที่รองรับของแต่ละโปรแกรม สัญลักษณ์ “MAX” จะกระพริบตลอดเวลาที่หน้าหนักผ้าที่บรรจุยังคงเกินกว่าที่แนะนำและจะหายไปเมื่อปิดประตูเครื่อง

### 3. แผงควบคุมการทำงาน

#### 3.1 รายละเอียดแผงควบคุม

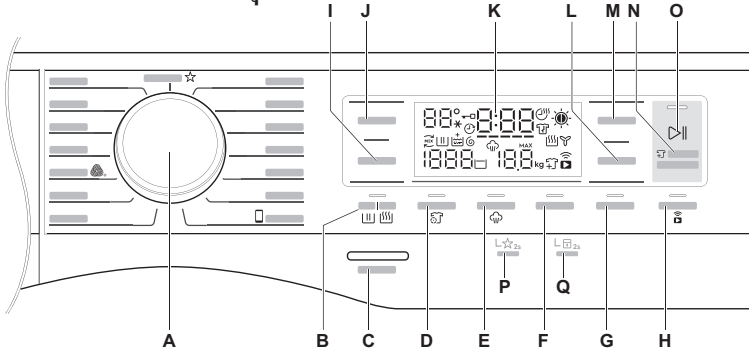

- |  |  |
|--|--|
| <ul style="list-style-type: none"> <li>A ลูกบิด เลือกโปรแกรม</li> <li>B ตัวเลือก โหมด ซัก/อบ (ระบบสัมผัส)</li> <li>C ปุ่ม เปิด/ปิด</li> <li>D ตัวเลือก เซ็นเซอร์วอช (ระบบสัมผัส)</li> <li>E ตัวเลือก ใอน้ำ (ระบบสัมผัส)</li> <li>F ตัวเลือก เพิ่มรอบซัก (ระบบสัมผัส)</li> <li>G ตัวเลือก ตั้งเวลาล้างหน้า (ระบบสัมผัส)</li> <li>H ตัวเลือก สั่งงานผ่านแอป (ระบบสัมผัส)</li> <li>I ตัวเลือก รอบปั่น (ระบบสัมผัส)</li> </ul> | <ul style="list-style-type: none"> <li>J ตัวเลือก อุณหภูมิ (ระบบสัมผัส)</li> <li>K จอแสดงผล</li> <li>L ตัวเลือก ตั้งเวลาอบ (ระบบสัมผัส)</li> <li>M ตัวเลือก ระดับความแห้ง (ระบบสัมผัส)</li> <li>N ตัวเลือก หยุดเพื่อเพิ่มผ้า</li> <li>O ตัวเลือก เริ่ม/หยุด (ระบบสัมผัส)</li> <li>P ตัวเลือก บันทึกโปรแกรมที่ซักเป็นประจำ</li> <li>Q ตัวเลือก ระบบล็อกป้องกันเด็ก</li> </ul> |
|--|--|



## จอแสดงผล

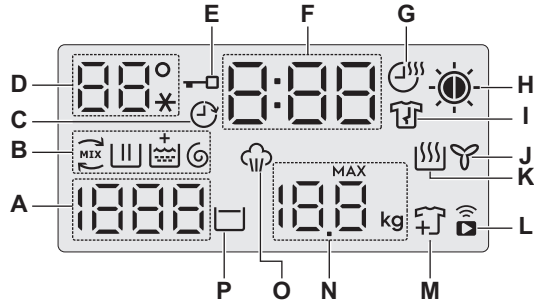

- A) รอบปั่นหมาด
- B) สัญลักษณ์แสดงสถานะการทำงานของเครื่อง:
- ☰ ขั้นตอนทำงาน อัลตรามิกซ์
  - ☼ ขั้นตอนทำงาน ล้าง
  - ☷ ขั้นตอนทำงาน ซัก
  - ⊙ ขั้นตอนทำงาน ปั่นหมาด
- C) สัญลักษณ์ ตัวเลือกหน่วงเวลาจบการทำงาน
- D) อุณหภูมิน้ำ ( “ \* ” แสดงถึงน้ำเย็น)
- E) สัญลักษณ์ ล็อคประตูเครื่อง
- F) ระยะเวลาการทำงานของโปรแกรม
- G) สัญลักษณ์ ตั้งเวลาอบ
- H) สัญลักษณ์ ระดับความแห้ง
- ☉ อบผ้าให้แห้งพิเศษ
  - ☺ อบผ้าเพื่อพับเก็บ
  - ☼ อบผ้าเพื่อรีด
- I) สัญลักษณ์ ขั้นตอนการลดรอยยับ
- J) ขั้นตอนทำงาน คลายความร้อน
- K) ขั้นตอนทำงาน อบผ้า
- L) สัญลักษณ์ รีโมทสั่งงาน
- M) สัญลักษณ์ หยุดเพื่อเพิ่มผ้า
- N) น้ำหนักผ้าสูงสุดสำหรับโปรแกรมที่เลือก
- O) ขั้นตอนทำงาน ใส่น้ำ
- P) สัญลักษณ์ ตัวเลือกไม่ระบายน้ำล้างผ้า

## 3.2 ตารางโปรแกรม

| โปรแกรม;<br>อุณหภูมิที่<br>เลือกได้  | รอบปั่น<br>หมาดสูง<br>สุด | น้ำหนักผ้าสูงสุด<br>(ผ้าแห้ง) |       | ประเภทของผ้าและระดับความสกปรก   |
|--|---------------------------|-------------------------------|-------|---|
|  |                           | ซัก                           | อบ    |   |
| <b>Cottons</b><br>(ผ้าฝ้าย);<br>น้ำเย็น ถึง 90°C                               | 1400<br>รอบ/นาที          | <b>Max. 1)</b>                | 7 กก. | ผ้าฝ้ายขาวหรือสี  |
| <b>Mixed</b><br>(ผ้าผสม);<br>น้ำเย็น ถึง 60°C                                  | 1200<br>รอบ/นาที          | 4 กก.                         | 3 กก. | ผ้าสังเคราะห์หรือรวมทุกเนื้อผ้า   |
| <b>Delicates</b><br>(ผ้าเนื้อบาง);<br>น้ำเย็น ถึง 40°C                         | 1200 รอบ<br>/นาที         | 4 กก.                         | –     | ผ้าเนื้อบาง เช่น อะคริลิก, วิสโคสและโพลีเอสเตอร์  |
| <b>Bedding</b><br>(เครื่องนอน);<br>น้ำเย็น ถึง 60°C                            | 800<br>รอบ/นาที           | 3 กก.                         | –     | โปรแกรมพิเศษสำหรับผ้าห่มใยสังเคราะห์, ผ้าวม,<br>ผ้าปูเตียง ฯลฯ  |
| <b>Vapour<br/>Refresh</b><br>(ลดรอยยับ)  | –                         | 1.5 กก.                       | –     | โปรแกรมนี้ช่วยในการกำจัดกลิ่นที่ไม่พึงประสงค์และ<br>ช่วยในการลดรอยยับ<br><b>i</b> โปรแกรมนี้ไม่ต้องเติมผงซักฟอก   |
| <b>Energy<br/>Saver</b><br>(ซักประหยัด);<br>40°C และ<br>60°C 2)                | 1400<br>รอบ/นาที          | <b>Max.</b>                   | 7 กก. | ผ้าขาวและผ้าสีไม่ตก เลือกโปรแกรมนี้อาจได้ผลการ<br>ซักที่ดีและลดการใช้พลังงาน ซึ่งเวลาของโปรแกรมหัก<br>จะเพิ่มขึ้น   |
| <input type="checkbox"/> <b>App<br/>Program</b><br>(โปรแกรมจาก<br>แอปพลิเคชัน) | –                         | –                             | –     | คุณสามารถส่งโปรแกรมที่อยู่ในแอปพลิเคชันมาบันทึกไว้<br>ใช้งานที่โปรแกรมตำแหน่งนี้ได้ และสามารถเรียกใช้งาน<br>ได้ตลอดเมื่อคุณหมุนลูกบิดเลือกโปรแกรมมาที่ตำแหน่งนี้<br>ซึ่งขั้นตอนนั้นสามารถดำเนินการได้ ตามที่แอปพลิเคชัน<br>แนะนำ<br><b>i</b> โปรแกรม “Outdoor” เป็นโปรแกรมที่ถูกตั้งค่า<br>เป็นโปรแกรมเริ่มต้นที่ถูกระบุที่ปุ่มบนที่มาจากโรงงาน |
| <b>Spin</b><br>(ปั่นหมาด)  | 1400<br>รอบ/นาที          | <b>Max.</b>                   | 7 กก. | ถ่ายน้ำทิ้งและปั่นหมาด  |
| <b>Rinse + Spin</b><br>(ล้างผ้า + ปั่น<br>หมาด)                                | 1400<br>รอบ/นาที          | <b>Max.</b>                   | 7 กก. | ล้างน้ำและปั่นหมาด  |

| โปรแกรม;<br>อุณหภูมิที่<br>เลือกได้  | รอบปั่น<br>หมาดสูง<br>สุด | น้ำหนักผ้าสูงสุด<br>(ผ้าแห้ง) |       | ประเภทของผ้าและระดับความสกปรก   |
|--|---------------------------|-------------------------------|-------|---|
|  |                           | ซัก                           | อบ    |   |
| <b>Wool</b> <br>(ผ้าขนสัตว์);<br>น้ำเย็น ถึง 40°C | 1200 รอบ<br>/นาที่        | 2 กก.                         | 1 กก. | โปรแกรมพิเศษสำหรับผ้าขนสัตว์ที่ติดฉลาก “Pure new woollen, non-shrink, machine washable” (ผ้าขนสัตว์ที่สามารถซักด้วยเครื่องได้ไม่หด) |
| <b>Quick 15</b><br>(ซัก 15 นาที);<br>น้ำเย็น ถึง 30°C  | 1200 รอบ/นาที่            | 1.5 กก.                       | –     | ผ้าใยสังเคราะห์หรือรวมทุกเนื้อผ้าที่สกปรกน้อยๆ  |
| <b>Daily 39</b><br>(ซัก 39 นาที);<br>30°C ถึง 40°C   | 1200 รอบ/นาที่            | 5.5 กก.                       | –     | โปรแกรมออกแบบมาสำหรับผ้าที่สวมใส่ประจำวัน<br>ที่สกปรกไม่มาก เช่น เสื้อเชิ้ต, เสื้อผู้หญิง, ผ้าเช็ดตัว<br>และชุดชั้นใน               |
| <b>Full Wash 60</b><br>(ซักเต็มถึง<br>60 นาที);<br>30°C ถึง 60°C   | 1400 รอบ/นาที่            | <b>Max.</b>                   | 4 กก. | โปรแกรมออกแบบมาสำหรับผ้าที่สวมใส่ประจำวัน<br>ที่สกปรกปานกลาง เช่น เสื้อเชิ้ต, เสื้อผู้หญิง,<br>ผ้าเช็ดตัวและชุดชั้นใน               |
| <b>WashDry 60</b><br>(ซักอบ<br>60 นาที);<br>30°C, 40°C   | 1200 รอบ/นาที่            | 1 กก.                         | 1 กก. | โปรแกรมซักและอบครบวงจร สำหรับเสื้อเชิ้ต 3 ถึง 5 ตัว<br>ที่สกปรกเล็กน้อย   |
| <b>Favourite</b><br>(ซักประจำ)   | –                         | –                             | –     | เรียกใช้ชุดโปรแกรมที่บันทึกไว้  |

- 1) ปริมาณผ้าสูงสุดที่บรรจุได้ ขึ้นอยู่กับรุ่นเครื่องซัก/อบผ้า (โปรดดูที่ระบุไว้ที่แผงควบคุม)
- 2) โปรแกรม Energy Saver (ซักประหยัด) ที่อุณหภูมิ 60 องศาเซลเซียส สำหรับซักผ้าไม่สกปรกมาก  
ที่น้ำหนักสูงสุดที่รองรับ ถือเป็นโปรแกรมที่แนะนำในแผ่นป้ายว่าประหยัดน้ำและพลังงาน

## มาตรฐานรับรองจาก Woolmark - Blue



รอบการซักผ้าขนสัตว์ของเครื่องนี้ได้รับการรับรองโดย Woolmark Company สำหรับซักผ้าผลิตภัณฑ์ผ้าขนสัตว์ที่ระบุข้อความ “hand wash (ซักด้วยมือ)” บนฉลาก ทั้งนี้จะตั้งข้อจำกัดผลิตภัณฑ์ผ้าขนสัตว์ตามคำแนะนำที่ผู้ผลิตเครื่องซักผ้ากำหนดและให้ปฏิบัติตามคำแนะนำบนฉลากผ้าสำหรับการทำให้แห้งและข้อแนะนำอื่นๆ

เลขที่: M1361

สัญลักษณ์ Woolmark เป็นสัญลักษณ์รับรองที่ใช้กันอย่างแพร่หลาย ในหลายประเทศทั่วโลก

### 3.3 ตัวเลือกเสริมที่สามารถใช้ร่วมกับโปรแกรมได้

| โปรแกรม        | ตัวเลือก       |                 |                                |                           |                  |                                  |              |                  |
|----------------|----------------|-----------------|--------------------------------|---------------------------|------------------|----------------------------------|--------------|------------------|
|                | ---<br>No Spin | □<br>Rinse Hold | Dryness <sup>2)</sup><br>Level | Time <sup>2)</sup><br>Dry | ☼<br>Sensor Wash | ☼ <sup>1)</sup><br>Hygienic Care | ⏏<br>Prewash | ⏏<br>Delay Start |
| Cottons        | ■              | ■               | ■                              | ■                         | ■                | ■                                | ■            | ■                |
| Mixed          | ■              | ■               | ■ <sup>3)</sup>                | ■                         | ■                | ■                                | ■            | ■                |
| Delicates      | ■              | ■               |                                |                           | ■                |                                  | ■            | ■                |
| Bedding        | ■              |                 |                                |                           | ■                | ■                                |              | ■                |
| Vapour Refresh |                |                 |                                |                           |                  | ■                                |              | ■                |
| Energy Saver   | ■              | ■               | ■                              | ■                         |                  | ■                                | ■            | ■                |
| App Program    |                |                 |                                |                           |                  |                                  |              |                  |
| Spin           | ■              |                 | ■                              | ■                         |                  |                                  |              | ■                |
| Rinse + Spin   | ■              | ■               | ■                              | ■                         |                  |                                  |              | ■                |
| Wool           | ■              | ■               |                                | ■                         |                  |                                  |              | ■                |
| Quick 15       | ■              | ■               |                                |                           |                  |                                  |              | ■                |
| Daily 39       | ■              |                 |                                |                           |                  |                                  |              | ■                |
| Full Wash 60   | ■              | ■               | ■                              | ■                         |                  |                                  |              | ■                |
| WashDry 60     |                |                 |                                |                           |                  |                                  |              | ■                |
| Favourite      |                |                 |                                |                           |                  |                                  |              |                  |

- 1) สามารถเลือกตัวเลือก “Hygienic Care (ไอน้ำ)” ได้กับอุณหภูมิ 40°C ถึง 90°C เท่านั้น
- 2) ไม่ควรเลือกความเร็วในการปั่นหมาดต่ำกว่าที่เครื่องกำหนด เพื่อให้ระยะเวลาการอบผ้ายาวนานเกินไป ซึ่งช่วยประหยัดพลังงาน, การลดความเร็วในการปั่นหมาดสามารถทำได้หลังจากเลือกตัวเลือกเสริมอบผ้าแล้วเท่านั้น
- 3) โปรแกรมนี้สามารถเลือกได้เพียงตัวเลือก “Cupboard dry (อบผ้าเพื่อพับเก็บ)” เท่านั้น

### 3.4 การใช้งานตัวเลือกเสริม

#### ตัวเลือก โหมด ชัก/อบ (ระบบสัมผัส)

กดปุ่มตัวเลือกนี้เพื่อเลือกโหมดการทำงานของเครื่องซัก/อบผ้า โหมดที่สามารถเลือกได้มีดังนี้:

- III โหมด ชัก เพียงอย่างเดียว (ค่าเริ่มต้น)
- III/III โหมด ชักและอบ ครบวงจร
- III โหมด อบ เพียงอย่างเดียว

**i** หากโปรแกรมไหนไม่สามารถเปลี่ยนโหมดการทำงานได้ ที่จอแสดงผลจะแสดงสัญลักษณ์ “ --- ” กระพริบที่จอแสดงผลพร้อมเสียงเตือน

**i** สามารถเปลี่ยนโหมดการทำงานของเครื่องที่ทำงานไปแล้วได้ ก็ต่อเมื่อปิดเครื่องแล้วทำการเปิดเครื่องใหม่เท่านั้น

## เลือกอุณหภูมิ (ระบบสัมผัส)

กดปุ่มตัวเลือก “อุณหภูมิ” ซ้ำๆ เพื่อเพิ่มหรือลดอุณหภูมิการซัก หากต้องการให้ซักผ้าในช่วงอุณหภูมิอื่นนอกเหนือจากที่เครื่องกำหนด

## เลือกรอบปั่นหมาด (ระบบสัมผัส)

กดปุ่มตัวเลือก “รอบปั่น” ซ้ำๆ เพื่อเพิ่มหรือลดความเร็วรอบในการปั่นหมาด หากต้องการให้ปั่นหมาดที่ช่วงความเร็วอื่นนอกเหนือจากที่เครื่องกำหนดไว้

### ● ไม่ปั่นหมาด (---)

ตัวเลือกไม่ปั่นหมาดจะเป็นการยกเลิกรอบการปั่นหมาดทั้งหมดและเพิ่มจำนวนรอบล้างน้ำ

### ● ไม่ระบายน้ำล้างผ้า □

หลังจากเลือกตัวเลือกนี้ น้ำจากการล้างน้ำ รอบสุดท้ายจะไม่ถูกระบายออก และถึงซัก จะหมุนตามปกติเพื่อป้องกันผ้าเกิดรอยยับ

หลังสิ้นสุดโปรแกรม ประตูเครื่องยังคงล็อกอยู่เพื่อแจ้งว่าจะต้องระบายน้ำออก

**i** หลังจากสิ้นสุดการทำงาน ประตูจะถูกล็อกไว้ เนื่องจากมีน้ำอยู่ในถังซัก หากต้องการให้เครื่องทำงานต่อ (ระบายน้ำ) ให้กดปุ่ม >|| “เริ่ม/หยุด”

## เซ็นเซอร์วอร์ช ① (ระบบสัมผัส)

เลือกตัวเลือก “เซ็นเซอร์วอร์ช” เพื่อเปิดการทำงานของระบบเซ็นเซอร์ตรวจสอบระดับความสกปรกและผงซักฟอกตกค้าง

เมื่อใช้งานตัวเลือกนี้เครื่องจะทำการตรวจสอบระดับความสกปรกและผงซักฟอกตกค้างในผ้าที่ซักโดยอัตโนมัติ\* จากนั้นจะคำนวณเวลาการซักและจำนวนรอบการล้างให้ใหม่ เพื่อให้มั่นใจว่าผ้าที่คุณซักสะอาดและไม่มีผงซักฟอกตกค้างในเนื้อผ้า

\* เฉพาะน้ำยาซักผ้า

โดยเครื่องจะทำงานเป็นสองขั้นตอนดังนี้ :

1) เครื่องจะทำการตรวจสอบระดับความสกปรกของผ้าในช่วงแรกของการซักและจะคำนวณเวลาการทำงานใหม่อีกครั้งให้สอดคล้องกับระดับความสกปรกของผ้าที่ซัก ซึ่งเวลาการทำงานของโปรแกรมอาจลดลงไปจากที่ถูกต้องไว้ ณ ตอนเริ่มต้นของโปรแกรม

**i** เวลาการทำงานที่แสดงไว้ ณ ตอนเริ่มของโปรแกรมคือเวลาการทำงานสูงสุดที่เครื่องคำนวณจากระดับความสกปรกสูงสุดของผ้า

2) เครื่องจะทำการตรวจสอบปริมาณผงซักฟอกตกค้างในผ้าเมื่อถึงขั้นตอนการล้างน้ำรอบแรก จากนั้นจะกำหนดจำนวนรอบการล้างใหม่ (เพิ่มสูงสุดอีก 2 รอบ) เพื่อให้แน่ใจว่าผ้าที่ซักได้ถูกล้างผงซักฟอกออกจนหมด

**i** ดูรายละเอียดข้อกำหนดเรื่องผงซักฟอกที่ใช้ในหัวข้อ “ชนิดของผงซักฟอกและปริมาณการใช้งาน”

## ไอน้ำ ② (ระบบสัมผัส)

เลือกตัวเลือกนี้เพื่อเพิ่มระยะเวลาในการซักด้วยระบบไอน้ำ ประมาณ 30 นาที หลังจากสิ้นสุดรอบการล้างน้ำ

ไฟแอลอีดีที่สัญลักษณ์ตัวเลือกนี้จะติดสว่าง เพื่อแสดงว่าตัวเลือกได้ถูกเลือกแล้ว

**หมายเหตุ:**

- อาจมองไม่เห็นไอน้ำในถังระหว่างรอบการซักด้วยไอน้ำ ไอน้ำจะเกิดขึ้นด้านล่างของถัง และจะลอยขึ้นเข้าไปสัมผัสเนื้อผ้าตามธรรมชาติ
- ไอน้ำอาจไม่ปรากฏให้เห็นระหว่างรอบการซักด้วยไอน้ำทั้งหมด
- ฟังก์ชันไอน้ำจะมีประสิทธิภาพมากกว่า หากบรรจุผ้าเพียงครึ่งเดียวของน้ำหนักรองรับสูงสุดของแต่ละโปรแกรม
- ในตอนท้ายของรอบไอน้ำ ผ้าจะอุ่นและนุ่ม และจะแยกตัวไม่ติดกับถังซัก

**i ข้อควรทราบ**

หากเลือกตัวเลือกไอน้ำ อุณหภูมิการล้างน้ำจะถูกเพิ่มขึ้น

ระหว่างรอบการซักด้วยไอน้ำ คุณจะสังเกตเห็นไอน้ำออกมาจากสายน้ำทิ้งของเครื่อง ซึ่งถือเป็นเหตุการณ์ปกติ

**เพิ่มรอบซัก (ระบบสัมผัส)**

เลือกตัวเลือกนี้หากต้องการให้เพิ่มรอบการซักผ้าก่อนรอบการซักหลัก ใช้ตัวเลือกนี้ในกรณีที่ผ้าสกปรกมาก

ไฟแอลอีดีที่สัญลักษณ์ตัวเลือกนี้จะติดสว่างเพื่อแสดงว่าตัวเลือกได้ถูกเลือกแล้ว

หลังจากตั้งค่าตัวเลือกนี้ ให้เติมผงซักฟอกในช่อง “**□**” ตัวเลือกนี้จะเพิ่มระยะเวลาการทำงาน ของโปรแกรมการซัก

**ตั้งเวลาล้างหน้า  (ระบบสัมผัส)**

ตัวเลือกนี้ช่วยให้สามารถเลือกตั้งเวลาล้างหน้าการทำงานหลังจากเวลาปัจจุบัน 30, 60 หรือ 90 นาที และทุกๆ ชั่วโมงจาก 2 ชั่วโมง ถึง 20 ชั่วโมง

ระยะเวลาเริ่มต้นทำงานที่เลือกจะปรากฏขึ้นบนจอแสดงผล เวลาสิ้นสุดการทำงานจะเพิ่มขึ้นตามที่ได้เลือกตั้งเวลาล้างหน้าไว้

ควรเลือกตัวเลือกนี้ หลังจากที่ได้เลือกโปรแกรมการทำงานที่ต้องการแล้วและก่อนที่จะกดปุ่มเริ่ม/หยุด (Start/Pause)

หากต้องการเพิ่มผ้าในเครื่อง ระหว่างท่วง เวลาให้กดปุ่มเริ่ม/หยุด (Start/Pause) เพื่อให้เครื่องหยุดการทำงานของเครื่องชั่วคราว เปิดประตูเพิ่มผ้าแล้วปิดประตู จากนั้นกดปุ่มเริ่ม/หยุด (Start/Pause) อีกครั้ง

สามารถยกเลิกการตั้งเวลาล้างหน้าได้ทุกเมื่อโดยสัมผัสสัญลักษณ์  “Delay Start” ซ้ำๆ จนกระทั่งจอแสดงผลแสดงเวลาเป็น “0” จากนั้นกดปุ่ม เริ่ม/หยุด (Start/Pause)

**สั่งงานผ่านแอป  (ระบบสัมผัส)**

ตัวเลือกนี้ช่วยให้คุณเชื่อมต่อเครื่องซัก/อบผ้าของคุณเข้าสู่ระบบ Wi-Fi เพื่อเชื่อมโยงเข้าสู่โทรศัพท์สมาร์ทโฟนของคุณได้

ด้วยการทำงานเชื่อมต่อของฟังก์ชันนี้ จะช่วยให้คุณสามารถควบคุมการทำงาน ตรวจสอบการทำงานและได้รับการแจ้งเตือนต่างๆ จากเครื่องซัก/อบผ้าของคุณผ่านโทรศัพท์สมาร์ทโฟนได้



**โปรดศึกษารายละเอียดในหัวข้อ**

“**การตั้งค่าการเชื่อมต่อ Wi-Fi (แบบไร้สาย)**”

**i** หากประตูเครื่องเปิดอยู่ ตัวเลือก “สั่งงานผ่านแอป” จะไม่สามารถใช้งานได้

## ระดับความแห้ง (ระบบสัมผัส)

สัมผัสที่ปุ่มนี้ เพื่อเลือกระดับการอบผ้า จอแสดงผลจะระบุชื่อของระดับการอบผ้าที่เลือก

-  Extra dry (อบผ้าให้แห้งพิเศษ) ●  Cupboard dry (อบผ้าเพื่อพับเก็บ)
  -  Iron dry (อบผ้าเพื่อรีด)
- ตัวเลือกระดับการอบผ้าที่เลือกได้ ขึ้นอยู่กับโปรแกรมที่เลือก
  - เวลาสุดท้ายที่แสดงบนจอแสดงผลคือเวลาของรอบการซัก + รอบการคลายผ้าออกจากกัน + รอบการอบผ้า โดยคำนวณตามน้ำหนักผ้าที่กำหนดเป็นค่าเบื้องต้นของเครื่อง
  - ในช่วงสุดท้ายของโปรแกรม เครื่องจะเพิ่มระยะเวลาการลดรอยยับของผ้าเข้ามาประมาณ 10 นาที การทำงานในช่วงนี้ จอแสดงผลจะแสดงเวลาการทำงานคงเหลือเป็น “ E ๐๘ ” และประตูเครื่อง ยังคงล็อกอยู่ (—0)



หากคุณต้องการเปิดประตูเครื่องในขณะที่เครื่องทำงานอยู่ในช่วง “การลดรอยยับ (Anti-crease)” หรือต้องการยกเลิกช่วงการทำงานนี้ ให้กดปุ่ม Start/Pause (เริ่ม/หยุด)

## คำแนะนำในการใช้ตัวเลือก “ระดับความแห้ง”

| ระดับการอบผ้า   | ประเภทของผ้า   | น้ำหนัก      |
|---|--|--------------|
| <b>Extra dry (อบผ้าให้แห้งพิเศษ)</b><br>เหมาะสำหรับผ้าขนหนู, ผ้าผืนใหญ่                   | ผ้าฝ้าย และผ้าลินิน<br>(เสื้อคลุมอาบน้ำ, ผ้าเช็ดตัว เป็นต้น)                     | สูงสุด 7 กก. |
| <b>Cupboard dry (อบผ้าเพื่อพับเก็บ)</b><br>เหมาะสำหรับผ้าที่ใช้งานได้<br>โดยไม่ต้องการรีด | ผ้าฝ้าย และผ้าลินิน (เสื้อคลุมอาบน้ำ,<br>ผ้าเช็ดตัว เป็นต้น)                     | สูงสุด 7 กก. |
|   | ผ้าใยสังเคราะห์และคละ (เสื้อจัมเปอร์,<br>เสื้อสตรี, ชุดชั้นใน, ผ้าลินิน เป็นต้น) | สูงสุด 3 กก. |
| <b>Iron dry (อบผ้าเพื่อรีด)</b><br>เหมาะสำหรับผ้าที่ต้องการรีด                            | ผ้าฝ้ายและผ้าลินิน (ผ้าปูที่นอน, ผ้า<br>ปูโต๊ะ, เสื้อเชิ้ต เป็นต้น)              | สูงสุด 7 กก. |

## ตั้งเวลาอบผ้า (ระบบสัมผัส)

หากต้องการอบผ้าโดยตั้งเวลาอบผ้าด้วยตัวเอง ให้กดปุ่มนี้ซ้ำๆ จนกระทั่งถึงเวลาที่ต้องการ

- i** - เวลาอบผ้าสูงสุดที่เลือกได้ จะขึ้นอยู่กับโปรแกรมที่เลือก
- เวลาสุดท้ายที่แสดงบนจอแสดงผลคือ เวลาของรอบการซัก + รอบการคลายผ้าออกจากกัน + รอบการอบผ้า
- ในช่วงสุดท้ายของโปรแกรม เครื่องจะเพิ่มระยะเวลาการลดรอยยับของผ้าเข้ามาประมาณ 10 นาที การทำงานในช่วงนี้ จอแสดงผลจะแสดงเวลาการทำงานคงเหลือเป็น “E n d” และประตูเครื่องยังคงล็อกอยู่ (—0)
- i** หากคุณต้องการเปิดประตูเครื่องในขณะที่เครื่องทำงานอยู่ในช่วง “การลดรอยยับ (Anti-crease)” หรือต้องการยกเลิกช่วงการทำงานนี้ ให้กดปุ่ม Start/Pause (เริ่ม/หยุด)

### คำแนะนำสำหรับตัวเลือก “ตั้งเวลาอบผ้า”

| ประเภทของผ้า  | น้ำหนัก (กิโลกรัม) | รอบการปั่นหมาด (รอบต่อนาที) | เวลาที่แนะนำ (ชั่วโมง) |
|---|--------------------|-----------------------------|------------------------|
| ผ้าฝ้าย และผ้าลินิน<br>(เสื้อคลุมอาบน้ำ, ผ้าเช็ดตัว เป็นต้น)                        | 5 - 7              | 1400                        | 3 - 4                  |
|   | 3 - 5              | 1400                        | 2 - 3                  |
|   | 2 - 3              | 1400                        | 1 - 2                  |
| ผ้าใยสังเคราะห์และผ้าผสม<br>(เสื้อแจมเปอร์, เสื้อสตรี, ชุดชั้นใน, ผ้าลินิน เป็นต้น) | 3                  | 1200                        | 2 - 3                  |
|   | 1                  | 1200                        | 1                      |
| ผ้าขนสัตว์และผ้าขนสัตว์ที่ซักด้วยมือได้   | 1                  | 1200                        | 2                      |

### **i** ระยะเวลาอบผ้า

เวลาอบผ้าอาจแตกต่างกัน ขึ้นอยู่กับ :

- ความเร็วปั่นหมาดช่วงสุดท้าย
- ระดับการอบผ้าที่กำหนด (Extra Dry หรือ Cupboard Dry หรือ Iron Dry)
- ชนิดของผ้า
- น้ำหนักผ้า

### ใยผ้าตกค้าง

หลังจากอบผ้าที่มีใยขน เช่น ผ้าขนหนูผืนใหม่ แนะนำให้เดินโปรแกรม “ล้างผ้า” เพื่อให้แน่ใจว่า ใยผ้าตกค้างที่อาจอยู่ในถังถูกนำออกจนหมดและไม่ติดกับเสื้อผ้าที่จะอบผ้าในรอบต่อไป

หลังรอบอบผ้าแต่ละรอบให้ทำความสะอาดที่กรองบิมัระบายน้ำ ดูวิธีการดูแลและทำความสะอาดได้จากบทที่ 11 “การดูแลรักษาและทำความสะอาด”

### **i** การอบผ้าเพิ่มเติม

หากผ้ายังเปียกอยู่หลังจากอบผ้าเสร็จให้ตั้งรอบการอบผ้าสั้นๆ เพิ่ม

- ช่วงท้ายของรอบการทำงานของเครื่องซัก/อบผ้า จะไม่มีการให้ความร้อนแก่ผ้า (รอบระบายความร้อน) ทั้งนี้เพื่อให้ผ้าลดอุณหภูมิลง
- ข้อควรระวัง เพื่อป้องกันเกิดการรอยยับหรือการหดของผ้า ให้หลีกเลี่ยงการอบผ้านานเกินไป



### 3.5 การตั้งค่าการทำงาน

#### การบันทึกโปรแกรมที่ซักรเป็นประจำ ☆

เครื่องซักร/อบผ้าสามารถบันทึกโปรแกรมที่คุณใช้งานเป็นประจำได้ (เช่น ผ้าฝ้าย 60°C, 1200 rpm, เพิ่มรอบการซักรและไอน้ำ)

หากต้องการบันทึกโปรแกรมที่ซักรเป็นประจำ ให้ปฏิบัติตามขั้นตอนต่อไปนี้

1. เปิดเครื่องในโหมดสแตนด์บาย
2. ตั้งค่าโปรแกรมซักรตามที่ต้องการ
3. บันทึกโปรแกรมที่ต้องการซักรเป็นประจำ โดยสัมผัสปุ่ม “ไอน้ำ (Vapour)” ค้างไว้ 2 วินาที จนได้ยินเสียง “บี๊ บี๊” พร้อมกับไฟ LED ที่ “Favourite” ติดสว่าง

ท่านสามารถเรียกใช้โปรแกรมที่บันทึกไว้ โดยเลือกที่โปรแกรม “Favourite ☆” ที่จอแสดงผล จะแสดงรายละเอียดโปรแกรมที่บันทึกไว้ให้ทราบ ว่าโปรแกรมถูกเรียกใช้แล้ว

**i** โปรแกรม “App Program” จะไม่สามารถบันทึกลงใน “Favourite” ได้

#### ระบบล๊อคป้องกันเด็ก ☒

เครื่องมีระบบล๊อคปุ่มแผงควบคุม เพื่อป้องกันการกดเล่นของเด็กขณะที่คุณไม่ได้อยู่ที่เครื่อง โดยคุณไม่ต้องคอยกังวลว่าเด็กอาจได้รับบาดเจ็บหรือทำให้เกิดความเสียหายจากการเล่นกับเครื่อง

**i** ให้ตั้งค่าตัวเลือกนี้หลังจากกดปุ่ม >|| (เริ่ม/หยุด)

#### ปฏิบัติตามขั้นตอนดังต่อไปนี้ :

- **เปิดใช้งานฟังก์ชันนี้** โดยสัมผัสที่ปุ่ม “เพิ่มรอบซักร (Prewash)” ค้างไว้ 2 วินาที จนกระทั่งจอแสดงผลแสดงสัญลักษณ์ “L ☒”
  - i** หากมีการกดปุ่มใดๆ ขณะที่ฟังก์ชันนี้ทำงาน สัญลักษณ์ “L ☒” จะกระพริบที่จอแสดงผล 3 ครั้งพร้อมเสียงเตือน
  - i** ปุ่มทั้งหมดจะถูกล๊อค ยกเว้นปุ่ม On/Off (เปิด/ปิด เครื่อง)
- **ปิดใช้งานฟังก์ชันนี้** โดยสัมผัสที่ปุ่ม “เพิ่มรอบซักร (Prewash)” ค้างไว้ 2 วินาที จนกระทั่งจอแสดงผลแสดงสัญลักษณ์ “L ☒”
  - i** การตั้งค่าฟังก์ชันนี้ยังคงอยู่ แม้ว่า จะมีการปิดเครื่องและเปิดใช้งานเครื่องอีกครั้งก็ตาม

## การเปิด/ปิด เสียงเตือนเมื่อสิ้นสุดโปรแกรมการทำงาน

การตั้งค่านี้ช่วยให้คุณสามารถปิดเสียงเตือนของเครื่องซักผ้า หลังจากโปรแกรมสิ้นสุดการทำงาน ตัวอย่างเช่น หากคุณตั้งโปรแกรมซักผ้าก่อนที่คุณจะเข้านอน และโปรแกรมจะสิ้นสุดการทำงานอีกประมาณ 1 ชั่วโมง หากคุณปิดเสียงเตือนนี้แล้ว เครื่องจะไม่ส่งเสียงเตือนรบกวนคุณหลังจบการทำงานตลอดทั้งคืน

### **i** สัญญาณเตือนการทำงานผิดพลาดของเครื่องจะไม่ถูกปิดด้วยการตั้งค่านี้

- ปิดเสียงเตือน โดยกดปุ่ม “เซ็นเซอร์วอช อี” และ “ไอน้ำ 60°” พร้อมกัน ค้างไว้ประมาณ 3 วินาที จอแสดงผลจะแสดงสัญลักษณ์  $\square F$  พร้อมเสียงเตือน
- เปิดเสียงเตือนโดยกดปุ่มเดิมทั้งสองอีกครั้ง นานประมาณ 3 วินาที จอแสดงผลจะแสดงสัญลักษณ์  $\square G$  พร้อมเสียงเตือน

## 3.6 ปุ่ม เริ่ม/หยุด ▷|| และ หยุดเพื่อเพิ่มผ้า 𠄎 (ระบบสัมผัส)

ปุ่มนี้ทำงานด้วยกันสองฟังก์ชันก็คือ :

### • เริ่ม/หยุด (▷||)

หลังจากที่คุณได้เลือกโปรแกรมและตัวเลือกอื่นที่ต้องการแล้ว ให้กดปุ่มนี้เพื่อให้โปรแกรมเริ่มทำงาน ไฟแอลอีดีที่ปุ่มนี้จะหยุดกะพริบและติดสว่างค้างไว้จนกระทั่งเครื่องได้ทำการเติมน้ำจนถึงระดับที่โปรแกรมคำนวณไว้ (ประมาณระดับขอบล่างของประตู) จากนั้นไฟแอลอีดีที่ปุ่มนี้จะดับลง

ถ้าหากคุณสามารถเลือกใช้ตัวเลือก “หน่วงเวลาจบ” หลังจากกดปุ่มนี้ เครื่องจะทำการนับถอยหลังและแสดงเวลาที่จอแสดงผลเพื่อเข้าสู่โปรแกรม หากคุณต้องการที่จะหยุดการทำงานของเครื่องชั่วคราวให้กดปุ่มนี้ ไฟแอลอีดีที่ปุ่มนี้จะติดสว่างและกะพริบ กดปุ่มนี้อีกครั้งหากคุณต้องการเริ่มการทำงานของเครื่องที่หยุดชั่วคราวไว้ ไฟแอลอีดีจะหยุดกะพริบและดับลง

### • หยุดเพื่อเพิ่มผ้า (𠄎)

**i** คุณสามารถเพิ่มผ้าได้ ในกรณีที่สัญลักษณ์ “𠄎” ยังคงแสดงอยู่ที่จอแสดงผลเท่านั้น

เพื่อเพิ่มผ้า ให้ปฏิบัติตามดังนี้ :

- กดปุ่ม “เริ่ม/หยุด ▷||” เพื่อหยุดการทำงานของเครื่องชั่วคราว
- รอจนกระทั่งเครื่องหยุดการทำงานและประตูถูกปลดล็อกแล้ว (สัญลักษณ์ “-o” ดับลง)
- เพิ่มผ้าแล้วปิดประตู
- กดปุ่ม “เริ่ม/หยุด ▷||” อีกครั้งเพื่อให้เครื่องเริ่มทำงานจากที่หยุดไว้

## 4. ก่อนการใช้งานครั้งแรก

**i** ระหว่างติดตั้งหรือก่อนการใช้งานครั้งแรก คุณอาจสังเกตเห็นมีน้ำภายในเครื่อง น้ำนี้เกิดจากกระบวนการตรวจสอบฟังก์ชันการทำงานของเครื่องจากโรงงานผลิต เพื่อให้มั่นใจว่าเครื่องจะส่งถึงมือลูกค้าโดยทำงานได้อย่างสมบูรณ์ และน้ำนี้ไม่เป็นปัญหาที่ต้องกังวลแต่อย่างใด

1. ตรวจสอบให้แน่ใจว่าจุดเชื่อมต่อทางไฟฟ้า และระบบน้ำเป็นไปตามคำแนะนำในการติดตั้ง
2. เติมน้ำ 2 ลิตร ในช่องเติมผงซักฟอก เพื่อกระตุ้นการทำงานของระบบระบายน้ำ

3. เลือกรอบการทำงานสำหรับผ้าฝ้าย (Cottons) ที่ 90 °C, โดยไม่ต้องบรรจุผ้า เพื่อนำสิ่งตกค้างจากการผลิตออกจากถังซักและจุดต่างๆ จากนั้นเริ่มการทำงานของเครื่อง

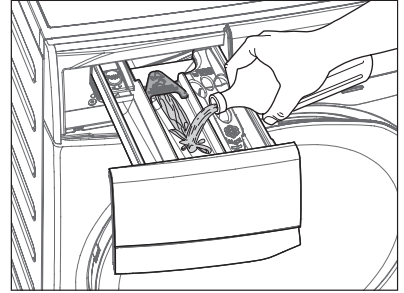

## 5. การใช้งานประจำวัน - การซักผ้า (เพียงอย่างเดียว)

### 5.1 การบรรจุผ้าลงถังซัก

1. เปิดก๊อกน้ำ
2. เสียบปลั๊กเข้ากับเต้ารับไฟฟ้า
3. กดปุ่ม “เปิด/ปิด” เพื่อเปิดใช้งานเครื่อง หมุนลูกบิดเลือกโปรแกรมไปยังตำแหน่งโปรแกรมที่ต้องการ เครื่องจะแสดงอุณหภูมิและรอบปั่นที่เหมาะสมที่ไว้ร่วมกับโปรแกรมที่เลือก ลูกบิดเลือกโปรแกรมสามารถหมุนไปได้ทั้งตามเข็มนาฬิกาหรือทวนเข็มนาฬิกา
4. ตรวจสอบและนำสิ่งแปลกปลอมออก (ถ้ามี) เนื่องจากอาจมีการตกค้างบริเวณร่องยางรองขอบประตู

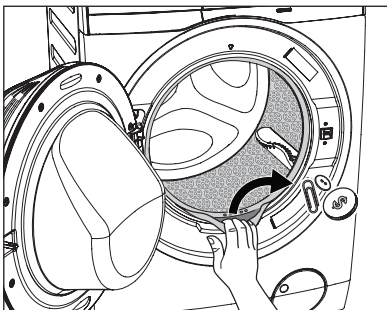

5. บรรจุผ้าลงในถังซักที่ละชั้น คลี่ให้กระจาย ออกมากที่สุดเท่าที่ทำได้ (โปรดศึกษารายละเอียดในหัวข้อ “คำแนะนำในการซักผ้า” หน้า 74)
6. ปิดประตูเครื่อง



**ข้อควรระวัง!** อย่าให้มีผ้าหลงเหลือระหว่างยางขอบประตูและประตูเครื่อง

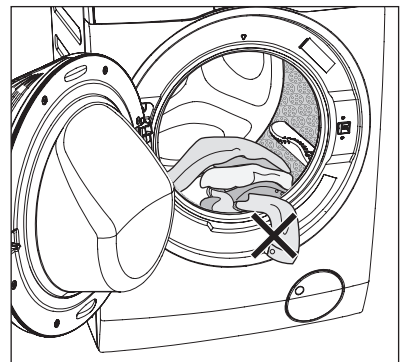

## 5.2 การใช้สารซักฟอกและน้ำยาปรับสภาพ

**i** ข้อสำคัญ: โปรดศึกษารายละเอียดและข้อกำหนดของชนิดและปริมาณของผงซักฟอก ในหน้า 75 ก่อนการซัก

1. ล้างซักเติมสารซักฟอก  
แบ่งออกเป็น 3 ช่องดังนี้:

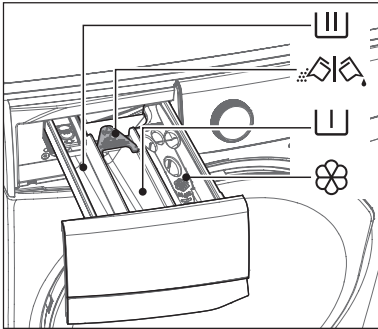

- ช่อง **P** “เพิ่มรอบการซัก”  
ช่องนี้ใช้สำหรับเติมผงซักฟอกในกรณี  
ที่เลือกตัวเลือก “เพิ่มรอบซัก” (Prewash)
- ช่อง **W** “การซักหลัก”  
ช่องนี้ใช้สำหรับเติมสารซักฟอกสำหรับทุกๆ  
โปรแกรม  
☞ ผงซักฟอกหรือน้ำยาซักผ้า:  
บานพับเลือกประเภทสารซักฟอก

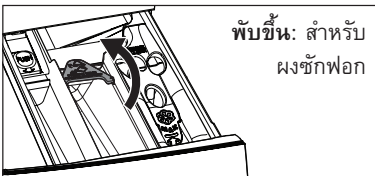

- ช่อง **☼** “น้ำยาปรับผ้านุ่ม”  
ช่องดังกล่าวนี้ใช้สำหรับเติมน้ำยาปรับผ้านุ่ม  
และน้ำยาดักกลิ่น

**i** หากคุณใช้น้ำยาซักผ้า  
ให้ปฏิบัติดังนี้:

- อย่านำน้ำยาซักผ้าที่เป็นเจลหรือเหนียวข้น
- อย่านำน้ำยาซักผ้าที่เข้มข้นกว่าระดับสูงสุดที่กำหนด
- อย่านำน้ำยาซักผ้าที่เลือกเสริม “Prewash”
- อย่านำน้ำยาซักผ้าที่เลือกเสริม “Delay Start”

2. ตวงสารซักผ้าและน้ำยาปรับผ้านุ่ม

- ดึงช่องจ่ายออกมาจนสุด
- ตวงปริมาณของสารซักผ้าที่ต้องการ จากนั้น  
เติมลงในช่องการซักหลัก ( **W** )

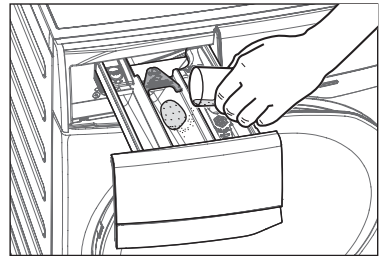

- หากเลือก “เพิ่มรอบซัก” (Prewash) ให้เติม  
ผงซักฟอกในช่องที่มีเครื่องหมาย “ **P** ”

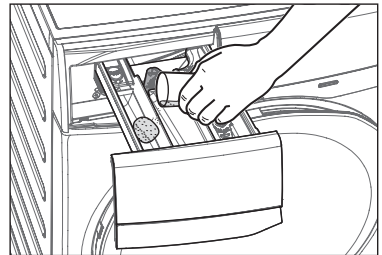

- ถ้าต้องการเติมน้ำยาปรับผ้านุ่ม ให้เติมลงในช่องน้ำยาปรับผ้านุ่มที่มีเครื่องหมาย **☼**

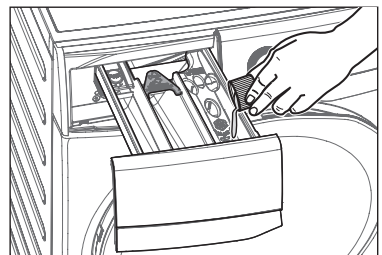

- i** - ปริมาณที่ใช้ต้องไม่เกินขีด “MAX”
- หากคุณใช้น้ำยาปรับผ้านุ่มชนิดเข้มข้น  
แนะนำให้เจือจางด้วยน้ำก่อนเติม
- เลื่อนช่องเติมสารซักฟอกปิดเบาๆ

**i** หลังจบการทำงาน อาจมีผงซักฟอก,  
น้ำยาปรับผ้านุ่มและน้ำตกค้างอยู่ใน  
ลิ้นชักใส่สารซักฟอ และแนะนำให้ทำความสะอาด  
สะอาดทุกครั้งหลังการใช้งาน เพื่อชำระ  
สิ่งตกค้างออก

### 5.3 การตั้งค่าตัวเลือกเสริม

1. หากต้องการให้ปั่นหมาดหรือใช้อุณหภูมิอื่น  
นอกเหนือจากที่เครื่องกำหนดไว้ สัมผัสที่  
สัญลักษณ์ “รอบปั่น” และ “อุณหภูมิ” ซ้ำๆ จน  
กระทั่งความเร็วปั่นหมาดและอุณหภูมิ  
เปลี่ยนแปลงไปยังค่าที่ต้องการ

สัมผัสสัญลักษณ์ตัวเลือกเสริม หากต้องการ  
ให้ซักผ้าโดยใช้ฟังก์ชันพิเศษ

**i** ข้อควรทราบ

- ตัวเลือกเสริมแต่ละฟังก์ชันที่เลือกได้ จะขึ้น  
อยู่กับโปรแกรมที่เลือก
- หากตัวเลือกไหนไม่สามารถเลือกพร้อมกับ  
โปรแกรมที่เลือกได้ จะแสดงผลจะแสดง  
สัญลักษณ์ “ --- ” พร้อมเสียงบี๊ป

2. หากต้องการหนดเวลาเริ่มการทำงานของ  
โปรแกรมที่เลือก กดปุ่มเลือก “หน่วงเวลา”  
เพื่อเลือกระยะเวลาเริ่มการทำงานของ  
โปรแกรม

### 5.4 เริ่มการทำงานของโปรแกรม

เริ่มโปรแกรมโดยกดปุ่ม ▷|| (เริ่ม/หยุด),  
ไฟแอลอีดีแสดงการทำงานที่เกี่ยวข้องจะหยุด  
กะพริบและเวลาการทำงานเบื้องต้นของโปรแกรม  
จะแสดงที่หน้าจอแสดงผล

หลังโปรแกรมเริ่มทำงานประมาณ 15 นาที

- เครื่องจะปรับเวลาในการทำงานของโปรแกรม  
ที่เลือกอีกครั้งตามชนิดของผ้าและปริมาณผ้า  
ที่บรรจุ
- จอแสดงผลจะแสดงระยะเวลาการทำงานใหม่  
อีกครั้ง

**i** ข้อควรทราบ

หากกดปุ่มใดๆ ขณะที่เครื่องกำลังทำงาน ที่จอ  
แสดงผลจะแสดงสัญลักษณ์ “ --- ” พร้อม  
เสียงบี๊ป (ยกเว้นปุ่ม “เริ่ม/หยุด” และ “เปิด/ปิด”)

### 5.5 หยุดการทำงานของโปรแกรม

- หยุดการทำงานของโปรแกรม กด ▷||  
“เริ่ม/หยุด” ไฟแอลอีดีจะกะพริบ
- กดปุ่ม “เริ่ม/หยุด” อีกครั้ง โปรแกรมจะกลับ  
มาทำงาน

### 5.6 การเปลี่ยนโปรแกรมการทำงาน

สามารถเปลี่ยนโปรแกรมได้ก็ต่อเมื่อปิดการทำงานของ  
เครื่องแล้วเปิดเครื่องใหม่เท่านั้น

- กดปุ่ม “On/Off” เพื่อยกเลิกการทำงานของ  
โปรแกรมและปิดเครื่อง
- กดปุ่ม “On/Off” อีกครั้งเพื่อเปิดเครื่อง

ตอนนี้คุณสามารถเลือกโปรแกรมใหม่และเลือก  
ตัวเลือกเสริมใหม่ที่ต้องการได้แล้ว, หลังจากนั้น  
กดปุ่ม Start/Pause เพื่อเริ่มโปรแกรมใหม่

**i** หากมีน้ำในถังซักเครื่องจะยังไม่ทำการ  
ระบายน้ำ (ยกเว้นโปรแกรมตั้งนี้ Vapour  
Refresh, Spin, Rinse+Spin)

### 5.7 การเปลี่ยนตัวเลือกเสริม

สามารถเปลี่ยนตัวเลือกได้บางส่วนเท่านั้นหลังจาก  
เริ่มต้นโปรแกรมการทำงานแล้ว

1. กดปุ่ม “เริ่ม/หยุด” เพื่อหยุดการทำงาน  
ชั่วคราว, ไฟแอลอีดีจะกะพริบ
2. เปลี่ยนตัวเลือกที่สามารถเลือกได้
3. กด “เริ่ม/หยุด” อีกครั้งเพื่อให้เครื่องทำงาน  
ต่อจากที่หยุดไว้

## 5.8 การเปิดประตูเครื่อง

ขณะโปรแกรมหรือ Delay Start กำลังทำงาน ประตูเครื่องจะล็อกและจอแสดงผลจะแสดง “—0” เริ่มจากตั้งค่าหยุดการทำงานของเครื่องชั่วคราว โดยการกดปุ่ม “เริ่ม/หยุด” รอให้สัญลักษณ์แจ้งการล็อกประตู “—0” หายไปจากจอแสดงผล จากนั้นจะสามารถเปิดประตูเครื่องได้

หากสัญลักษณ์แจ้งการล็อกประตูเครื่อง “—0” ไม่หายไป แสดงว่าเครื่องกำลังทำความร้อน และระดับน้ำอยู่เกินกว่าขอบด้านบนล่างของประตู หรือถึงขั้วกำลังหมุนอยู่ ในกรณีนี้จะไม่สามารถเปิดประตูเครื่องได้

หากคุณต้องการที่จะเปิดประตูเครื่อง คุณต้องทำการระบายน้ำออกจากเครื่องก่อน

ในกรณีที่ฟังก์ชัน “สั่งงานผ่านแอป ธิ (Remote)” ถูกใช้งานอยู่ เมื่อโปรแกรมทำงานและรอบการทำงานป้องกันน้ำยับจบลง ประตูเครื่องจะยังคงล็อกอยู่ประมาณ 5 นาที หากต้องการเปิดประตูเครื่องในขณะนั้น ให้กดปุ่ม “Remote ธิ” เพื่อปิดการทำงานของฟังก์ชันสั่งงานผ่านแอป ประตูจะสามารถเปิดได้

 หากเป็นกรณีฉุกเฉินหรือเร่งด่วนที่ต้องการเปิดประตูเครื่องโดยทันที, ให้ศึกษารายละเอียดที่หัวข้อ “การเปิดประตูกรณีฉุกเฉิน” หน้า 86

## 5.9 หลังจากจบการทำงานของโปรแกรม

- เครื่องหยุดทำงาน โดยอัตโนมัติ
- สัญลักษณ์เสียงจะดับขึ้น
- จอแสดงผลจะแจ้งเวลาเป็น “E n d”
- ไฟแอลอีดีที่ปุ่ม Start/Pause จะดับลง
- สัญลักษณ์ล็อกประตู “—0” จะหายไป
- นำผ้าออกจากเครื่อง ตรวจสอบให้แน่ใจว่า นำผ้าออกหมดแล้ว
- เปิดประตูทิ้งไว้สักครู่ เพื่อป้องกันราหรือกลิ่น
- ปิดก๊อกน้ำ

### ข้อชี้แนะ:

ในช่วงสุดท้ายของการทำงานของโปรแกรม เวลาคงเหลือสามารถเป็นไปได้ตั้งแต่ 7 นาที หรือน้อยกว่าจนถึง 0 นาที เนื่องจากการคำนวณเวลาการทำงานที่มากเกินไปจริงในช่วงการตรวจสอบปริมาณผ้า

ในบางกรณี (กรณีที่ผ้าในถังซักอยู่ในลักษณะสมดุลตลอดเวลาขณะโปรแกรมทำงาน) เวลาที่ใช้ในการทำงานสามารถน้อยกว่าเวลาที่เครื่องคำนวณไว้หลังจากที่เครื่องตรวจสอบปริมาณผ้าที่บรรจุเสร็จสิ้น กรณีดังกล่าวถือเป็นเรื่องปกติของเครื่องซัก/อบผ้าและไม่เป็นสาเหตุให้ประสิทธิภาพการทำงานของเครื่องซัก/อบผ้าลดลงแต่อย่างใด

## 5.10 ขณะโปรแกรมการซักเสร็จสิ้น แต่มีน้ำค้างอยู่ในถัง

(กรณีที่ตัวเลือก “Rinse Hold □” ถูกใช้งาน)

- ดังจะหมุนตามปกติเพื่อป้องกันรอยยับ
- ไฟแอลอีดีที่ปุ่ม “Start/Pause” จะกระพริบ เพื่อบอกให้ทราบว่าต้องทำการระบายน้ำออก
- สัญลักษณ์ “ล็อกประตู” (—0) ยังแสดงที่จอแสดงผล เพื่อบอกให้ทราบว่าประตูเครื่องยังคงล็อกอยู่

 คุณจะต้องทำการระบายน้ำออก เพื่อเปิดประตูเครื่อง

ทำการระบายน้ำโดย :

1. สัมผัสสัญลักษณ์ >|| “เริ่ม/หยุด” เครื่องจะดำเนินการระบายน้ำออกจากถังซัก พร้อมกับบ่นหมัดที่ความเร็วรอบสูงสุดของโปรแกรมซักที่คุณเลือกไว้

อีกทางเลือกหนึ่ง, ก่อนสัมผัสสัญลักษณ์ “▷||” คุณยังสามารถกดปุ่ม “ปั่นหมาด” เพื่อเลือกความเร็วรอบและคุณสามารถเลือกตัวเลือก “ไม่ปั่นหมาด (---)” เพื่อให้เครื่องทำการกระบายน้ำเพียงอย่างเดียวก็ได้ จากนั้นสัมผัสสัญลักษณ์ “▷||” เพื่อให้เครื่องทำงานตามที่คุณเลือกไว้

- หลังจากโปรแกรมทำงานเสร็จสิ้น และสัญลักษณ์ลือคประตูดู (←0) ดับลง คุณจะ สามารถเปิดประตูเครื่องได้
- กดปุ่ม “On/Off” เพื่อปิดการทำงานของเครื่อง

**i** หลังจากเวลาประมาณ 18 ชั่วโมง หาก คุณไม่ได้กดปุ่มสัมผัส “Start/Pause” เครื่องจะดำเนินการระบายน้ำออกและปั่นหมาดโดยอัตโนมัติ (ยกเว้นโปรแกรม Wool)

## 5.11 โหมดลดการใช้พลังงานโดยอัตโนมัติ

โหมดนี้จะปิดการทำงานของเครื่องลงโดยอัตโนมัติ เพื่อลดการใช้พลังงานไฟฟ้าในกรณีต่อไปนี้ :

- เมื่อไม่ได้กดปุ่มใดๆ เป็นเวลา 5 นาที ก่อนกดปุ่ม “เริ่ม/หยุด”
  - กดปุ่ม “เปิด/ปิด” อีกครั้ง เพื่อเปิดเครื่อง
- หลังจากสิ้นสุดโปรแกรมการซัก 5 นาที
  - กดปุ่ม “เปิด/ปิด” อีกครั้ง เพื่อเปิดเครื่อง จอแสดงผลจะแสดงสถานะสิ้นสุดการทำงานของโปรแกรมสุดท้ายก่อนที่เครื่องจะเข้าสู่โหมดลดการใช้พลังงาน
  - สัมผัสปุ่มใดๆ จอแสดงผลจะแสดงการตั้งค่าของโปรแกรมและตัวเลือกสุดท้ายก่อนที่เครื่องจะเข้าสู่โหมดลดการใช้พลังงาน

## 6. การใช้งานประจำวัน - การอบผ้า (เพียงอย่างเดียว)

- กดปุ่ม “เปิด/ปิด” เพื่อเปิดเครื่องซัก/อบผ้า
  - i** ก๊อกน้ำจะต้องเปิด และท่อระบาย ต้องอยู่ที่ซึ่งค์หรือต่อเข้ากับท่อ ระบายน้ำทิ้ง
- บรรจุผ้าลงในถังที่ละชั้น และคลี่ผ้าให้กระจายตัวออกจากกันอย่าให้ผ้าพันกัน
- หมุนลูกบิดเลือกโปรแกรมไปยังโปรแกรมที่สามารถใช้งานร่วมกับตัวเลือกอบผ้าได้ (ศึกษารายละเอียดเพิ่มเติมที่ “ตารางโปรแกรม” ในหน้า 58) ให้สอดคล้องกับผ้าที่บรรจุ จากนั้นกดปุ่ม “ซัก/อบ โหมด” เพื่อเลือกให้เครื่องทำงานในโหมด “อบ เพียงอย่างเดียว (☺)”
- หากคุณต้องการเลือกอบผ้าโดยอัตโนมัติ ให้กดปุ่มเลือกตัวเลือก “ระดับความแห้ง (Dryness Level)” ซ้ำๆ จนกว่าระดับอบผ้าที่ต้องการปรากฏบนจอแสดงผล (ดูตาราง คำแนะนำในการใช้ตัวเลือก “ระดับความแห้ง” ในหน้า 63)
- หากคุณต้องการเลือกที่จะตั้งเวลาการอบผ้าเอง ให้กดปุ่มเลือกตัวเลือก “ตั้งเวลาอบ ☺ (Time Dry)” ซ้ำๆ เพื่อเลือกเวลาอบผ้าที่คุณต้องการ (ดูตารางในหน้า 64)
- กดปุ่ม “▷|| เริ่ม/หยุด (Start/Pause)” เพื่อเริ่มการทำงานของโปรแกรม เวลาการทำงานที่เหลือจะเปลี่ยนแปลงทุกๆ นาที
- หลังโปรแกรมการอบสิ้นสุดลง
  - สัญญาณเตือนจะดังขึ้น
  - จอแสดงผลจะแสดงข้อความ “E 64 (จบการทำงาน)” และ สัญลักษณ์ “☺ Anti-crease (ลดรอยยับ)” จะติดสว่าง
  - สัญลักษณ์ “←0” ยังคงแสดงอยู่ เพื่อให้ทราบว่าประตูเครื่องยังคงลือคอยู่
  - เครื่องจะเพิ่มรอบการทำงาน การลดรอยยับ (Anti-crease) เข้ามาประมาณ 10 นาที

หลังจากโปรแกรมการลดรอยยับ (Anti-crease) สิ้นสุดลง, สัญลักษณ์ “--0” ดับลง จอแสดงผลจะแสดงข้อความ “E 04 (จบการทำงาน)”

**i** หากคุณต้องการเปิดประตูเครื่องในขณะที่เครื่องทำงานอยู่ในช่วง “การลดรอยยับ (Anti-crease)” หรือต้องการยกเลิกช่วงการทำงานนี้ ให้กดปุ่ม Start/Pause (เริ่ม/หยุด)

8. กดปุ่ม “เปิด/ปิด (On/Off)” เพื่อปิดการทำงานของเครื่อง

9.  หลังเสร็จสิ้นรอบการอบ ผ้าอาจจะยังมีความร้อนอยู่ เพื่อความปลอดภัยของคุณ ให้เปิดประตูเครื่องทิ้งไว้สักครู่ เพื่อให้ผ้าคลายความร้อนก่อนที่จะนำผ้าออกมาจากเครื่อง

## 7. การใช้งานประจำวัน - การซักผ้าและอบผ้า (ซักและอบครบวงจร)

### 7.1 โปรแกรมซัก + ตัวเลือก “Dryness Level (ระดับการอบผ้า)”

1. บรรจุผ้าลงในถังที่สั้น เต็มผงซักฟอกและน้ำยาปรับผ้านุ่ม
2. หมุนลูกบิดเลือกโปรแกรมไปยังโปรแกรมที่สามารถใช้งานร่วมกับตัวเลือกอบผ้าได้ (ศึกษารายละเอียดเพิ่มเติมที่ “ตารางโปรแกรม” ในหน้า 58) ให้สอดคล้องกับผ้าที่บรรจุ จากนั้นกดปุ่ม “ซัก/อบ โหมด” เพื่อเลือกให้เครื่องทำงานในโหมด “ซักและอบ ครบวงจร (  )”

3. เลือกตัวเลือกเสริมที่ต้องการ หากเป็นไปได้ไม่ควรลดรอบปั่นหมาดต่ำกว่าที่โปรแกรมกำหนดไว้ เพื่อหลีกเลี่ยงการอบผ้าที่นานเกินไปและยังประหยัดพลังงานอีกด้วย

4. กดปุ่ม “ระดับความแห้ง (Dryness Level)” ซ้ำๆ เพื่อเลือกระดับความแห้งที่ต้องการ จอแสดงผลจะแสดงเวลาที่ทั้งหมดที่ใช้ในการซักและอบผ้า

**i** หากโปรแกรมที่เลือก ไม่สามารถใช้งานร่วมกับตัวเลือกอบผ้าได้ จอแสดงผลจะแสดงสัญลักษณ์ “---” พร้อมเสียงบี๊ป

5. กดปุ่ม “>I เริ่ม/หยุด (Start/Pause)” เพื่อเริ่มการทำงานของโปรแกรม

6. หลังสิ้นสุดการทำงานของโปรแกรม ให้กดปุ่ม “เปิด/ปิด” เพื่อปิดเครื่อง

 หลังเสร็จสิ้นรอบการอบ ผ้าอาจจะยังมีความร้อนอยู่ เพื่อความปลอดภัยของคุณ ให้เปิดประตูเครื่องทิ้งไว้สักครู่ เพื่อให้ผ้าคลายความร้อนก่อนที่จะนำผ้าออกมาจากเครื่อง

#### **i** ข้อควรทราบ

- หากคุณต้องการเปิดประตูเครื่องในขณะที่เครื่องทำงานอยู่ในช่วง “การลดรอยยับ (Anti-crease)” หรือต้องการยกเลิกช่วงการทำงานนี้ ให้กดปุ่ม Start/Pause (เริ่ม/หยุด)
- บางโปรแกรมไม่สามารถเลือกระดับการอบผ้าบางตัวเลือกได้
- หากเลือกตัวเลือก “Iron Dry ” (อบผ้าเพื่อรีด) เวลาของการทำงานของโปรแกรมจะถูกปรับอีกครั้งหลังจากเริ่มการทำงานของโปรแกรมผ่านไป 15 นาที ซึ่งจะขึ้นอยู่กับชนิดของผ้าและปริมาณของผ้าที่บรรจุ จอแสดงผลจะแสดงเวลาที่ถูกปรับเปลี่ยนอีกครั้ง



- หากเลือกตัวเลือก “Cupboard Dry 

## 7.2 โปรแกรมซักรับ + ตัวเลือก “Time Dry (ตั้งเวลาอบผ้า) 1. บรรจุผ้าลงในถังที่ละชั้น เดิมผงซักรับและน้ำยาปรับผ้านุ่ม 2. หมุนลูกบิดเลือกโปรแกรมไปยังโปรแกรมที่สามารถใช้งานร่วมกับตัวเลือกอบผ้าได้ (ศึกษารายละเอียดเพิ่มเติมที่ “ตารางโปรแกรม” ในหน้า 58) ให้สอดคล้องกับผ้าที่บรรจุ จากนั้นกดปุ่ม “ซักรับ/อบไหมด” เพื่อเลือกให้เครื่องทำงานในโหมด “ซักรับและอบ ครบวงจร ( / )” 3. เลือกตัวเลือกเสริมที่ต้องการ หากเป็นไปได้ ไม่ควรลดรอบปั่นหมาดต่ำกว่าที่โปรแกรมกำหนดไว้ เพื่อหลีกเลี่ยงการอบผ้าที่นานเกินไปและยังประหยัดพลังงานอีกด้วย 4. กดปุ่ม “ตั้งเวลาอบผ้า (Time Dry)” ซ้ำๆ เพื่อเลือกเวลาอบที่ต้องการ จอแสดงผลจะแสดงเวลาทั้งหมดที่ใช้ในการซักรับและอบผ้า - หากโปรแกรมที่เลือก ไม่สามารถใช้งานร่วมกับตัวเลือกอบผ้าได้ จอแสดงผลจะแสดงสัญลักษณ์ “---” พร้อมเสียงบี๊ 5. กดปุ่ม “>| เริ่ม/หยุด (Start/Pause)” เพื่อเริ่มการทำงานของโปรแกรม

6. หลังสิ้นสุดการทำงานของโปรแกรม ให้กดปุ่ม “เปิด/ปิด” เพื่อปิดเครื่องแล้วนำผ้าออก



หลังเสร็จสิ้นรอบการอบ ผ้าอาจจะยังมีความร้อนอยู่ เพื่อความปลอดภัยของคุณ ให้เปิดประตูเครื่องทิ้งไว้สักครู่ เพื่อให้ผ้าคลายความร้อนก่อนที่จะนำผ้าออกมาจากเครื่อง



### ข้อควรทราบ

- หากคุณต้องการเปิดประตูเครื่องในขณะที่เครื่องกำลังทำงานอยู่ในช่วง “การลดรอยยับ (Anti-crease)” หรือต้องการยกเลิกช่วงการทำงานนี้ ให้กดปุ่ม Start/Pause (เริ่ม/หยุด)
- หากคุณตั้งเวลาอบผ้าเพียง 10 นาที เครื่องจะทำงานแค่ในช่วง “ลดความร้อน (  ) (cooling)”

## 8. คำแนะนำในการซักผ้า

### 8.1 การแยกประเภทผ้าที่จะซัก

ปฏิบัติตามสัญลักษณ์การซัก บนฉลากผ้าแต่ละชิ้น และคำแนะนำการซักจากผู้ผลิต แยกชนิดของผ้า ดังนี้: ผ้าขาว, ผ้าสี, ผ้าใยสังเคราะห์, ผ้าเนื้อบาง, ผ้าขนสัตว์ เป็นต้น

### 8.2 อุณหภูมิ

|                         |  |
|-------------------------|--|
| 90°C                    | สำหรับผ้าฝ้ายและผ้าลินินขาวที่สกปรกปานกลาง (เช่น ผ้าชุดร่อนหน้าผ้าขนหนู ผ้าปูโต๊ะ ผ้าปูที่นอน...)  |
| 60°C<br>50°C            | สำหรับผ้าสีจำพวกผ้าลินิน ผ้าฝ้าย หรือผ้าใยสังเคราะห์ ที่สกปรกปานกลาง (เช่น เสื้อเชิ้ต ชุดราตรี ชุดนอน...) และผ้าฝ้ายขาวที่สกปรกเล็กน้อย (เช่น ชุดชั้นใน) |
| 40°C<br>30°C<br>น้ำเย็น | สำหรับผ้าเนื้อบาง (เช่น ตาข่าย) ผ้าละเอียดประเภท รวมทั้งผ้าใยสังเคราะห์ หรือผ้าขนสัตว์ที่มีป้ายระบุ ขนสัตว์ใหม่แท้ ซักเครื่องได้และไม่หด                 |

### 8.3 ก่อนบรรจุผ้าในถังซัก

- ตรวจสอบให้แน่ใจว่า ไม่มีโลหะใดๆ ติดค้างอยู่ในเสื้อผ้า (เช่น กิ๊บติดผม, เข็มกลัดซ่อนปลาย, เข็มหมุด)



- กั๊ตกระดุมปลอกหมอน, รูดซิป, ดัดตะขอ, รัศเข็มขัด หรือแถบผ้าที่มีความยาว

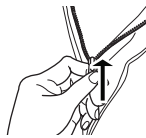

- การซักชุดชั้นใน, ถูกรองและผ้าเนื้อบาง ให้ใส่ในถุงซัก ซึ่งสามารถหาซื้อได้ตามร้านค้าหรือห้างสรรพสินค้าชั้นนำทั่วไป

- แยกผ้าที่ติดขุยง่ายออกจากผ้าที่มีขุย อย่าซักพร้อมกัน



- ห้ามซักผ้าขาวรวมกับผ้าสี เนื่องจากผ้าขาวอาจสูญเสีย "ความขาว" จากการซัก
- ผ้าสีตัวใหม่อาจสีตกในการซักครั้งแรก ดังนั้นให้แยกซักต่างหาก
- ขจัดคราบสกปรกฝังแน่นก่อนการซัก
- ถูบริเวณที่สกปรกด้วยผงซักฟอกหรือใช้ผงขจัดคราบเฉพาะ สำหรับผ้ามันให้ระวังเป็นพิเศษ, ถอดตะขอออกหรือมัดใส่ในถุงหรือตาข่าย

### 8.4 ปริมาณผ้าที่บรรจุสูงสุด

ปริมาณบรรจุที่แนะนำถูกแสดงไว้ในตารางโปรแกรม หน้า 58 หรือ ใช้หลักเกณฑ์ทั่วไปดังนี้:

|                               |                              |
|-------------------------------|------------------------------|
| ผ้าฝ้าย, ผ้าลินิน:            | เต็มถังแต่ไม่ควรแน่นจนเกินไป |
| ผ้าใยสังเคราะห์:              | ไม่เกินครึ่งถัง              |
| ผ้าเนื้อบางบาง และผ้าขนสัตว์: | ไม่เกินหนึ่งในสามของถัง      |

ด้วยปริมาณบรรจุสูงสุดจะทำให้ใช้น้ำและพลังงานได้อย่างเต็มประสิทธิภาพ สำหรับผ้าที่สกปรกมากให้ลดปริมาณลง

### 8.5 การขจัดคราบ

รอยเปื้อนฝังแน่นอาจไม่สามารถขจัดออกได้ด้วยน้ำ และผงซักฟอกเพียงอย่างเดียว ดังนั้นจึงแนะนำให้กำจัดรอยเปื้อนก่อนการซัก

**เลือด:** รอยเปื้อนใหม่ๆ ให้ล้างด้วยน้ำเย็น สำหรับคราบเลือดที่แห้งแล้ว ให้แช่ในน้ำผสมผงซักฟอกชนิดพิเศษ ค้างคืนไว้แล้วขจัดด้วยสบู่และน้ำ

**สีน้ำมัน:** ทารอยเปื้อนด้วยน้ำยาขจัดคราบที่มีส่วนผสมของเบนซิน วางผ้าลงบนผ้านุ่มๆ แล้วซับรอยเปื้อนเบาๆ หลายๆ ครั้ง

**รอยน้ำมันที่แห้งแล้ว:** ทารอยเปื้อนด้วยน้ำมันสน วางผ้าลงบนพื้นผ้านุ่มแล้วซับรอยเปื้อนด้วยผ้าฝ้าย โดยใช้ปลายนิ้วมือ

**สนิมเหล็ก:** ใช้กรวดออกซาลิกละลายในน้ำร้อนหรือใช้ผลิตภัณฑ์กำจัดคราบสนิมเหล็กที่ใช้กับน้ำเย็น ระวังรอยสนิมที่ติดแน่นมานาน เพราะโครงสร้างเซลลูโลสถูกทำลายไปแล้วและผ้าอาจเป็นรูได้

**คราบเชื้อรา:** ใช้น้ำยาฟอกขาวแล้วล้างออกให้หมด (ใช้กับผ้าขาวและผ้าที่สีไม่ตก เท่านั้น)

**หยิก:** ถูด้วยสบู่เล็กน้อย และใช้น้ำยาฟอกขาว (ใช้กับผ้าขาวและผ้าที่สีไม่ตกเท่านั้น)

**ปากกาถูกลิ่นและขาว:** ทาด้วยอะซิโตน (\*) วางผ้าลงบนผ้านุ่มๆ แล้วขั้บรอยเปื้อน

**ลิปสติก:** ทาด้วยอะซิโตน (\*) แล้วถูรอยเปื้อนด้วยเหล้า แล้วขั้บรอยเปื้อนตกค้างบนผ้าขาวด้วยน้ำยาฟอกขาว

**ไวน์แดง:** แช่ในน้ำผสมผงซักฟอก ล้างด้วยน้ำเปล่า และทาด้วยกรดอะซิติก หรือกรดซิตริก แล้วล้างออกด้วยน้ำ ขั้บรอยเปื้อนที่ยังคงตกค้างด้วยน้ำยาฟอกขาว

**หมึก:** ขึ้นอยู่กับประเภทของหมึก ให้ชุบหมึกผ้าด้วยอะซิโตน (\*) แล้วตามด้วยกรดอะซิติก ขั้บคราบตกค้างบนผ้าขาว โดยใช้ น้ำยาฟอกขาวจากนั้นล้างน้ำออกให้ทั่ว

**คราบเปื้อนน้ำมันดิน:** ขั้นแรกให้ทาด้วยน้ำยาขจัดคราบเหล้าหรือเบนซินแล้วถูด้วยน้ำผสมผงซักฟอก (\*) อย่าใช้อะซิโตนกับผ้าไหมเทียม

## 8.6 ชนิดของผงซักฟอกและปริมาณการใช้งาน

เครื่องซัก/อบผ้าเครื่องนี้สามารถใช้งานร่วมกับผงซักฟอกชนิดฟองน้อยเท่านั้น เพื่อป้องกันปัญหาฟองล้นอันเป็นสาเหตุที่ทำให้ผลการซักไม่เป็นที่น่าพอใจและอาจทำให้เครื่องเสียหายได้

ผงซักฟอกชนิดฟองน้อยถูกออกแบบมาเพื่อใช้สำหรับเครื่องซักผ้าหน้าโดยเฉพา ซึ่งที่ฉลากบรรจุภัณฑ์จะระบุข้อความไว้ว่า “สำหรับเครื่องผ้าหน้า” หรือ “ผงซักฟอกประสิทธิภาพสูง” หรือ “ผงซักฟอกสูตรเข้มข้นสำหรับซักด้วยเครื่อง” เป็นต้น

อย่าใช้ผงซักฟอกผิดประเภท เช่นผงซักฟอกสำหรับเครื่องฟาดบนหรือผงซักฟอกสำหรับซักด้วยมือหรือผงซักฟอกประเภทที่ทำจากสบู่กับเครื่องซัก/อบผ้าหน้าเครื่องนี้ เพราะจะทำให้เกิดฟองมากเกินไป อันเป็นสาเหตุทำให้ระยะเวลาการซักของเครื่องนานมากกว่าเดิม, การปั่นผ้าไม่มีประสิทธิภาพ, การล้างผ้าไม่มีประสิทธิภาพและมอเตอร์ทำงานหนัก

## ปริมาณผงซักฟอกที่ใช้

ผลการซักที่ดี ขึ้นอยู่กับทางเลือกผงซักฟอกและใช้ในปริมาณที่เหมาะสม เพื่อหลีกเลี่ยงความสิ้นเปลืองและช่วยปกป้องสิ่งแวดล้อม

แม้ว่าผงซักฟอกจะย่อยสลายทางชีวภาพ แต่ถ้ามีปริมาณมาก ก็สามารถส่งผลกระทบต่อสิ่งแวดล้อมได้

ชนิดและปริมาณของผงซักฟอกที่จะใช้ขึ้นอยู่กับ :

- ชนิดของผ้า (เช่น ผ้าเนื้อบาง, ผ้าขนสัตว์, ผ้าฝ้าย)
- สีของผ้า
- ปริมาณผ้าที่บรรจุ
- ระดับความสกปรก
- อุณหภูมิที่ใช้ในการซัก
- ความกระด้างของน้ำ

ความกระด้างของน้ำแบ่งเป็น “ระดับ” ของความกระด้างซึ่งข้อมูลความกระด้างของน้ำในพื้นที่ สามารถสอบถามได้จากหน่วยงานที่จ่ายน้ำให้หรือหน่วยงานราชการในพื้นที่

คุณอาจต้องใช้ปริมาณของผงซักฟอกตามที่คุณผลิตได้แนะนำไว้ที่บรรจุภัณฑ์ก่อน จากนั้นสังเกตผลการซักที่ได้เป็นที่น่าสนใจหรือไม่ หากผลการซักยังไม่เป็นที่น่าพอใจหรือพบปัญหาเรื่องฟองในระหว่างซัก ให้เปรียบเทียบผลการซักกับรายการด้านล่างนี้ แล้วทำการปรับเปลี่ยนชนิด หรือปริมาณของผงซักฟอกให้เหมาะสมในการซักครั้งต่อไป

**ผงซักฟอกไม่เพียงพอ อาจเป็นสาเหตุ:**

- ผ้าเป็นสีเทา
- ผ้ามีคราบไขมัน, คราบโคล

**ผงซักฟอกมากเกินไปจะทำให้เกิด:**

- ฟองล้น
- ประสิทธิภาพในการซักไม่ดี
- ล้างน้ำไม่พอ

**ลดปริมาณผงซักฟอกที่ใช้ลง ถ้า:**

- ซักผ้าจำนวนน้อยๆ
- ผ้าสกปรกน้อย
- เกิดฟองมากเกินไป

## 9. คำแนะนำในการอบผ้า

### 9.1 การเตรียมพร้อมสำหรับรอบการอบผ้า

เครื่องอบผ้าเครื่องนี้ถูกออกแบบให้ทำงานภายใต้กฎของการควมแน่น ดังนั้นต้องเปิดก๊อกน้ำและวางท่อระบายน้ำไว้ในส่วนที่สามารถระบายน้ำได้ตลอดระยะเวลาที่โปรแกรมทำงาน

#### ข้อควรทราบ

ก่อนเริ่มการทำงานของตัวเลือกอบผ้า ให้ลดปริมาณของผ้าที่เสร็จจากรอบการซักผ้าลงตามปริมาณที่แนะนำสำหรับรอบการอบผ้า เพื่อให้ได้ผลลัพธ์ในการอบที่ดี





### 9.2 ผ้าที่ไม่เหมาะสมสำหรับอบผ้า

- วัสดุจำพวกผ้าเนื้อบาง เช่น ผ้ามันใยสังเคราะห์, ผ้าขนสัตว์และผ้าไหม, เสื้อผ้าที่มีโลหะแทรกอยู่, ถุงนอนในลอน, ผ้าผืนใหญ่เช่นเสื่อโค้ด, ผ้าคลุมเตียง, ผ้านวมคลุมเตียง, ถุงนอนและผ้าห่มนวม ผ้าเหล่านี้ไม่สามารถนำมาอบแห้งได้
- หลีกเลี่ยงการอบผ้าสีเข้มพร้อมกับผ้าสีอ่อนที่มีขุย เช่น ผ้าเช็ดตัว ผ้าเหล่านี้จะกระจายขุยผ้าไปติดกับผ้าสีเข้ม
- นำผ้าออกจากเครื่องทันทีหลังจากเสร็จสิ้นการอบผ้า
- เพื่อหลีกเลี่ยงไฟฟ้าสถิตสะสมประจุหลังจากเสร็จสิ้นการอบผ้า ให้ใช้น้ำยาปรับผ้านุ่มเฉพาะในขั้นตอนการซักหรือใช้น้ำยาปรับสภาพผ้าที่ถูกผลิตมาสำหรับเครื่องอบผ้า
- ห้ามอบผ้าที่บูด้วยโคมไฟหรือวัสดุที่คล้ายกัน เพราะอาจเป็นสาเหตุให้เกิดเพลิงไหม้ได้
- ห้ามอบผ้าที่เป็นผลิตภัณฑ์จัดแต่งผม, น้ำยาล้างเล็บหรือน้ำยาเคมีที่คล้ายกัน เพราะอาจเกิดไอรakeที่เป็นอันตรายได้

ผงซักฟอกและน้ำยาอื่น ๆ ควรเติมในช่องเติมสารซักฟอกให้ถูกต้องก่อนเริ่มการทำงานของเครื่อง หากใช้น้ำยาซักผ้า ต้องไม่เลือกตัวเลือกเสริม “Prewash”  (เพิ่มรอบซัก) ร่วมกับโปรแกรม

### 9.3 จลาคำแนะนำในงานอบผ้า

ในการอบผ้าให้ปฏิบัติตามคำแนะนำของผู้ผลิตที่ได้ระบุไว้ :

-  = อาจอบแห้งด้วยเครื่องอบผ้าแบบเป่าลม
-  = อบผ้าที่อุณหภูมิสูงได้
-  = อบผ้าเฉพาะที่อุณหภูมิต่ำ
-  = ห้ามอบผ้า

### 9.4 ระยะเวลาในการอบผ้า

ระยะเวลาการอบผ้าขึ้นอยู่กับ :

- ความเร็วที่ใช้ในการปั่นหมาด
- ระดับความแห้งที่เลือก (Extra dry, Cupboard dry, Iron dry);
- ชนิดของผ้า
- น้ำหนักผ้าที่บรรจุ

เวลาเฉลี่ยที่ใช้ในการอบผ้าของตัวเลือก “ตั้งเวลาอบ  (Time Dry)” ถูกแสดงไว้ในหน้า 64, ประสบการณ์จะช่วยให้คุณสามารถเลือกระยะเวลาที่ใช้ในการอบผ้าแต่ละชนิดได้

### 9.5 การอบผ้าเพิ่มเติม



























หากผ้าที่อบไม่แห้งสนิทหลังจบรอบการทำงานของโปรแกรม ให้อบอีกครั้งด้วยระยะเวลาสั้น ๆ

#### ข้อควรระวัง

ห้ามอบผ้านานเกินไป เพราะจะทำให้ผ้าหดยับและเสียรูปทรงได้

## 10. สัญลักษณ์สากล สำหรับงานซัก

**i** สัญลักษณ์เหล่านี้มีแสดงไว้ที่ฉลากผ้า เพื่อช่วยในการพิจารณาวิธีการดูแลผ้าที่ดีที่สุด

|   |   |  |   |   |   |   |
|---|---|--|---|---|---|---|
| ซักผ้าโดยทั่วไป<br><br><br>ซักผ้าเนื้อบาง<br> | <br>อุณหภูมิ<br>ซักได้ สูงสุด<br>95 °C | <br>อุณหภูมิ<br>ซักได้ สูงสุด<br>60 °C  | <br>อุณหภูมิ<br>ซักได้ สูงสุด<br>40 °C                             | <br>อุณหภูมิ<br>ซักได้ สูงสุด<br>30 °C | <br>ซักด้วยมือ   | <br>ห้ามซัก                    |
| <br>สารฟอกขาว  | <br>สารฟอกขาวในน้ำเย็น (อุณหภูมิห้อง)  |  |   | <br>ห้ามใช้สารฟอกขาว                   |   |   |
| <br>การรีดผ้า  | <br>รีดร้อน สูงสุด<br>200 °C           | <br>รีดอุ่น สูงสุด<br>150 °C  | <br>รีดค่อนข้างอุ่น สูงสุด<br>110 °C                               | <br>ห้ามรีด                            |   |   |
| <br>การซักแห้ง   | <br>ซักแห้งได้กับสาร<br>ละลายทุกชนิด   | <br>ซักแห้งด้วยเพอร์คลอ-<br>อิติลีน น้ำมันเบนซิน<br>แอลกอฮอล์บริสุทธิ์<br>R 111 & R 113 | <br>ซักแห้งด้วย<br>น้ำมันเบนซิน<br>แอลกอฮอล์บริสุทธิ์<br>และ R 113 | <br>ห้ามซักแห้ง                        |   |   |
| <br>การทำให้แห้ง   | <br>ผึ่งราว                            | <br>แขวนบนราว   | <br>แขวนบน<br>ไม้แขวนผ้า   | <br>อุณหภูมิ สูง                       | <br>อุณหภูมิ ต่ำ | <br>ห้ามอบด้วย<br>เครื่องอบผ้า |

## 11. การดูแลรักษาและทำความสะอาด



**คำเตือน !** ต้องถอดปลั๊กไฟออกทุกครั้ง ก่อนทำความสะอาดหรือดูแลรักษา

### 11.1 การทำความสะอาดภายนอก

ทำความสะอาดเครื่องด้วยสบู่น้ำอุ่นเท่านั้น เช็ดพื้นผิวทั้งหมดให้แห้ง



**ข้อควรระวัง !** ห้ามใช้แอลกอฮอล์ สารละลายหรือสารเคมี ทำความสะอาดเครื่อง

### 11.2 การขจัดตะกอน

น้ำที่เราใช้อยู่ในปกติจะมีหินปูนผสมอยู่ ดังนั้นจึงควรใช้สารทำให้น้ำอ่อนในเครื่องซัก/อบผ้าเป็นครั้งคราว

โดยแยกทำต่างหากจากการซักผ้าและปฏิบัติ ตามคำแนะนำของผู้ผลิตสารทำให้น้ำอ่อน วิธีนี้จะช่วยป้องกันการเกิดคราบหินปูนตกค้างในเครื่อง

### 11.3 หลังการซักแต่ละรอบ

เปิดประตูเครื่องทิ้งไว้ชั่วคราว ทั้งนี้เพื่อช่วยป้องกันไม่ให้เกิดเชื้อราและกลิ่นอับเหม็น ภายในตัวเครื่อง การเปิดประตูทิ้งไว้หลังจากซักเสร็จ จะช่วยถนอมรักษาอย่างขอบประตูด้วย

### 11.4 รอบการซักเพื่อดูแลรักษาและทำความสะอาดถังซัก

การซักผ้าที่ระดับอุณหภูมิต่ำ อาจทำให้เกิดสารตกค้างภายในถังซัก

ขอแนะนำให้ทำการซัก เพื่อบำรุงรักษาเครื่อง เป็นประจำเพื่อล้างถังซัก

การซักเพื่อบำรุงรักษาเครื่อง:

- ไม่ควรบรรจุผ้าในถังซัก
- เลือกโปรแกรมซักผ้าด้วยอุณหภูมิร้อนที่สุด
- กดปุ่ม Start/Pause เพื่อเริ่มโปรแกรม

### 11.5 การทำความสะอาดถาดจ่ายสารซักฟอกและน้ำยาปรับผ้านุ่ม

ควรล้างทำความสะอาดถาดจ่ายเติมสารซักฟอก และสารใส่เพิ่มเติมต่างๆ เป็นประจำ

ถอดถาดจ่ายเติมสารซักฟอกออก ด้วยการกดตัวยึดลงแล้วดึงออก

เปิดก๊อกน้ำล้างทำความสะอาดคราบตกค้าง ของสารซักฟอกออกให้หมด

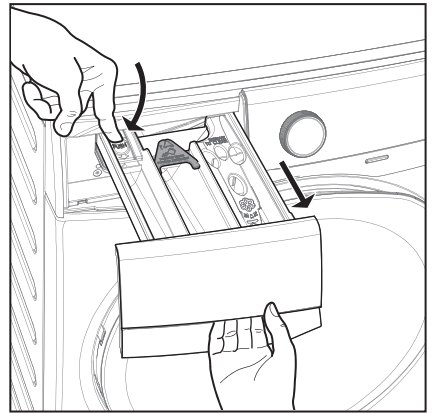

เพื่อให้ทำความสะอาดได้ดียิ่งขึ้น ควรถอดส่วนบนของถาดจ่ายน้ำยาอื่นๆ ออก

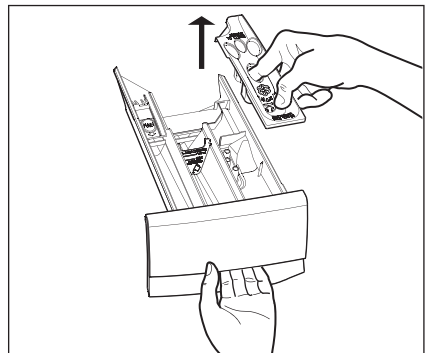

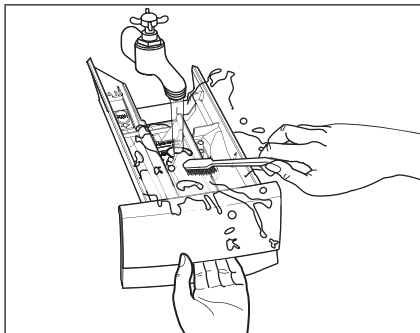

## 11.6 การทำความสะอาดช่องเก็บ ถาดจ่ายสารซักฟอก

หลังจากนำถาดจ่ายออก ให้ใช้แปรงเล็กๆ เพื่อทำความสะอาดช่องด้านใน โดยให้แน่ใจว่าผงซักฟอกทั้งหมดไม่เหลือเป็นคราบตกค้างที่ด้านบนและที่ด้านล่างของช่อง

ติดตั้งถาดกลับเข้าที่ จากนั้นเปิดใช้งานโปรแกรมล้างผ้าโดยไม่ต้องบรรจุผ้าในถังซัก

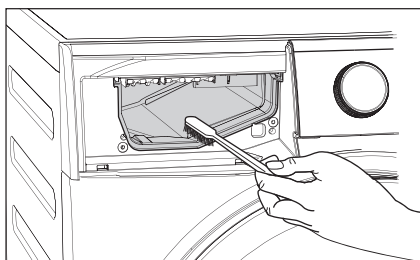

## 11.7 การทำความสะอาดบ้ มระบายน้ำ

**i** ตรวจสอบบ้มระบายน้ำเป็นประจำและดูแลให้สะอาดอยู่เสมอ

ทำความสะอาดบ้มระบายน้ำหาก:

- เครื่องจะไม่ระบายน้ำออก
- ถังซักไม่สามารถหมุนได้
- เครื่องอาจเกิดเสียงผิดปกติเนื่องจากบ้มระบายน้ำอุดตัน
- จอแสดงผลจะแจ้งรหัสเตือน เนื่องจากมีปัญหากับระบบระบายน้ำ

**!** คำเตือน !

1. ถอดปลั๊กไฟเครื่องซัก/อบผ้า ออกจากเต้าจ่ายไฟฟ้าทุกครั้ง
2. ย่อน้ำที่กรองออกขณะเครื่องทำงาน อย่าทำความสะอาดบ้มระบายหากน้ำในเครื่องร้อนอยู่ น้ำจะต้องเย็นก่อนทำความสะอาดบ้มระบายน้ำ

การทำความสะอาดบ้มระบายน้ำ:

1. เปิดฝาครอบบ้มระบายน้ำ

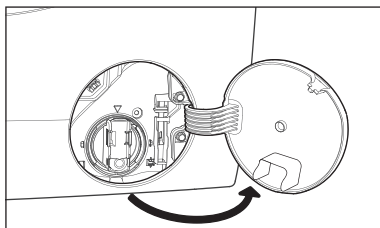
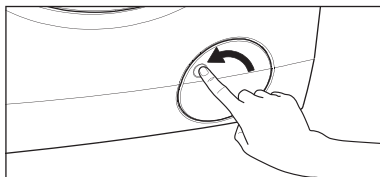

2. วางภาชนะรองน้ำที่เหมาะสมไว้ด้านล่างช่องระบายน้ำ, กดครีบล็อคสองตัวเข้าหากัน จากนั้นดึงช่องระบายน้ำออกมาทางด้านหน้า เพื่อปล่อยให้ น้ำระบายออกมา

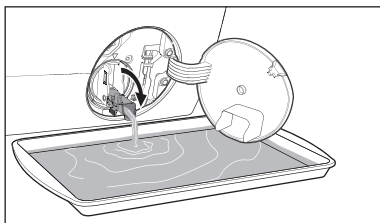
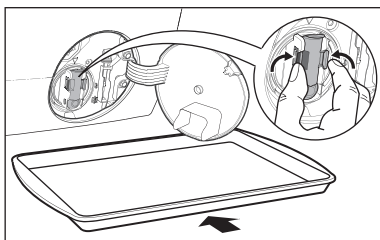

3. หลังจากน้ำเต็มภาชนะรองน้ำ ให้ดันช่องระบายน้ำกลับเข้าที่และเทน้ำออกจากภาชนะรองน้ำ แล้วทำซ้ำข้อที่ 2, 3 จนกระทั่งไม่มีน้ำไหลออกมาจากบ้มีระบายน้ำ

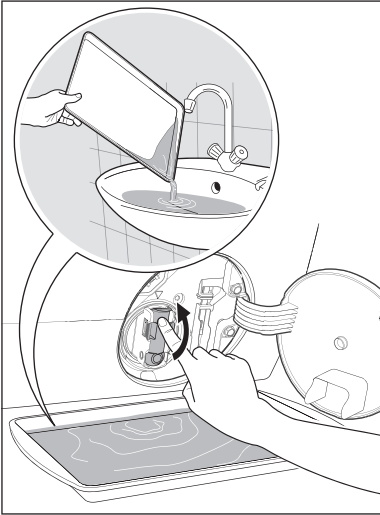

4. ดันช่องระบายน้ำกลับเข้าที่ แล้วหมุนตัวกรองทวนเข็มนาฬิกาเพื่อนำออก

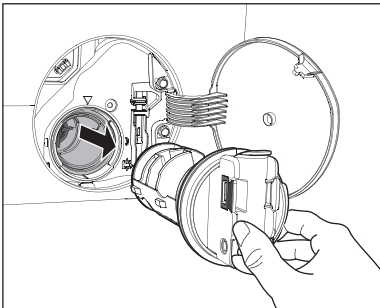
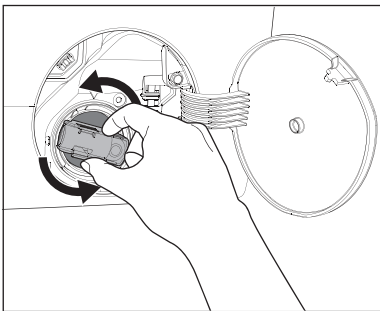

5. นำเศษใยผ้าหรือสิ่งแปลกปลอมออกจากบ้มี (ถ้ามี)

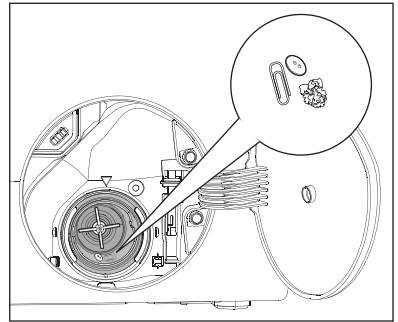

6. ตรวจสอบว่าใบพัดของบ้มีหมุนได้หรือไม่ หากไม่หมุนให้ติดต่อศูนย์บริการ

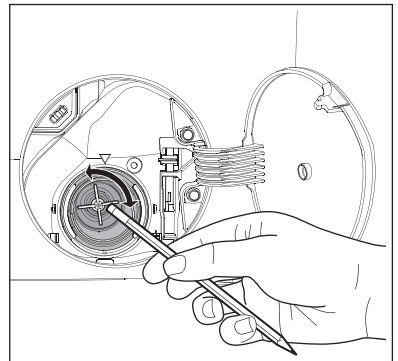

7. ทำความสะอาดตัวกรองใต้ก๊อกน้ำ

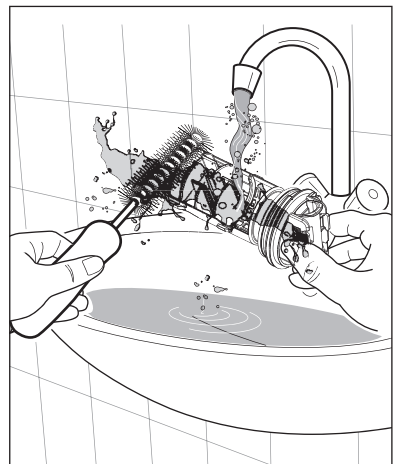



8. ใส่ตัวกรองกลับเข้าที่ หมุนให้แน่นเพื่อป้องกันน้ำรั่วไหล

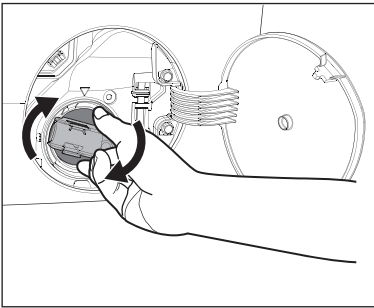
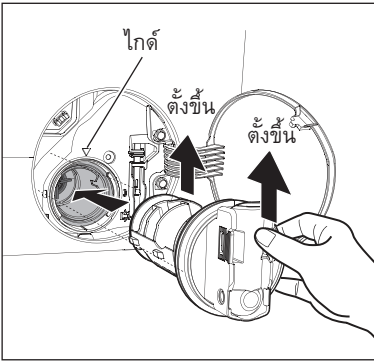

9. ปิดฝา

### 11.8 การทำความสะอาดตัวกรองท่อน้ำเข้า

หากน้ำกระด้างมากหรือมีคราบหินปูน ตัวกรองที่ท่อน้ำเข้าอาจอุดตันได้, แนะนำให้ทำความสะอาดเป็นระยะๆ

การทำความสะอาดตัวกรองท่อน้ำเข้า:

1. ปิดก๊อกน้ำ
2. หมุนท่อน้ำเข้าออกจากก๊อกน้ำ

3. ทำความสะอาดตัวกรองในท่อน้ำเข้า ด้วยแปรงแข็ง

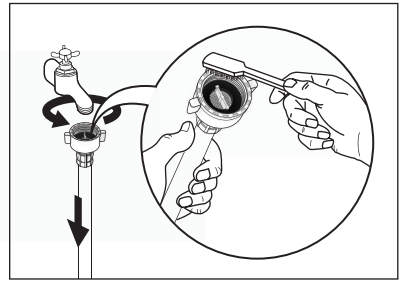

4. หมุนท่อน้ำเข้าด้านหลังเครื่องออก  
5. ทำความสะอาดตัวกรองที่วาล์วโดยใช้แปรงแข็งหรือผ้าขนหนู

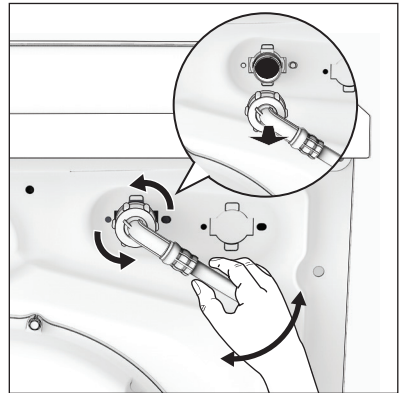

6. ติดตั้งท่อน้ำเข้ากลับเข้าที่ หมุนให้แน่นเพื่อป้องกันน้ำรั่วไหล

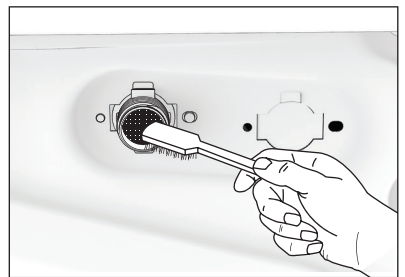

7. เปิดก๊อกน้ำ

### 11.9 อันตรายจากการเยือกแข็ง

ถ้าเครื่องตั้งอยู่ในสภาวะที่อุณหภูมิแวดล้อมต่ำกว่า 0 °C ให้ปฏิบัติตามขั้นตอนต่อไปนี้ เพื่อระบายน้ำออกจากท่อน้ำเข้าและบ้มีระบายน้ำ

#### การระบายน้ำในกรณีฉุกเฉิน

1. ถอดปลั๊กไฟเครื่องซัก/อบผ้าออกจากเต้าจ่ายไฟฟ้าและปิดก๊อกน้ำ
2. ถอดสายน้ำเข้าออกจากก๊อกน้ำ
3. ปลดท่อระบายน้ำออกจากฐานรองด้านหลัง และปลดปลายท่อน้ำทิ้งออกจากซิงค์หรือหัวก๊อก

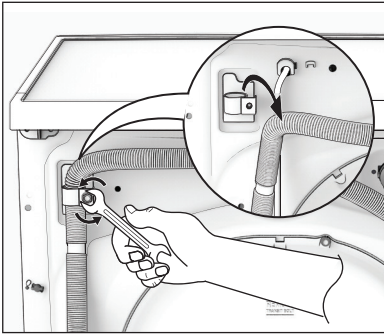

4. วางปลายท่อน้ำทิ้งและท่อน้ำเข้าไว้บนภาชนะรองน้ำแล้วปล่อยให้ระบายน้ำออก

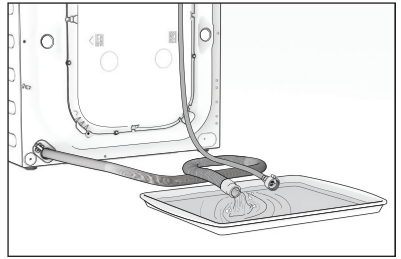

5. เมื่อไม่มีน้ำไหลออกมาแล้ว เก็บท่อระบายน้ำและท่อน้ำเข้าเข้าที่เดิม

#### **i** ข้อแนะนำ

เมื่อต้องการจะใช้งานเครื่องอีกครั้ง ควรตรวจสอบให้แน่ใจว่าอุณหภูมิห้องสูงกว่า 0 องศาเซลเซียส

## 12. การแก้ไขปัญหา

### 12.1 ปัญหาที่อาจเกิดขึ้น

ปัญหาบางอย่างเกิดจากผู้ใช้งานการดูแลและบำรุงรักษาเครื่อง ซึ่งแก้ไขได้ง่ายๆ โดยไม่ต้องโทรเรียกช่าง, ก่อนติดต่อศูนย์บริการใกล้บ้าน โปรดตรวจสอบเครื่องตามรายการดังตาราง

เมื่อขจัดปัญหาได้แล้วให้กดปุ่ม เริ่ม/หยุด เพื่อเริ่มโปรแกรมใหม่

หากตรวจสอบทุกอย่างแล้วยังไม่สามารถแก้ไขปัญหาได้ โปรดติดต่อศูนย์บริการใกล้บ้าน



**ข้อควรระวัง:** ปิดเครื่องทุกครั้งก่อนทำการตรวจสอบ

รหัสข้อผิดพลาด :

|       |   |
|-------|---|
| E 10  | เครื่องไม่เติมน้ำหรือเติมน้ำแล้วไม่ให้น้ำในถังซัก   |
| E 20  | เครื่องไม่ทำการระบายน้ำ   |
| E 40  | ประตูเครื่องเปิดอยู่หรือปิดไม่สนิท โปรดตรวจสอบประตูเครื่อง !  |
| E H0  | แรงดันไฟฟ้าจากแหล่งจ่ายไฟฟ้าไม่เสถียร ให้รอจนกระทั่งแรงดันไฟฟ้ากลับมาปกติ                             |
| E 9 1 | ไม่มีการเชื่อมต่อสัญญาณทางไฟฟ้าระหว่างอุปกรณ์อิเล็กทรอนิกส์ภายในเครื่อง, ให้ปิดและเปิดเครื่องอีกครั้ง |
| E R0  | ไม่พบข้อมูลการลงทะเบียนในเครื่องหรือเซิร์ฟเวอร์   |

| ความผิดปกติที่เกิด                         | สาเหตุที่เป็นไปได้   | แนวทางแก้ไข   |
|--|--|---|
| เครื่องไม่ทำงาน:                           | ยังไม่ได้ปิดประตูเครื่อง (รหัสข้อผิดพลาด: E 40)  | ปิดประตูให้สนิท   |
|  | ยังไม่ได้เสียบปลั๊กไฟหรือเสียบปลั๊กไม่สนิท   | เสียบปลั๊กไฟหรือเสียบปลั๊กให้แน่น   |
|  | ไม่มีกระแสไฟที่เต้าเสียบ   | โปรดตรวจสอบการติดตั้งระบบไฟในบ้าน   |
|  | ยังไม่กดปุ่ม “เริ่ม/หยุด”  | กดปุ่ม “เริ่ม/หยุด”   |
|  | โปรแกรม Delay Start ทำงานอยู่  | หากต้องการดำเนินการซักทันที ให้ทำการยกเลิกโปรแกรม Delay Start                                     |
| น้ำไม่เข้าเครื่อง:                         | แรงดันไฟฟ้าผิดปกติ (ถ้ารหัส E40 ปรากฏขึ้นที่หน้าจอ)  | กรุณารอจนกระทั่งแรงดันไฟฟ้าปกติ เครื่องจะเริ่มทำงานอัตโนมัติ                                      |
|  | ก๊อกน้ำปิดอยู่ (รหัสข้อผิดพลาด: E 10)  | เปิดก๊อกน้ำ   |
|  | ท่อน้ำเข้าตันหรือหักงอ (รหัสข้อผิดพลาด: E 10)  | ตรวจสอบการต่อท่อน้ำเข้า   |
|  | ตัวกรองท่อน้ำเข้าอุดตัน (รหัสข้อผิดพลาด: E 10)   | ทำความสะอาดตัวกรองท่อน้ำเข้า  |
| น้ำเข้าเครื่องและระบายออกทันที:            | ประตูเครื่องปิดไม่สนิท (รหัสข้อผิดพลาด: E 40)  | ปิดประตูให้สนิท   |
|  | ปลายท่อระบายน้ำอยู่ต่ำเกินไป (รหัสข้อผิดพลาด: E 10)  | ให้ข้อมูลอ้างอิงในหัวข้อ “การระบายน้ำ”  |
| เครื่องไม่ระบายน้ำทิ้งและ/หรือไม่มีหมากัด: | ท่อระบายน้ำ ตันหรือหักงอ (รหัสข้อผิดพลาด: E 20)  | ตรวจสอบการต่อท่อระบายน้ำ  |
|  | ปั๊มระบายน้ำอุดตัน (รหัสข้อผิดพลาด: E 20)  | ทำความสะอาดตัวกรอง ปั๊มระบายน้ำ   |
|  | ตัวเลือกเสริม “Rinse Hold □” ถูกใช้งาน   | กดปุ่ม Start/Pause เพื่อระบายน้ำ หรือเลือก Spin โปรแกรม   |
|  | ผ้าไม่ได้กระจายตัวอยู่ในถังซักอย่างทั่วถึง   | หยุดเครื่องชั่วคราว รอประตูเครื่องคลายล็อก จากนั้นเปิดประตูเครื่องแล้วทำการกระจายผ้าออกให้ทั่วถึง |
| มีน้ำเปื้อกที่พื้น:                        | ใส่ผงซักฟอกมากเกินไปหรือใช้ผงซักฟอกไม่เหมาะสม (เกิดฟองมากเกินไปจนฟองล้น)   | ลดปริมาณสารซักฟอกหรือใช้สารซักฟอกอื่น (ดูหน้า 75)   |
|  | ตรวจสอบว่ามีรอยรั่วที่จุดใดในการต่อท่อน้ำเข้าหรือไม่ ให้ทำการระบายน้ำออกจากถังซักให้หมด แล้วตรวจสอบถึงซังยังเปื้อกหรือมีน้ำอยู่หรือเปล่า | ตรวจสอบการต่อท่อน้ำเข้า   |
|  | ท่อระบายน้ำชำรุด   | เปลี่ยนท่อระบายน้ำใหม่ (โปรดติดต่อศูนย์บริการ)  |
| ผลการซักไม่น่าพอใจ:                        | ใช้สารซักฟอกน้อยเกินไปหรือใช้สารซักฟอกที่ไม่เหมาะสม  | เพิ่มปริมาณสารซักฟอกหรือใช้สารซักฟอกอื่น (ดูหน้า 75)  |
|  | มีคราบสกปรกฝังแน่นที่ไม่ได้ขจัดก่อนซัก   | ใช้ผลิตภัณฑ์ที่มีจำหน่ายทั่วไปในการขจัดคราบติดแน่น  |
|  | เลือกอุณหภูมิสำหรับการซักไม่ถูกต้อง  | ตรวจสอบว่าเลือกอุณหภูมิถูกต้องหรือไม่   |
|  | บรรจุผ้ามากเกินไป  | ลดปริมาณผ้า   |

| ความผิดปกติที่เกิด                               | สาเหตุที่เป็นไปได้  | แนวทางแก้ไข  |
|--|---|--|
| ไม่สามารถเปิดประตูเครื่องได้:                    | โปรแกรมยังทำงานอยู่<br>มีน้ำค้างอยู่ในถังซัก  | รอจนสิ้นสุดโปรแกรม<br>ต้องทำการระบายน้ำออกจากถังซัก เพื่อให้ประตูคลายล็อก (ศึกษารายละเอียดที่หัวข้อ “การเปิดประตูเครื่อง” หน้า 70) |
|  | ปัญหานี้อาจเกิดจากข้อผิดพลาดของเครื่องเอง   | กรุณาติดต่อศูนย์บริการและหากต้องการเปิดประตูเครื่อง กรุณาอ่านหัวข้อ “การเปิดประตูกรณีฉุกเฉิน” ในหน้า 86                            |
| เครื่องสั่นหรือส่งเสียงดัง:                      | ต้องนำสลักยึดป้องกันระหว่างการขนส่งและบรรจุภัณฑ์ออกก่อนใช้เครื่อง   | ตรวจสอบว่าติดตั้งเครื่องถูกต้องหรือไม่   |
|  | ยังไม่ได้ปรับระดับขาตั้ง  | ตรวจสอบว่าตั้งเครื่องในแนวระนาบถูกต้องหรือไม่  |
|  | ผ้าไม่ได้กระจายตัวอยู่ในถังซักอย่างทั่วถึง  | หยุดเครื่องชั่วคราว รอประตูเครื่องคลายล็อก จากนั้นเปิดประตูเครื่องแล้วทำการกระจายผ้าออกให้ทั่วถึง                                  |
|  | อาจมีผ้าในถังซักน้อยมาก   | บรรจุผ้าเพิ่ม  |
| เวลาการทำงานที่ใช้จริง นานกว่าที่แสดงไว้:        | ผง/น้ำยาซักผ้ามากเกินไป   | ลดปริมาณสารซักฟอกหรือใช้สารซักฟอกอื่น (ดูหน้า 75)  |
|  | เครื่องไม่ได้สมดุล  | หยุดเครื่องชั่วคราว จากนั้นทำการกระจายผ้าออกให้ทั่วถึงและเริ่มการปั่นหมาดอีกครั้ง  |
| ระยะเวลาการทำงานสั้นกว่าเวลาที่แสดง              | เครื่องได้ทำการคำนวณเวลาการทำงานใหม่ โดยอ้างอิงกับปริมาณผ้าที่บรรจุ   |  |
| การปั่นหมาดเริ่มทำงานช้า หรือเครื่องไม่ปั่นหมาด: | อุปกรณ์ตรวจสอบความสมดุลทางอิเล็กทรอนิกส์ทำงานคลาดเคลื่อน เนื่องจากผ้าไม่กระจายตัวอยู่ในถังซักอย่างทั่วถึง เครื่องจะทำการกระจายผ้าโดยการหมุนกลับไปกลับมา<br>ขั้นตอนเช่นนี้อาจทำงานหลายครั้งจนกว่าผ้าจะกระจายตัวอยู่ในถังซักอย่างทั่วถึง จากนั้นจึงจะเข้าสู่ขั้นตอนการปั่นตามปกติ<br>หลังจากที่อุปกรณ์ตรวจสอบได้ทำงานแล้วเป็นเวลา 10 นาทีผ่านไป หากผ้ายังกระจายตัวอยู่ในถังซักไม่ทั่วถึง เครื่องจะไม่ปั่นหมาด ในกรณีนี้ให้ทำการกระจายผ้าในถังซักด้วยตัวเองก่อนแล้วจึงเลือกโปรแกรมปั่นหมาด | หยุดเครื่องชั่วคราว จากนั้นทำการกระจายผ้าออกให้ทั่วถึง   |

| ความผิดปกติที่เกิด   | สาเหตุที่เป็นไปได้   | แนวทางแก้ไข  |
|--|--|--|
| เครื่องส่งเสียงดังผิดปกติ:   | ติดตั้งเครื่องไม่ถูกต้อง   | เครื่องต้องติดตั้งได้ระดับสมดุล, ดูในหัวข้อ “การติดตั้ง”   |
|  | สลักยึดสำหรับขนย้ายหรือบรรจุภัณฑ์ไม่ได้แน่นออก   | บรรจุภัณฑ์และ/หรือสลักยึดสำหรับขนย้ายจะต้องแน่นออก ดูในหัวข้อ “การแกะบรรจุภัณฑ์”                             |
|  | ปริมาณฝ้าน้อยเกินไป  | เพิ่มฝาลงในถัง   |
| ไม่เห็นน้ำในถังซัก:  | เครื่องซัก/อบผ้าเครื่องนี้ผลิตขึ้นด้วยเทคโนโลยีสมัยใหม่ ช่วยให้เครื่องทำงานได้อย่างประหยัดและใช้น้ำในปริมาณน้อยโดยไม่กระทบต่อประสิทธิภาพในการทำงาน |  |
| เครื่องไม่ทำการอบผ้า หรืออบผ้าไม่แห้ง                                      | ยังไม่ได้เลือกตัวเลือก “Time Dry” หรือ “Dryness Level”   | ให้เลือกตัวเลือกดังกล่าว   |
|  | ยังไม่ได้เปิดก๊อกน้ำ (รหัสข้อผิดพลาด: E 10)  | ให้ทำการเปิดก๊อกน้ำ  |
|  | บ้มีระบายน้ำอุดตัน (รหัสข้อผิดพลาด: E20)   | ให้ทำความสะอาดบ้มีระบายน้ำ   |
|  | บรรจุฝามากเกินปริมาณที่รองรับ  | ลดปริมาณผ้าที่บรรจุในถังลง   |
|  | เลือกโปรแกรมอบผ้าหรือเลือกระดับความแห้งของผ้าไม่เหมาะสมกับผ้าที่บรรจุในถัง   | ให้เลือกโปรแกรมหรือตัวเลือกอบผ้าให้เหมาะสมกับชนิดของผ้าที่บรรจุ  |
| หลังจบโปรแกรมอบผ้า เวลาที่จอแสดงผลไม่เปลี่ยนแปลงเป็นเวลาเกินกว่า 30 นาที : | เครื่องกำลังเพิ่มประสิทธิภาพการอบผ้าให้สอดคล้องกับประเภทของผ้าและปริมาณผ้า ซึ่งจะขึ้นอยู่กับการดูดซับน้ำของเนื้อผ้าแต่ละชนิด                       | กรณีดังกล่าวถือเป็นเรื่องปกติของเครื่องและไม่เป็นสาเหตุให้ประสิทธิภาพในการทำงานของเครื่องลดลงแต่อย่างใด      |
| ฟังก์ชัน “สั่งงานผ่านแอป” ไม่ทำงาน   | ข้อมูลการลงทะเบียนสูญหายหรือเสียหาย (รหัสข้อผิดพลาด: E 40)   | ปิดและเปิดเครื่องเพื่อเริ่มการทำงานของเครื่องใหม่อีกครั้ง หากปัญหายังไม่ได้รับการแก้ไข โปรดติดต่อศูนย์บริการ |

### **i** ข้อแนะนำ

หากท่านไม่สามารถหาสาเหตุหรือแก้ไขปัญหาที่เกิดขึ้นได้ โปรดติดต่อศูนย์บริการ

ก่อนโทรศัพท์ติดต่อ โปรดบันทึก: หมายเลขรุ่น, หมายเลขเครื่อง และวันที่ซื้อเครื่อง ศูนย์บริการจำเป็นต้องใช้ข้อมูลเหล่านี้

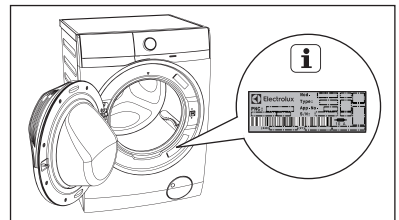

## 12.2 การเปิดประตูกรณีฉุกเฉิน

หากเกิดปัญหากระแสไฟฟ้าหรือเครื่องซัก/อบผ้าขัดข้องหรือมีปัญหา ประตูเครื่องจะไม่สามารถเปิดได้

โปรแกรมซักผ้าจะทำงานต่อเมื่อกระแสไฟฟ้ากลับสู่ภาวะปกติ แต่ถ้าประตูเครื่องยังไม่สามารถเปิดได้สามารถใช้วิธีการเปิดประตูกรณีฉุกเฉินดังต่อไปนี้:

ก่อนเปิดประตู :

 คำเตือน

ต้องแน่ใจว่าอุณหภูมิผ้าและผ้าที่ซักไม่ร้อน หากจำเป็น กรุณา รอจนกระทั่งอุณหภูมิเย็นลง

ต้องแน่ใจว่าถังซักไม่หมุน หากจำเป็น กรุณา รอจนกระทั่งถังซักหยุดหมุน

ต้องแน่ใจว่าระดับน้ำภายในถังซักไม่สูงเกินไป หากจำเป็น กรุณาทำการระบายน้ำออกจากถัง (กรุณาอ่านหัวข้อ “การระบายน้ำในกรณีฉุกเฉิน” หน้า 82)

การเปิดประตู กรุณาปฏิบัติตามดังนี้ :

1. กดปุ่ม “เปิด/ปิด” เพื่อปิดการทำงานของเครื่อง
2. ถอดปลั๊กเครื่องซัก/อบผ้า
3. เปิดฝาปิดตัวกรองปั๊มระบายน้ำ

4. ใช้อุปกรณ์ที่เหมาะสมเกี่ยวดิ่งสายตัวปลดล็อกกรณีฉุกเฉิน (สีแดง) กระตุกลง 2 ครั้ง และให้ต้นค้างไว้ (คุณจะได้ยินเสียง “คลิก”) ขณะเดียวกันก็ให้เปิดประตูเครื่องพร้อมๆกัน

หากเปิดประตูเครื่องไม่ได้ ในขณะที่ต้นสายตัวปลดล็อกกรณีฉุกเฉินไว้ ให้ลองปล่อยสายแล้วลองเปิดประตูอีกครั้ง

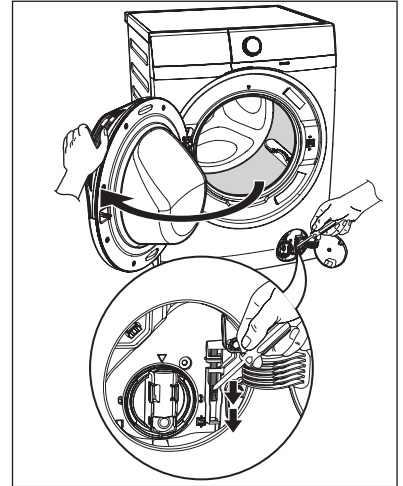

5. นำผ้าออก
6. ปิดฝาตัวกรองปั๊มระบายน้ำ

## 13. ข้อมูลทางเทคนิค

|  |  |                        |                        |
|--|--|------------------------|------------------------|
| ขนาด (สูง X กว้าง X ลึก)                   | 85 X 60 X 65.9 เซนติเมตร   |                        |                        |
| แหล่งจ่ายไฟ (แรงดันไฟฟ้า / ความถี่)        | 220-240 โวลต์ / 50 เฮิรตซ์   |                        |                        |
| กำลังไฟทั้งหมด                             | EWW1042Q7WB = ชั๊ก: 2000 วัตต์ / อบ: 1500 วัตต์<br>EWW1142Q7WB / EWW1142R7MB = ชั๊ก: 2100 วัตต์ / อบ: 1500 วัตต์ |                        |                        |
| แรงดันน้ำ (สูงสุด / ต่ำสุด)                | 0.8 / 0.05 เมกะปาสคาล  |                        |                        |
| ผ้าที่บรรจุได้สูงสุด<br>(น้ำหนักผ้าแห้ง)   | โปรแกรม  | ชั๊ก                   | อบ                     |
|  | Cottons  | Max. <sup>1)</sup> กก. | Max. <sup>1)</sup> กก. |
|  | Mixed  | 4 กก.                  | 3 กก.                  |
|  | Delicates  | 4 กก.                  | —                      |
|  | Bedding  | 3 กก.                  | —                      |
|  | Vapour Refresh   | 1.5 กก.                | —                      |
|  | Energy Saver   | Max. <sup>1)</sup> กก. | Max. <sup>1)</sup> กก. |
|  | App Program  | —                      | —                      |
|  | Spin   | Max. <sup>1)</sup> กก. | Max. <sup>1)</sup> กก. |
|  | Rinse + Spin   | Max. <sup>1)</sup> กก. | Max. <sup>1)</sup> กก. |
|  | Wool                            | 2 กก.                  | 1 กก.                  |
|  | Quick 15   | 1.5 กก.                | —                      |
|  | Daily 39   | 5.5 กก.                | —                      |
| Full Wash 60                               | Max. <sup>1)</sup> กก.   | 4 กก.                  |                        |
| WashDry 60                                 | 1 กก.  | 1 กก.                  |                        |
| Favourite ☆                                | —  | —                      |                        |
| ความเร็วรอบในการปั่นหมาด (สูงสุด / ต่ำสุด) | 1400 / 400 รอบต่อนาที  |                        |                        |

1) ปริมาณผ้าสูงสุดที่บรรจุได้ ขึ้นอยู่กับรุ่นเครื่องชั๊ก/อบผ้า (โปรดดูที่ระบุไว้ที่แผงควบคุม)

## 14. การติดตั้ง

### 14.1 การแกะบรรจุภัณฑ์



**ข้อควรระวัง:** สลักยึดเครื่องสำหรับขนย้ายจะต้องถอดออก ก่อนการใช้งาน  
แนะนำให้เก็บสลักยึดเครื่องสำหรับขนย้ายไว้ ถ้าหากมีการขนย้ายเครื่องให้ประกอบกลับเข้าที่เดิม

1. สวมถุงมือ, ตัดสายรัดพลาสติกทั้งสี่เส้นออก

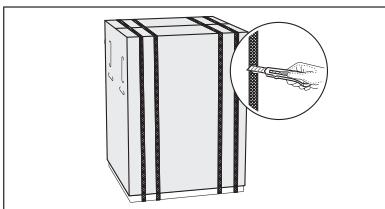

2. ถอดกล่องออก, ถอดโฟมกันกระแทกออก, แกะถุงพลาสติกที่คลุมเครื่องออก

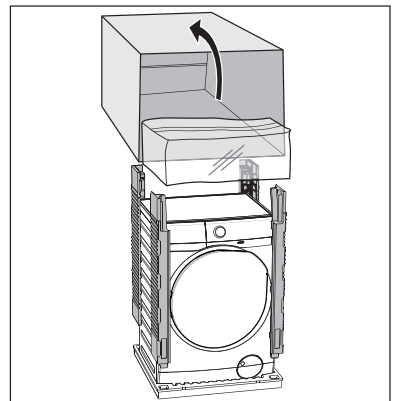

3. เปิดประตูเครื่อง นำสิ่งของด้านในทั้งหมด ออกมาดังภาพ

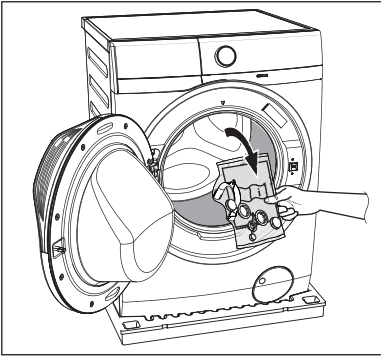

4. วางชิ้นส่วนโคมไฟไว้ด้านหลังเครื่องชักร/อบผ้า จากนั้นเอนเครื่องนอนลงที่โคมและระมัดระวังอย่าให้เครื่องทับสายน้ำทางด้านหลังจนพับหักงอ ดังภาพ

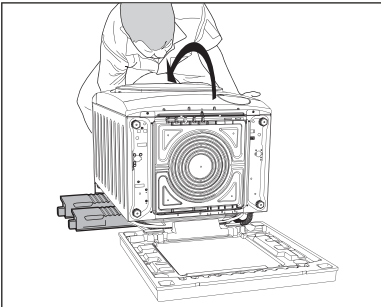

5. นำโคมรองฐานเครื่องออก

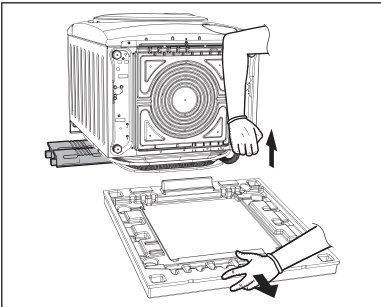

6. ดันเครื่องให้อยู่ตำแหน่งตั้งตามเดิม  
7. นำสายไฟ, ท่อระบายน้ำและท่อน้ำเข้าออก จากที่เก็บท่อ (A) ทางด้านหลังเครื่อง ดัง ภาพ

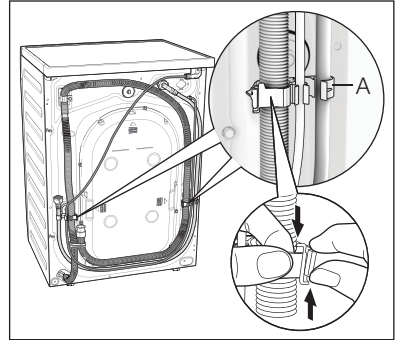

8. หมุนสลักเกลียวสามตัวออก  
9. ดึงที่เก็บท่อพลาสติกออก

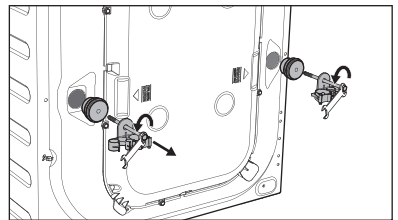
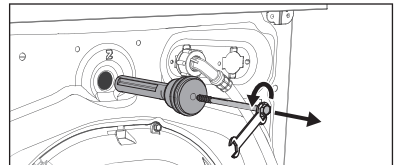

10. ปิดรูด้วยหมวกพลาสติกที่มาพร้อมกับเครื่อง ซึ่ง สามารถหาได้จากในถุงบรรจุคู่มือการใช้งาน

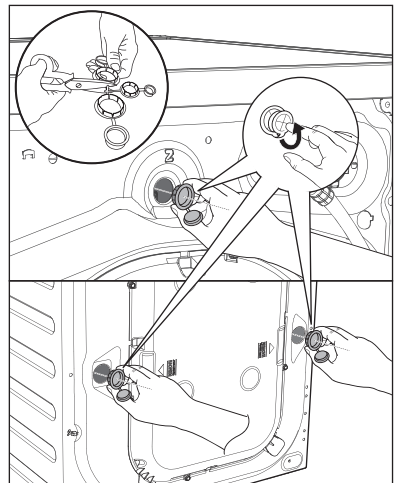



## 14.2 พื้นที่การติดตั้ง

เครื่องซัก/อบผ้าจะต้องมั่นคงและได้ระดับกับพื้น เพื่อให้แน่ใจว่าการทำงานถูกต้อง

เครื่องจะต้องไม่ติดตั้งอยู่ด้านหลังประตูที่ล็อกได้ ประตูเลื่อนหรือประตูที่บานพับอยู่ตรงกันข้ามกับประตูเครื่องซัก/อบผ้า

ใช้ตัววัดระดับน้ำ วัดทางด้านบนและด้านข้างของเครื่องซัก/อบผ้าเพื่อตรวจสอบระดับ

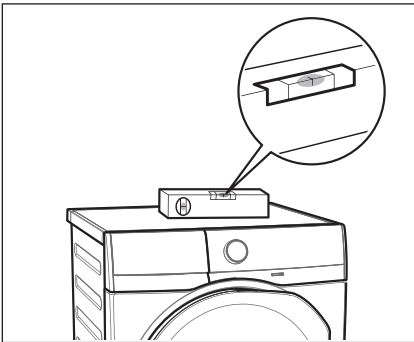

หากไม่มีตัววัดระดับน้ำ ให้ใช้ขอบของวงกบประตูตู้หรือโต๊ะเพื่อตรวจสอบว่าระดับของเครื่องมีความเหมาะสม

หมุนขาตั้งเข้าหรือออกเพื่อปรับระดับของเครื่องอย่างเหมาะสมจะ ช่วยป้องกันการสั่นสะเทือนเสียงรบกวน และการขยับของเครื่องขณะทำงาน

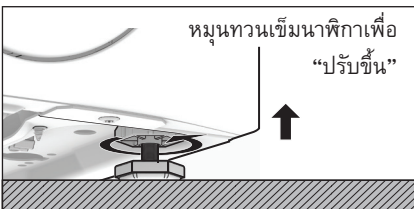
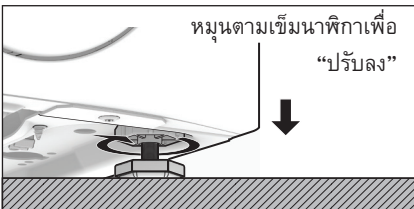

หากปรับระดับของเครื่องได้แล้ว ให้ลองโยกระหว่างมุมเครื่อง หากมีการโคลงเคลง ให้ปรับขาตั้งเครื่องอีกครั้ง จนกว่าจะได้ระดับที่ถูกต้องและเครื่องไม่โคลงเคลง

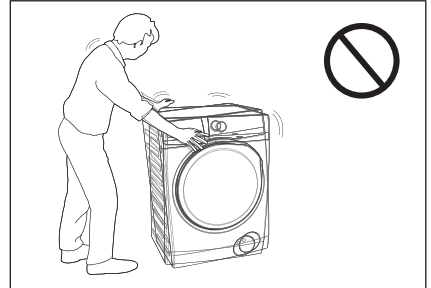

อย่าใช้กระดาษแข็ง ไม้ หรือวัสดุจำพวกเดียวกันไว้ใต้เครื่องเพื่อปรับระดับความเรียบของพื้น

ตั้งเครื่องไว้บนพื้นเรียบแข็ง ตรวจสอบให้แน่ใจว่าอากาศสามารถหมุนเวียนรอบๆได้ และตัวเครื่องต้องไม่มีหมวม ผ้าเช็ดเท้า ฯลฯ กีดขวางและไม่สัมผัสกับผนังหรืออุปกรณ์ในครัวอื่นๆ

## 14.3 การต่อน้ำเข้า

ต่อท่อน้ำเข้าเข้ากับเกลียว BSP ขนาด 3/4 นิ้ว

ใช้ท่อที่จัดมาให้พร้อมกับเครื่องซัก/อบผ้า

“อย่าใช้ท่อเก่า”

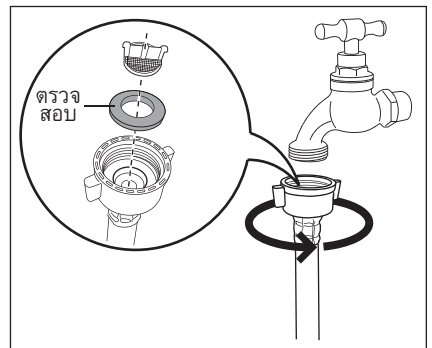

ปลายอีกข้างหนึ่งของท่อน้ำเข้าซึ่งต่ออยู่กับเครื่องสามารถหมุนไปในทิศทางใดก็ได้ เพียงแค่คลายข้อต่อแล้วหมุนท่อตามต้องการ จากนั้นจึงขันให้แน่นดังเดิมและตรวจสอบให้แน่ใจว่าน้ำไม่รั่วซึมออกมา

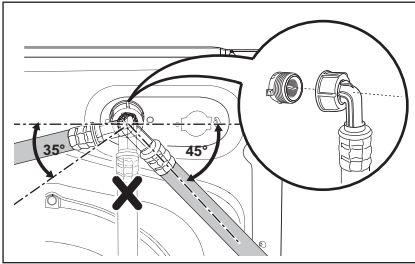

ไม่ควรต่อท่อน้ำให้ยาวขึ้น หากท่อสั้นเกินไปและคุณไม่ต้องการย้ายก๊อกน้ำ คุณต้องซื้อท่อใหม่ที่ยาวกว่าเดิมที่ออกแบบมาเพื่อใช้งานด้านนี้

### 14.4 ระบบระบายน้ำ

ปลายท่อระบายน้ำสามารถจัดตำแหน่งได้ สามวิธี ดังนี้:

- **เกี่ยวข้องกับขอบอ่างล้างจาน**  
โดยใช้ปลอกพลาสติกที่ให้มาพร้อมเครื่องประกอบท่อเข้ากับปลอกพลาสติก

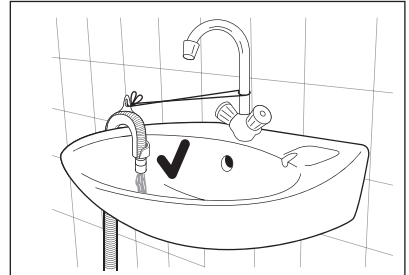
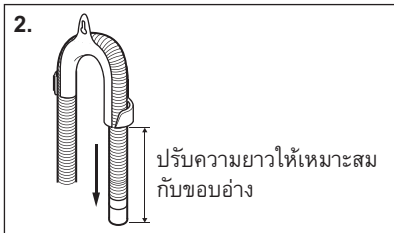
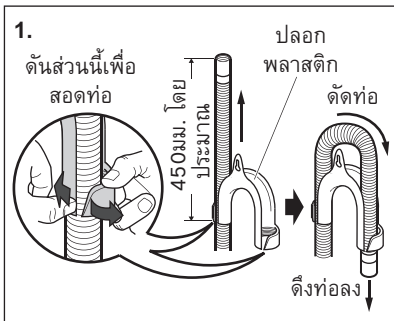

ในกรณีนี้ โปรดตรวจสอบให้แน่ใจว่าปลายท่อไม่หลุดออกจากปลอกเมื่อเครื่องปล่อยน้ำออก โดยคุณอาจใช้ลวดผูกปลายท่อกับก๊อกน้ำหรือยึดท่อติดกับกำแพงไว้

- **ต่อกับท่อที่แยกออกจากท่อน้ำทิ้งของอ่างน้ำ**

ท่อแยกที่ต่อนี้ต้องอยู่สูงกว่าก๊อกเพื่อให้ท่อโค้งงออย่างน้อย 60 ซม. จากระดับพื้น

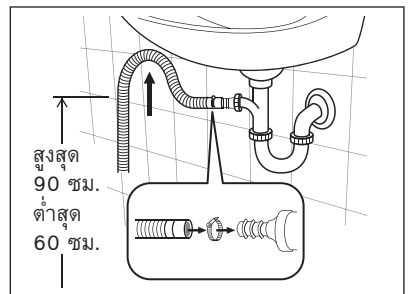

ดันท่อน้ำให้สวมเข้ากับข้อต่อให้แน่นและรัดด้วยสายรัดให้แน่น ตรวจสอบให้แน่ใจว่าไม่มีแรงดันไหลวนในท่อเพื่อป้องกันน้ำเสียจากอ่างไหลเข้าสู่เครื่องซัก/อบผ้า

- **ล่งสูท่ระบายน้ำ**

ท่ระบายน้ำต้องมีความสูงไม่น้อยกว่า 60 ซม. และไม่เกิน 90 ซม.

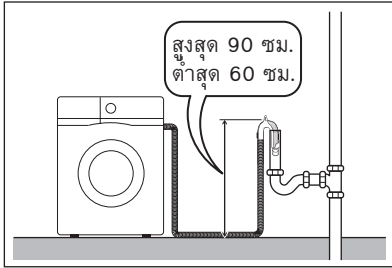

ปลายท่ระบายน้ำจะต้องสามารถระบายน้ำออกตั้งนั้นเส้นผ่าศูนย์กลางภายในท่ระบายน้ำจึงต้องใหญ่กว่าเส้นผ่าศูนย์กลางภายนอกของท่อน้ำทิ้ง

ท่อน้ำจะต้องไม่พับงอไม่ว่าในกรณีใด เดินท่อไปตามพื้น ยกเฉพาะส่วนที่ใกล้กับจุดระบายน้ำขึ้นเท่านั้น เพื่อให้การทำงานของเครื่องถูกต้อง ท่ระบายน้ำของเครื่องจะต้องเกี่ยวอยู่กับฐานรองรับที่เหมาะสม ด้านบนของด้านหลังเครื่อง

## 14.5 การเชื่อมต่อทางไฟฟ้า

เครื่องนี้ออกแบบมาให้ทำงานด้วยแรงดันไฟฟ้า 220-240 โวลต์ เฟสเดียว ความถี่ 50 เฮิรตซ์

**i** ในการใช้งานครั้งแรก ก่อนทำการเชื่อมต่อเครื่องซัก/อบผ้ากับแหล่งจ่ายไฟฟ้าภายในบ้าน โปรดตรวจสอบอัตราแรงดันไฟฟ้าที่ระบุไว้ใน “แผ่นป้ายระบุหมายเลขเครื่อง” กับแหล่งจ่ายไฟฟ้าภายในบ้านของคุณว่าเป็นอัตราแรงดันไฟฟ้าเดียวกันหรือไม่

**“การใช้งานเครื่องซัก/อบผ้ากับระบบจ่ายไฟฟ้าที่ไม่ถูกต้อง อาจทำให้เสียสิทธิ์การรับประกัน”**

โปรดตรวจสอบระบบไฟฟ้าภายในบ้านของท่านสามารถรองรับการใช้งานสูงสุดได้หรือไม่ (ดูในตารางหน้า 87) โดยคำนึงถึงอุปกรณ์ไฟฟ้าอื่นๆ ที่ใช้งานร่วมด้วย

- !** **ข้อควรระวัง !**  
โปรดเชื่อมต่อเครื่องเข้ากับเต้าจ่ายไฟที่ต่อสายดินไว้
- !** บริษัทผู้ผลิตไม่ขอรับผิดชอบใดๆ ต่อความเสียหายหรือการบาดเจ็บ หากไม่ปฏิบัติตามมาตรการ ด้านความปลอดภัยข้างต้น
- !** หากสายไฟชำรุดและต้องการเปลี่ยน ใช้สายไฟใหม่ ขอให้ติดต่อศูนย์บริการใกล้บ้าน

เมื่อติดตั้งเครื่องแล้ว ควรให้สายไฟอยู่ในตำแหน่งที่สะดวกต่อการใช้งาน

## 15. ข้อมูลเพื่อการรักษาสิ่งแวดล้อม

### 15.1 วัสดุบรรจุภัณฑ์



วัสดุที่มีเครื่องหมาย ♻ สามารถนำกลับมาใช้ได้อีก

>PE<=โพลีเอทิลีน

>PS<=โพลีสไตรีน

>PP<=โพลีโพรพิลีน

สัญลักษณ์นี้หมายความว่า วัสดุนี้สามารถนำมารีไซเคิลได้ โดยต้องทิ้งในภาชนะที่เหมาะสม

### 15.2 เครื่องเก่า

โปรดทิ้งเครื่องซัก/อบผ้าเครื่องเก่าของท่านในสถานที่ที่ได้รับอนุญาต เพื่อช่วยรักษาความเป็นระเบียบเรียบร้อยในบ้านเมือง !

สัญลักษณ์  ที่ตัวผลิตภัณฑ์ หรือบรรจุภัณฑ์ใช้เพื่อแจ้งว่าห้ามทิ้งแบบขยะในครัวเรือนตามปกติ

โดยให้นำไปจำหน่ายทิ้ง ณ จุดจัดเก็บที่เหมาะสมเพื่อทำการรีไซเคิลส่วนประกอบทางไฟฟ้าและอุปกรณ์อิเล็กทรอนิกส์

การทิ้งผลิตภัณฑ์นี้อย่างไม่ถูกต้อง จะช่วยลดผลกระทบที่มีต่อสภาพแวดล้อม และสุขอนามัย

หากท่านทิ้งผลิตภัณฑ์นี้อย่างไม่ถูกต้องเหมาะสม จะก่อให้เกิดผลเสียต่อสภาพแวดล้อมและสุขอนามัย

สอบถามข้อมูลเพิ่มเติมเกี่ยวกับการรีไซเคิลผลิตภัณฑ์ได้จากหน่วยงานในพื้นที่ ผู้ให้บริการจัดเก็บขยะประจำพื้นที่ของคุณ หรือร้านที่จำหน่ายผลิตภัณฑ์นี้

### 15.3 คำแนะนำด้านระบบนิเวศน์

เพื่อประหยัดน้ำ, พลังงาน และช่วยปกป้องสิ่งแวดล้อม ขอแนะนำให้ท่านปฏิบัติตามคำแนะนำต่อไปนี้:

- ผ้าที่สกปรกธรรมดาอาจซักโดยไม่จำเป็นต้องแช่ผ้าก่อนซัก ทั้งนี้เพื่อประหยัดสารซักฟอก, น้ำและเวลา (รวมถึงปกป้องสิ่งแวดล้อมด้วย!)
- เครื่องซัก/อบผ้าจะทำงานได้อย่างประหยัดมากขึ้น หากบรรจุผ้าในอัตราสูงสุด
- หากมีการใช้น้ำยาขจัดคราบอย่างเหมาะสม จะสามารถขจัดคราบและเหื่อโคลก่อนซักผ้าได้ที่อุณหภูมิต่ำ
- ดวงสารซักฟอกให้เหมาะสมกับความกระด้างของน้ำ ระดับความสกปรกของผ้าและปริมาณผ้าที่จะซัก

# 16. 📶 การตั้งค่าการเชื่อมต่อ Wi-Fi (แบบไร้สาย)

**i** “ซอฟต์แวร์ในผลิตภัณฑ์นี้ประกอบด้วยส่วนประกอบที่ถูกสร้างขึ้นจากฟรีซอฟต์แวร์และโอเพนซอร์ส อีเลคโทรลักซ์รับทราบเป็นอย่างดีถึงการมีส่วนร่วมของชุมชนซอฟต์แวร์และหุ่นยนต์ในโครงการพัฒนานี้ หากต้องการเข้าถึงซอร์สโค้ดของส่วนประกอบของฟรีซอฟต์แวร์และโอเพนซอร์สเหล่านี้ รวมถึงเงื่อนไขการใช้งานและเผยแพร่และข้อมูลลิขสิทธิ์ฉบับเต็ม และข้อกำหนดสิทธิ์การใช้งานที่เกี่ยวข้อง สามารถเข้าสู่ข้อมูลได้ที่ : [http://electrolux.opensourcerepository.com \(folder NIU5\)](http://electrolux.opensourcerepository.com (folder NIU5))”

บทนี้จะอธิบายเกี่ยวกับวิธีการเชื่อมต่อเครื่องซักผ้ากับเครือข่ายไร้สาย (Wi-Fi) เพื่อเชื่อมต่อไปยังโทรศัพท์มือถือ

ด้วยการทำงานของฟังก์ชันนี้ คุณสามารถดูการทำงานและสามารถควบคุมการทำงานของเครื่องผ่านทางโทรศัพท์มือถือของคุณได้

เพื่อการเชื่อมต่อเครื่องซักผ้าของคุณและสนุกกับการใช้งานคุณสมบัติอื่นรวมถึงบริการต่างๆ คุณจำเป็นต้องมีสิ่งเหล่านี้:

- ระบบเชื่อมต่อไร้สายที่บ้านพร้อมทั้งระบบอินเทอร์เน็ตที่ใช้งานได้
- โทรศัพท์มือถือที่ใช้เชื่อมต่อกับระบบเชื่อมต่อไร้สาย

|                  |   |
|------------------|---|
| ความถี่/โปรโตคอล | Wi-Fi: 2.4 GHz / 802.11 bgn                           |
|                  | Wi-Fi: 5 GHz / 802.11an (สำหรับใช้ภายในอาคารเท่านั้น) |
|                  | Bluetooth Low Energy 5.0: 2.4 GHz / DSSS              |
| กำลังสูงสุด      | Wi-Fi 2.4 GHz: <20 dBm                                |
|                  | Wi-Fi 5 GHz: <23 dBm                                  |
|                  | Bluetooth Low Energy 5.0: <20 dBm                     |
| การเข้ารหัส      | WPA, WPA2   |

## 16.1 การติดตั้งและการตั้งค่าแอปพลิเคชัน “Electrolux Life”

1. เข้าไปยัง App Store (ระบบ iOS) หรือ Play Store (ระบบ Android) บนโทรศัพท์มือถือของคุณ



2. ดาวน์โหลดและทำการติดตั้ง แอปพลิเคชัน “Electrolux Life”





\* ความต้องการขั้นต่ำ: iPhone6/iOS 9.3/Android 5.1 หรือสูงกว่า คุณต้องทำการติดตั้งแอปพลิเคชัน Electrolux Life, สร้างบัญชีผู้ใช้และยอมรับข้อกำหนดและเงื่อนไขและนโยบายความเป็นส่วนตัวของอีเลคโทรลักซ์ในแอปพลิเคชันเพื่อใช้งานคุณสมบัติการเชื่อมต่อกับเครื่องซักผ้า

การเชื่อมต่ออินเทอร์เน็ต (Wi-Fi) มีความจำเป็นต้องใช้เพื่อให้การใช้งานแอปพลิเคชันและเครื่องซักผ้าเป็นไปอย่างเต็มประสิทธิภาพ

ความต้องการขั้นต่ำ, แอปพลิเคชันและบริการอาจมีการเปลี่ยนแปลงโดยไม่จำเป็นต้องแจ้งให้ทราบล่วงหน้า

3. สร้างบัญชี “Electrolux Life” คุณสามารถสร้างได้เพียงหนึ่งบัญชีเท่านั้นต่อหนึ่งผลิตภัณฑ์ และบัญชีนี้สามารถใช้งานบนอุปกรณ์อื่นได้
4. ตั้งค่าเครื่องซักผ้าของคุณ ตรวจสอบให้แน่ใจว่าเครื่องได้ถูกติดตั้งและถูกต้องตามคู่มือการติดตั้งและอยู่ในสภาพพร้อมใช้งาน, ให้คุณยืนอยู่ใกล้ๆเครื่องซักผ้า พร้อมกับโทรศัพท์มือถือของคุณ และที่ “Appliances” บริเวณด้านล่างของหน้าจอหลัก และที่ “Add Appliance” และให้ปฏิบัติตามขั้นตอนที่ปรากฏ  
\* การตั้งค่า อาจใช้เวลาหลายนาที ขึ้นอยู่กับความเร็วของเครือข่ายของคุณ
5. เปิดใช้งานสัญญาณ Wi-Fi (แบบไร้สาย) ที่เครื่องซักผ้าของคุณ ในขั้นตอนแรกเครื่องจะสร้างสัญญาณเครือข่าย Wi-Fi ขึ้นมาเพื่อช่วยในการตั้งค่า หลังจากการตั้งค่าเสร็จสิ้นเครือข่ายนี้จะหายไป และเครื่องซักผ้าของคุณจะเชื่อมต่อกับสัญญาณเครือข่าย Wi-Fi ที่บ้านของคุณ

กดปุ่ม “สั่งงานผ่านแอป  ” ค้างนาน ประมาณ 3 วินาที

ข้อความ “ ” จะแสดงที่จอแสดงผล นาน ประมาณ 5 วินาที และไอคอน  จะกระพริบและเป็นการเริ่มต้นทำงานของระบบไร้สาย ซึ่งระบบอาจใช้เวลา นาน ประมาณ 45 วินาที ในการเตรียมการ, เมื่อระบบการเชื่อมต่อไร้สายพร้อมแล้ว ข้อความ PIP (จุดเชื่อมต่อ) จะแสดงที่ จอแสดงผลเพื่อบอกให้คุณทราบว่าจุดเชื่อมต่อนี้ถูกเปิดใช้งานแล้วนานประมาณ 3 นาที

เชื่อมต่อเครื่องซักผ้าของคุณ:

**ระบบ ios**

แตะที่ปุ่มโฮมเพื่อออกจากแอปพลิเคชัน ไปยัง “การตั้งค่า” (Settings) บนโทรศัพท์ของคุณและเลือก Wi-Fi

เลือกเครือข่าย Wi-Fi เครื่องซักผ้าของคุณ โดยจะเป็นชื่อที่ขึ้นต้นด้วย “AJ-” - (อาจใช้เวลาลึกครึกกว่าที่จะปรากฏ)

แตะที่ปุ่มโฮมเพื่อออกจากการตั้งค่าและ กลับไปยังแอปพลิเคชัน “Electrolux Life”

รอการยืนยันการเชื่อมต่อซึ่งอาจใช้เวลาเป็น นาที ก่อนที่จะเข้าสู่ขั้นตอนถัดไป

**i** สำหรับอุปกรณ์ระบบ iOS คุณจะด้ รับแจ้งให้ไปยังเมนู “SETTINGS” บน โทรศัพท์ของคุณและให้เลือกเครือข่าย Wi-Fi ที่บ้านของคุณ แล้วให้กลับไปยัง แอปพลิเคชัน Electrolux Life

**ระบบ Android**

สำหรับอุปกรณ์ระบบแอนดรอย ให้เลือก เครือข่าย Wi-Fi เครื่องซักผ้าของคุณได้ จากกล่องดรอพดาวน์

6. เชื่อมต่อเครื่องซักผ้าของคุณกับเครือข่าย Wi-Fi ที่บ้านของคุณ

คุณต้องเลือกเครือข่ายชื่อ Wi-Fi ของคุณ และใส่รหัสผ่านของคุณ

ถ้าการตั้งค่าเสร็จสมบูรณ์ สัญลักษณ์ PIP (จุดเชื่อมต่อ) จะหายไปและไอคอน  จะหยุดกระพริบและติดค้างเพื่อยืนยันว่าการ ตั้งค่าได้ทำการเสร็จสมบูรณ์แล้ว

**การเชื่อมต่อสำเร็จแล้ว !**

**i** ทุกครั้งที่เปิดเครื่องซักผ้า เครื่องจะใช้เวลานาน ประมาณ 45 วินาที เพื่อทำการเชื่อมต่อกับระบบ เครือข่ายไร้สายโดยอัตโนมัติ เมื่อสัญลักษณ์  หยุดกระพริบ แสดงถึงการเชื่อมต่อเสร็จสิ้น พร้อม ใช้งานแล้ว โปรดดำเนินการตามขั้นตอนในหน้าถัดถัดไปเพื่อ ลงทะเบียนเครื่องซักผ้าของคุณ

7. การลงทะเบียน: ง่ายตายเพียงคุณเพิ่มชื่อรุ่น เครื่องซักผ้าของคุณและวันที่ซื้อเครื่อง

**ยินดีด้วย !**

ตอนนี้คุณทำการตั้งค่าทั้งหมดสำเร็จแล้ว คุณ สามารถเริ่มสำรวจใช้งานแอปพลิเคชัน Electrolux Life ได้แล้ว

หากต้องการปิดการใช้งานระบบเชื่อมต่อไร้สาย, ให้ กดปุ่ม “สั่งงานผ่านแอป  ” นานประมาณ 3 วินาที จนกระทั่งข้อความ PFF แสดงที่หน้า จอแสดงผลพร้อมเสียง

**i** ถ้าคุณเปิดเครื่องแล้วเปิดเครื่องอีกครั้ง เครื่อง จะปิดการทำงานระบบเชื่อมต่อไร้สายโดยอัตโนมัติ หากต้องการล้างข้อมูลระบบเชื่อมต่อไร้สายที่เครื่อง บันทึกรไว้, ให้กดปุ่ม “สั่งงานผ่านแอป  ” นาน ประมาณ 10 วินาที จนกระทั่งสัญลักษณ์ - - - แสดงที่จอแสดงผลพร้อมเสียง

## 16.2 ๖ สั่งงานผ่านแอป

เมื่อแอปพลิเคชันติดตั้งเรียบร้อยแล้วและการเชื่อมต่อไร้สายเชื่อมต่อแล้ว คุณสามารถทำการเริ่มและหยุดการทำงานของโปรแกรมผ่านทางแอปพลิเคชันได้

❶ สั่งงานผ่านแอปจะเปิดใช้งานโดยอัตโนมัติเมื่อคุณกดปุ่ม เริ่ม/หยุด (Start/Pause) เพื่อเริ่มการทำงาน แต่ยังสามารถที่จะเริ่มการทำงานของโปรแกรมได้

### เปิดใช้งาน สั่งงานผ่านแอป

1. กดปุ่ม สั่งงานผ่านแอป ๖ (Remote) และ สัญลักษณ์ ▶ จะปรากฏที่จอแสดงผล
2. กดปุ่ม เริ่ม/หยุด (Start/Pause) เพื่อเปิดใช้งานสั่งงานผ่านแอป  
ตอนนี้คุณสามารถใช้งานผ่านแอปพลิเคชันได้แล้ว

### ปิดใช้งาน สั่งงานผ่านแอป

กดปุ่ม สั่งงานผ่านแอป ๖ (Remote) สัญลักษณ์ ▶ จะดับลงและสั่งงานผ่านแอปถูกปิดการใช้งานแล้ว

❶ ถ้าประตูเครื่องไม่ได้ล็อก “สั่งงานผ่านแอป” จะถูกปิดการใช้งาน

www.electrolux.co.th



G0032372-002-A20692004

