

EWF8024P5WB  
EWF9024P5WB  
EWF9024P5SB  
EWF1024P5WB



EN Washing Machine  
TH เครื่องซักผ้า

User Manual 2  
คู่มือการใช้งาน 40

## Enjoy peace of mind. Register your appliance today.

Stay updated on better living services,  
safety notices and shop for accessories.

1. **Open the camera app on your smartphone and point at the QR code to scan.**

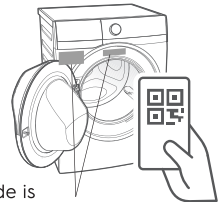

Product Registration QR code is located on the front of your appliance or inside the door rim.

2. **Tap the notification or link to open the registration form.**
3. **Complete your details and enjoy peace of mind.**



**Electrolux**

## IMPORTANT INFORMATION THAT MAY IMPACT YOUR MANUFACTURER'S WARRANTY

Adherence to the directions for use in this manual is extremely important for health and safety. Failure to strictly adhere to the requirements in this manual may result in personal injury, property damage and affect your ability to make a claim under the Electrolux manufacturer's warranty provided with your product. Products must be used, installed and operated in accordance with this manual. You may not be able to claim on the Electrolux manufacturer's warranty in the event that your product fault is due to failure to adhere to this manual.

## WE'RE THINKING OF YOU

Thank you for purchasing an Electrolux appliance. You've chosen a product that brings with it decades of professional experience and innovation. Ingenious and stylish, it has been designed with you in mind. So whenever you use it, you can be safe in the knowledge that you'll get great results every time. Welcome to Electrolux.



**Visit our website to:**



Get usage advice, brochures, trouble shooting, service information, buy accessories & spare parts, online product registration : [www.electrolux.co.th](http://www.electrolux.co.th)

## CUSTOMER CARE AND SERVICE

We recommend the use of original spare parts. When contacting Service, ensure that you have the following data available. The information can be found on the rating plate. Model, PNC, Serial Number.

-  Warning / Caution-Safety information.
-  General information and tips.
-  Environmental information.

Subject to change without notice.

## CONTENTS

<b>1. SAFETY INFORMATION</b>	
1.1 Conditions Of Use .....	4
1.2 Child Safety .....	5
1.3 General Safety .....	6
1.4 Installation .....	6
1.5 Use .....	7
<b>2. PRODUCT DESCRIPTION</b>	
2.1 Parts .....	8
2.2 Accessories .....	9
<b>3. CONTROL PANEL</b>	
3.1 Control Panel Description .....	10
3.2 Program Chart .....	11
3.3 Program Options Compatibility.....	12
3.4 Options .....	13
3.5 Settings .....	15
3.6 Start/Pause (▷  ) and Add Clothes (⌘) Touchpad.....	16

<b>4. BEFORE FIRST USE</b> .....	16
<b>5. DAILY USE</b>	
5.1 Loading The Laundry.....	17
5.2 Using Detergent And Additives .....	17
5.3 Options Setting .....	18
5.4 Starting A Cycle (▷  ) .....	19
5.5 Interruption Of A Program .....	19
5.6 Changing A Program .....	19
5.7 Changing The Options .....	19
5.8 Opening The Door.....	19
5.9 At The End Of The Program .....	19
5.10 When The Washing Program Is Completed, But There Is Water In The Drum .....	20
5.11 AUTO Off Mode .....	20
<b>6. WASHING HINTS</b>	
6.1 Sorting The Laundry .....	21
6.2 Temperatures.....	21
6.3 Before Loading The Laundry.....	21
6.4 Maximum Loads.....	21
6.5 Removing Stains .....	21
6.6 Detergents Type And Quantity Of Detergent .....	22
<b>7. INTERNATIONAL WASH CODE SYMBOLS</b> .....	23
<b>8. CARE AND CLEANING</b>	
8.1 External Cleaning .....	24
8.2 Descaling .....	24
8.3 After Each Wash .....	24
8.4 Maintenance Wash With “Tub Clean” Program .....	24
8.5 Cleaning The Dispenser Drawer .....	24
8.6 Cleaning The Drawer Recess .....	25
8.7 Cleaning The Pump.....	25
8.8 Cleaning The Water Inlet Filter .....	27
8.9 Frost Precautions .....	28
<b>9. TROUBLESHOOTING</b>	
9.1 Possible Failures .....	29
9.2 Emergency Door Opening .....	32
<b>10. TECHNICAL DATA</b> .....	33
<b>11. INSTALLATION</b>	
11.1 Unpacking.....	33
11.2 Positioning.....	35
11.3 Water Inlet.....	36
11.4 Water Drainage .....	36
11.5 Electrical Connection .....	38
<b>12. ENVIRONMENT CONCERNS</b>	
12.1 Packaging Materials .....	38
12.2 Old Machine .....	38
12.3 Ecological Hints .....	38

# 1. SAFETY INFORMATION

## 1.1 Conditions Of Use

This appliance is intended to be used in household and similar applications such as:

- staff kitchen areas in shops, offices and other working environment;
- farm houses;
- by clients in hotels, motels, and other residential type environments;
- bed and breakfast type environments;
- areas for communal use in blocks of flats or in laundrettes.

 **WARNING!** The appliance must not be supplied through an external switching device, such as timer, or connected to a circuit that is regularly switched on and off by utility.

In the interest of your safety and to ensure the correct use, before installing and first using the appliance, read this user manual carefully, including its hints and warnings.

To avoid unnecessary mistakes and accidents, it is important to ensure that all people using the appliance are thoroughly familiar with its operation and safety features.

Save these instructions and make sure that they remain with the appliance if it is moved or sold, so that everyone using it through its life will be properly informed on appliance use and safety.

## 1.2 Child Safety

- This washing machine is not intended for use by young children or infirm persons without supervision.
- Young children should be supervised to ensure that they do not play with the appliance.
- The packaging components (e.g. plastic film, polystyrene) can be dangerous to children - danger of suffocation! Keep them out of children's reach.
- Keep all detergents in a safe place out of children's reach.
- Make sure that children or pets do not climb into the drum.
- This machine is provided with child safety lock option () to prevent children playing with the control panel. (see page 15)

### 1.3 General Safety

- It is dangerous to alter the specifications or attempt to modify this product in any way.
- During high temperature wash program the door glass may get hot. Do not touch it!
- Make sure that small pets do not climb into the drum. To avoid this, please check inside the drum before using the appliance.
- Any objects such as coins, safety pins, nails, screws, stones or any other hard, sharp material can cause extensive damage and must not be placed into the machine.
- Wash small items such as socks, laces, washable belts etc in a washing bag or pillow case as it is possible for such items to slip down between the tub and the inner drum.
- Only use manufacturer's recommended quantities of fabric softener and detergent. Damage to the fabric or appliance can occur if you exceed the recommended amount.
- Do not use your washing machine to wash articles with whalebones, material without hems or torn material.
- Always unplug the appliance and turn off the water supply after use, clean and maintenance.
- This appliance is not intended for use by persons (including children) with reduced physical, sensory or mental capabilities, or lack of experience and knowledge, unless they have been given supervision or instruction concerning use of the appliance by a person responsible for their safety.
- Under no circumstances should you attempt to repair the machine yourself. Repairs carried out by inexperienced persons may cause injury or serious malfunctioning. Contact your local Service Centre. Always insist on genuine spare parts.

### 1.4 Installation

- This appliance is heavy. Care should be taken when moving it.
- When unpacking the appliance, check that it is not damaged. If in doubt, do not use it and contact the Service Centre.
- All packing and transit bolts must be removed before use. Serious damage can occur to the product and to property if this is not adhered to. See relevant section in the user manual.
- After having installed the appliance, check that it is not standing on the inlet and drain hose and the worktop is not pressing the electrical supply cable.
- If the appliance is installed on a carpeted floor, please adjust the feet in order to allow air to circulate freely.
- Always be sure, that there is no water leakage from hoses and their connections after the installation.
- Any plumbing work required to install this appliance should be carried out by a qualified plumber.
- Any electrical work required to install this appliance should be carried out by a qualified electrician.



**May cause electric shock! if the machine is not connected to an earthed/ground system. DO NOT touch the wet clothes and metal parts.**



**For safety reasons do not use double adapters, extension cords and multi-plug adapters.**

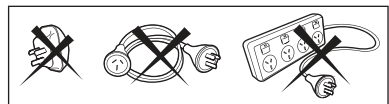

## 1.5 Use

- Only wash fabrics which are designed to be machine washed. Follow the instructions on each garment label.
  - Do not overload the appliance. See the relevant section in the user manual.
  - Before washing, ensure that all pockets are empty and buttons and zips are fastened. Avoid washing frayed or torn articles and treat stains such as paint, ink, rust, and grass before washing.
  - Garments which have been in contact with volatile petroleum products should not be machine washed. If volatile cleaning fluids are used, care should be taken to ensure that the fluid is removed from the garment before placing in the machine.
  - Never pull the power supply cable to remove the plug from the socket; always take hold of the plug itself.
  - Never use the washing machine if the power supply cable, the control panel, the working surface or the base are damaged so that the inside of the washing machine is accessible.
-

## 2. PRODUCT DESCRIPTION

### 2.1 Parts

Worktop

Detergent/Softener  
Dispenser  
(see page 17)

Control Panel  
(see page 10)

Door

Cabinet

Front Panel

Drain Pump Filter  
(see page 25)

Level Adjustment  
Feet (Front)

Transit Bolts

Water Inlet Hose  
(see page 36)

Transit Bolts &  
Hose Support

Mains Cable

Transit Bolts &  
Hose Support

Water Drain Hose  
(see page 36)

Level Adjustment  
Feet (Back)

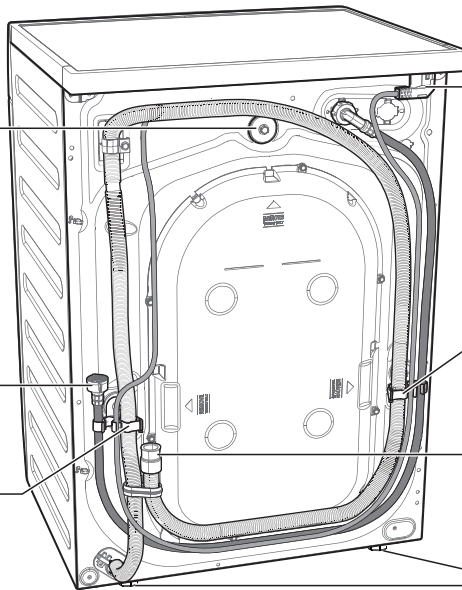
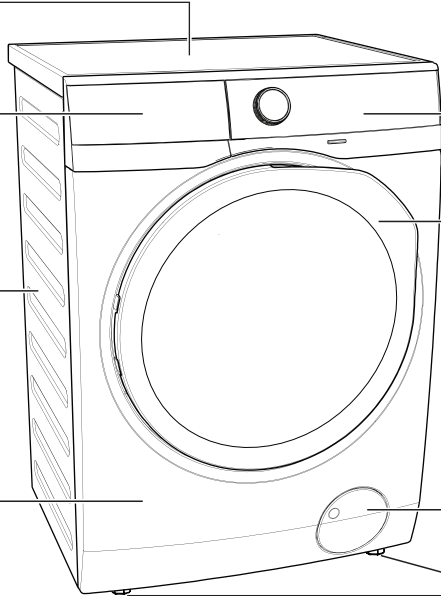



**Detergent/Softener Dispenser**  
(For more informations, see page 17, 24)

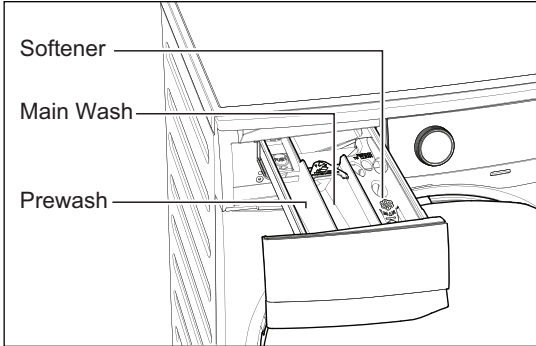

**Door (when open)**  
(for more informations, see page 17)

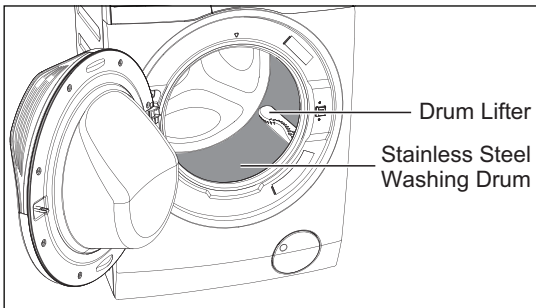

**Drain Pump Filter (when open)**

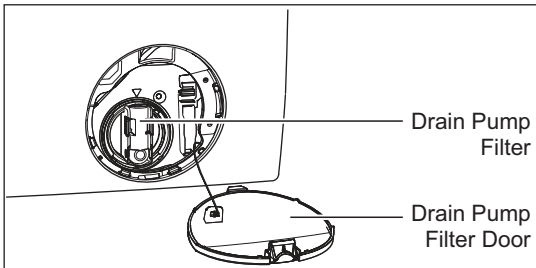

**Level Adjustment Feet**

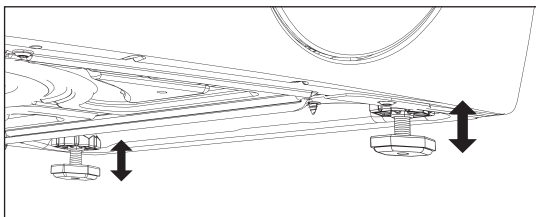

**Transit Bolt (when remove)**

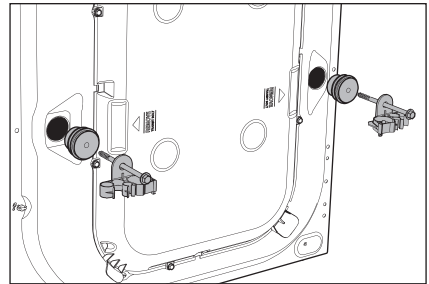
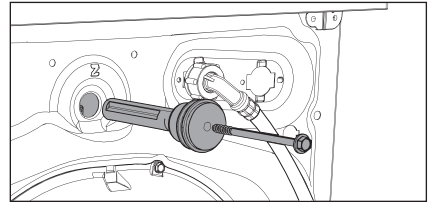

**!** Transit bolts must be removed before using the appliance.

**2.2 Accessories**

**Plastic Caps**

To close the holes on the rear side of the cabinet after the removal of the transit bolts.



**Plastic Hose Guide**

To connect the drain hose on the edge of a sink.

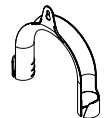

## 3. CONTROL PANEL

### 3.1 Control Panel Description

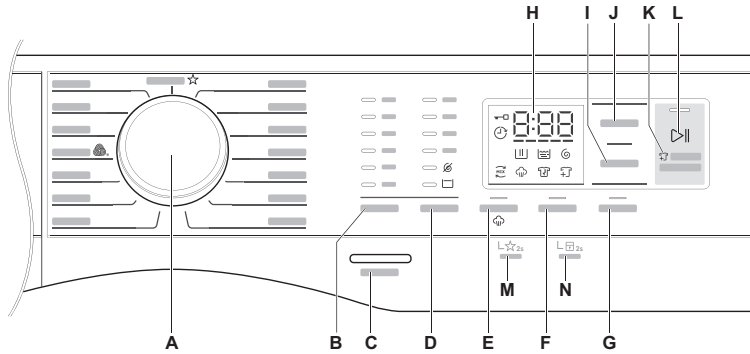

- |                                 |                                        |
|---------------------------------|----------------------------------------|
| <b>A</b> Program knob           | <b>H</b> Display                       |
| <b>B</b> Temp touchpad          | <b>I</b> Delay End touchpad            |
| <b>C</b> On/Off button          | <b>J</b> Time Manager touchpad         |
| <b>D</b> Spin touchpad          | <b>K</b> Pause to add Clothes option   |
| <b>E</b> Hygienic Care touchpad | <b>L</b> Start/Pause touchpad          |
| <b>F</b> Prewash touchpad       | <b>M</b> Favourite program save option |
| <b>G</b> Extra Rinse touchpad   | <b>N</b> Child safety lock option      |

#### Display

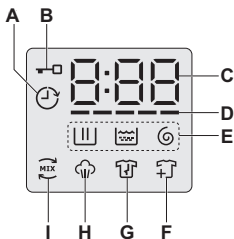

- |                                                                                              |
|----------------------------------------------------------------------------------------------|
| <b>A</b> Delay End Icon                                                                      |
| <b>B</b> Door Lock Icon                                                                      |
| <b>C</b> Program Duration / Delay End Time / Alarm Code                                      |
| <b>D</b> Time Manager level                                                                  |
| <b>E</b> Program Phase Indication Icon:<br>▮ Wash Phase, ▭ Rinse Phase,<br>⌚ Spin Phase      |
| <b>F</b> Add Clothes Icon                                                                    |
| <b>G</b> Anticrease Phase Icon (this program phase is only active in the Washer Dryer model) |
| <b>H</b> Vapour phase Icon                                                                   |
| <b>I</b> Ultramix phase Icon                                                                 |

### 3.2 Program Chart

Program; Temperature range	Max. Spin Speed	Max. Load (Dry Clothes)	Type of load and soil level
<b>Cottons;</b> Cold to 90°C	1200 rpm	<b>Max. <sup>1)</sup></b>	White and coloured cotton. (Adjust wash time according to soil level. See Time Manager table on page 13)
<b>Mixed;</b> Cold to 60°C	1200 rpm	4 kg	Synthetic or mixed fabric items. (Adjust wash time according to soil level. See Time Manager table on page 13)
<b>Delicates;</b> Cold to 40°C	1200 rpm	4 kg	Delicate fabrics such as acrylics, viscose, polyester items. (Adjust wash time according to soil level. See Time Manager table on page 13)
<b>Bedding;</b> Cold to 60°C	800 rpm	3 kg	Special program for one synthetic blanket, duvet, bedspread and so on. (Adjust wash time according to soil level. See Time Manager table on page 13)
<b>Sports;</b> Cold to 40°C	1200 rpm	4 kg	A gentle program designed for mixed fabrics found in delicate clothes.
<b>Energy Saver;</b> 40°C and 60°C <sup>2)</sup>	1200 rpm	<b>Max. <sup>1)</sup></b>	White and colourfast cotton. Set this program to have a good washing results and decrease the energy consumption. The time of the washing program is extended.
<b>Tub Clean;</b> 60°C	–	–	For cleaning the tub.
<b>Spin</b>	1200 rpm	<b>Max. <sup>1)</sup></b>	To spin the laundry and drain the water in the drum.
<b>Rinse + Spin</b>	1200 rpm	<b>Max. <sup>1)</sup></b>	To rinse and spin the laundry.
<b>Baby Care;</b> Cold to 40°C	1200 rpm	4 kg	Baby cotton clothes and delicate knitting items with normal soil.
<b>Wool</b>  ; Cold to 40°C	1200 rpm	1.5 kg	Specially tested program for woollen garments bearing the “Pure new woollen, non-shrink, machine washable” label.
<b>Quick 15;</b> Cold to 30°C	1200 rpm	1.5 kg	Lightly soiled synthetics or mixed fabrics.
<b>Daily 39;</b> 30°C to 40°C	1200 rpm	EWF8024P5WB 4 kg EWF9024P5WB EWF9024P5SB EWF1024P5WB 5.5 kg	Daily wear coloured cotton clothes such as shirts, blouses, towels and undergarments. Ideal for low level of soil.

Program; Temperature range	Max. Spin Speed	Max. Load (Dry Clothes)	Type of load and soil level
Full Wash 60; 30°C to 60°C	1200 rpm	Max. <sup>1)</sup>	Daily wear coloured cotton clothes such as shirts, blouses, towels and undergarments. Ideal for normal level of soil.
Favourite	–	–	Recall your favourite program.

1) Maximum capacity depended on the model of the Washing Machine (see defined on the control panel)

2) Energy Saver Program with 60degC option selected is recommended for a full load of normally soiled cotton and is the Energy and Water rating label program.

## WOOLMARK CERTIFICATE









The wool wash cycle of this machine has been approved by The Woolmark Company for the washing of machine washable wool products provided that the products are washed according to the instructions on the garment label and those issued by the manufacturer of this washing machine.

Model EWF8024P5WB : M1757

Model EWF9024P5WB / EWF9024P5SB / EWF1024P5WB : M1758

## 3.3 Program Options Compatibility

Program	Option							
	 No Spin	 Rinse Hold	 Time Manager	 Delay End	 Hygienic Care <sup>1)</sup>	 Prewash	 Extra Rinse	
Cottons	■	■	■	■	■	■	■	
Mixed	■	■	■	■	■	■	■	
Delicates	■	■	■	■	■	■	■	
Bedding	■		■	■	■			
Sports	■	■		■		■	■	
Energy Saver	■	■		■	■	■	■	
Tub Clean								
Spin	■			■				
Rinse + Spin	■	■		■				
Baby Care	■	■		■	■	■	■	
Wool	■	■		■				
Quick 15	■	■		■				
Daily 39	■			■				
Full Wash 60	■	■		■			■	
Favourite								

1) "Hygienic Care" option can be combined with temperature 40 to 90 °C only.



### 3.4 Options

#### Temperature Touchpad



Press this touchpad repeatedly to increase or decrease the wash temperature if you want your laundry to be washed at a temperature different from the one proposed by the washing machine. (Symbol "✱" corresponds to cold wash)

#### Spin Selection Touchpad

Press this touchpad repeatedly to increase or decrease the spin speed or select Rinse Hold, if you want your laundry to be spun at a speed different from the one proposed by the washing machine.

- **No Spin** (  )  
No spin option eliminates all the spin phases and increase the number of rinses.
- **Rinse Hold** (  )  
By selecting this option the water of the last rinse is not emptied out and the drum turns regularly to prevent the laundry creases.

The door is still locked to indicate that the water must be emptied out.

 The door stays locked with the water in the drum. To continue the cycle, you must press  (Start/Pause).

#### Time Manager

This option allows you to adjust the wash time. Press this touchpad repeatedly to decrease or increase the wash time according to the soil level of your wash. Use the table below as a guide.

Soil Level				
Light	>>	Medium	>>	Heavy
-	--	---	----	-----

#### Delay End ( ) Touchpad

Before you start the program, this option makes it possible to define the end of the washing program from minimum of 1 hour to maximum of 20 hours.

 If program duration is longer than 3 hours, minimum Delay End option starts from 4 hours.

Press the Delay End touchpad to choose the end time as you wish. The display shows the number of hours and the indicator beside the touchpad is on.

 This option must be selected after choosing the wash program, and before pressing the "Start/Pause" touchpad.

For example, if the program duration of your selected program is 3.20 hours and you define the "Delay End" time to 6 hours. This means your wash program will finish in 6 hours. (See diagram)

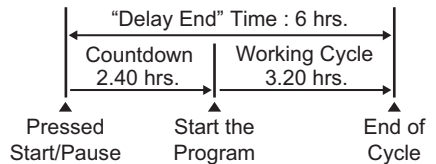

After selecting Delay End time, press Start/Pause touchpad to start the program. Machine will then countdown and update time on the display every hours until it reaches the starting point of the wash cycle.

If you wish to modify or cancel Delay End option after starting the program, follow the steps below:

- set the washing machine to PAUSE by pressing "Start/Pause" touchpad;
- deselect this option by pressing "Delay End" touchpad repeatedly till the display shows delay time "  ";
- press the "Start/Pause" to start the program.

## Hygienic Care (☁) Touchpad

Select this option to add approximately 30 minutes of tumbling in vapour after the rinse cycle. The indicator of this option will be on.

- Vapour may not necessarily be visible inside the drum during a vapour cycle. Vapour is created below the drum and allowed to naturally rise into the clothes.
- Vapour may not be present during the entire vapour cycle.
- Vapour function is more effective with half load.
- At the end of the Vapour cycle, the clothes will be warmer, softer and detached from the drum.

### NOTE

If Vapour option is selected, rinse temperatures will be elevated.

During a vapour cycle, you may notice vapour exiting from the drain hose of the washing machine, this is normal and there is no cause for alarm.

## Prewash (⏮) Touchpad

Select this option if you wish your laundry to be pre-washed before the main wash. Use this option for heavy soil. The indicator of this option will be on.

When you set this function, put the detergent into the “⏮” compartment.

This function increases the program duration.

## Extra Rinse Touchpad

This option is recommended for people who are allergic to detergents, and in areas where the water is very soft.

Press this touchpad to add two rinse phases to a program. The indicator of this option will be on.

### 3.5 Settings

#### Save Favourite (☆) Program

Program settings that are frequently used can be saved (e.g. Cotton, 60°C, 1200 rpm, with Prewash and Hygienic Care).

To program/re-program Favourite with your own selections and save them, proceed as follows:

1. Put machine in Stand-By mode.
2. Select your desired wash settings.
3. To save favourite program, press and hold "Hygienic Care" touchpad about 2 seconds and you will hear "Bip, Bip" sound and "F R" is flashing on the display.

To recall the favourite wash program, turn selector knob to "Favourite ☆" program. You will get acknowledgement on the display when the Favourite program is loaded.

#### Child Safety Lock (🔒) Option

Your appliance is provided with CHILD SAFETY LOCK which permits you to leave the appliance unsupervised with the door closed without having to worry that children might be injured by or cause damage to the appliance.

 Set this option after pressing the Start/Pause touchpad.

#### To set "Child Lock" option:

- To activate the function, press and hold "Prewash" touchpad about 2 seconds until the display shows the icon "L R".

 If you press any touchpad while Child Lock is activated, the icon "L R" will flash on display 3 times along with buzzer sound.

 The touchpads are locked (except for the On/Off button).

 This function remains enabled even after the appliance is switched off.

- To deactivate the function, press and hold "Prewash" touchpad about 2 seconds until the display shows the icon "L R".

#### Enabling/Disabling End-Of-Wash Buzzer

This setting permits you to either enable or disable the buzzer at the end of the program. As an example, you might wish to disable this buzzer when you start a wash when going to bed, so that when the wash finished approximately 1 hour later, it will not disturb you through the night.

 Error warning beeps such as critical faults are not disabled.

- To disable the buzzer sound, press "Spin and Hygienic Care (🌀)" touchpads at the same time about 3 seconds, the icon "b F" will show on display along with buzzer sound.
- To return to default configuration press these 2 touchpads at the same time about 3 seconds, the icon "b R" will show on display along with buzzer sound.

### 3.6 Start/Pause ( ▷|| ) and Add Clothes ( ⇄ ) Touchpad

This touchpad has 2 functions:

#### 1. Start/Pause ( ▷|| )

After you have selected the desired program and options, press this touchpad to start the machine. The Start/Pause pilot light will stop flashing and remain lit until the water level is above the bottom edge of the door then pilot light goes OFF. If you have selected a "Delay End" option, the countdown will begin and will be shown on the display.

To interrupt a program which is running, press this touchpad to pause the machine, the Start/Pause pilot light flashes.

To restart the program from the point at which it was interrupted, press this touchpad again, the Start/Pause pilot light will stop flashing.

#### 2. Add Clothes ( ⇄ )

**i** You can only add clothes when the icon " ⇄ " shown on the display.

To add clothes:

1. Pressing the "Start/Pause" touchpad to pause the program.
2. Wait for the machine to come to a complete stop before opening the door (wait for door lock " → " icon to turn off).
3. Add clothing and close the door.
4. Resume the program by pressing "Start/Pause" touchpad again.

## 4. BEFORE FIRST USE

### **i** NOTE

**During installation or before first use you may observe some water in the machine. This is a residual water left in the machine after a full functional test in the factory to ensure the machine is delivered to customers in perfect working order and is no cause for concern.**

1. Ensure that the electrical and water connections comply with the installation instructions.
2. Put 2 litres of water in the detergent compartment for washing phase. This activates the drain system.

3. Select a Cottons cycle at 90 °C, without any laundry in the machine, to remove any manufacturing residue from the drum and tub then start the machine.

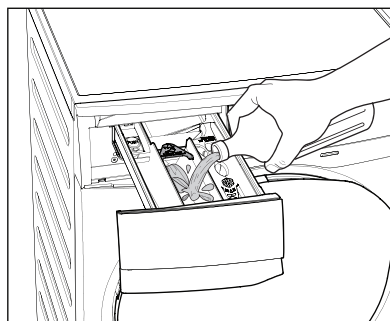



## 5. DAILY USE

### 5.1 Loading The Laundry

1. Turn the water tap on.
2. Connect the main plug to the main socket.
3. Press the On/Off button to turn on the washing machine. Turn the knob to set a program. The washing machine will propose a temperature and automatically select the spin value provided for the program you have chosen.

The selector knob can be turned either clockwise or counter-clockwise.

4. Check and remove objects (if there are any) that could be trapped in the fold.

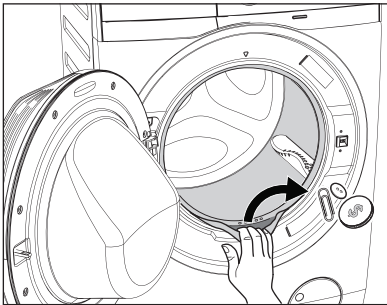

5. Place the laundry in the drum, one item at a time, shaking them out as much as possible. (Refer to page 21 "WASHING HINTS")
6. Close the door.

 Make sure that no laundry remains between the seal and the door.

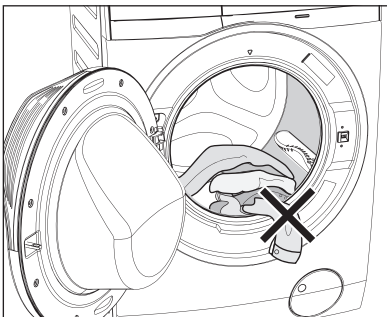



### 5.2 Using Detergent And Additives

 Please read "Detergents Type and Quantity of Detergent" on page 22 before use.

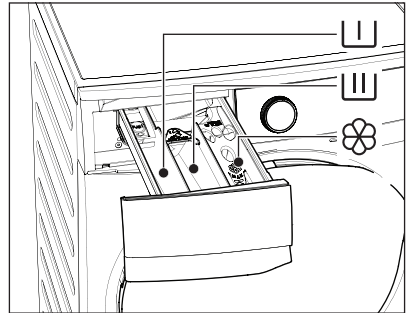
1. Detergent Dispenser Drawer  
The detergent dispenser is divided into three compartments.



-  Compartment "PREWASH"  
This compartment is only used for detergent when a "Prewash" option is selected.
-  Compartment "MAIN WASH"  
This compartment is used for detergent on all programs.

 Detergent flap

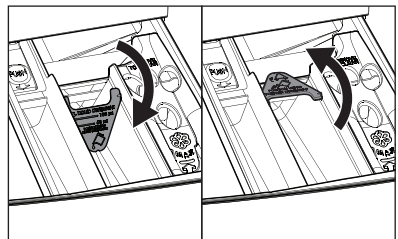

**Position down:** for liquid detergent.  
**Position up:** for powder detergent.

-  Compartment "SOFTENER"  
This compartment is used for fabric conditioner and starching agent.

**i NOTE: When you use the liquid detergent**

- Do not use gelatinous or thick liquid detergents.
- Do not put more liquid than the maximum level.
- Do not set the "Prewash" phase.
- Do not set the "Delay End".

2. Measure out the detergent and the fabric softener;

- Pull out the dispenser drawer until it stops.
- Measure out the amount of detergent required, pour it into the main wash compartment .

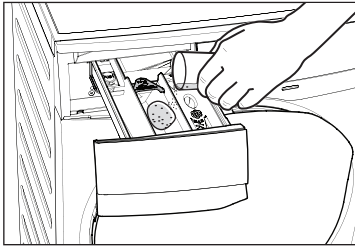

- If you wish to carry out the "Prewash" phase, pour it into the compartment marked .

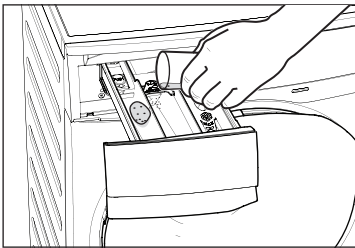

- If required, pour fabric softener into the compartment marked .

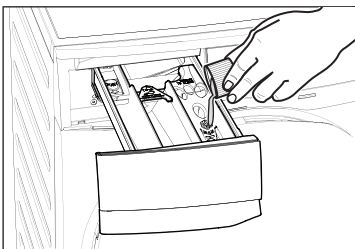

**i NOTE**

The softener amount used must not exceed the "MAX" mark in the drawer.

If you use thick softeners it is recommended to dilute with water.

- Close the drawer gently.

**i NOTE**

Residues of detergent, softener and water may remain in the dispenser. It is recommended to clean the dispenser regularly to remove any residue.

### 5.3 Options Setting

1. If you want your laundry to be spun or use temperature different from the one proposed by the washing machine, press "Spin" and "Temp" touchpads repeatedly to change the spin speed and temperature.

Press the option touchpads, if you want your laundry to be washed with special functions.

**i NOTE**

- Different functions can be combined which is dependent on the program selected.
- If an option is not compatible with the wash program selected, the symbol " - - - " will flash on display along with buzzer sound.

2. If you want to adjust washing time, press the "Time Manager" touchpad repeatedly to increase or decrease washing time. (See Time Manager guide on page 13)

If you want to define the end of the washing program, press the "Delay End" touchpad repeatedly to choose your washing machine working time.

## 5.4 Starting A Cycle (▷||)

To start a program, press the Start/Pause touchpad. The corresponding pilot light will stop flashing and a default program duration will be displayed on the screen.

After approx. 15 minutes from the start of a program:

- The appliance will automatically adjust the selected program duration according to the type and size of the load.
- The display will show adjusted program duration.

### NOTE

If you press any touchpad while a program is operating, the symbol “- - -” will flash on display along with buzzer sound. (except Start/Pause touchpad and On/Off button)

## 5.5 Interruption Of A Program

- To pause, press Start/ Pause. The indicator will start flashing.
- Press the Start/Pause again. The program will continue.

## 5.6 Changing A Program

Changing a running program is possible only by switching off the appliance.

- Press the “On/Off” button to cancel the program and to turn off the appliance.
- Press the “On/Off” button again to start the appliance.

Now you can set a new wash program and change any available options. Press Start/Pause to start the new program.

### NOTE

The appliance will not drain the water (except programs; Vapour Refresh, Spin, Rinse + Spin, Tub Clean).

## 5.7 Changing The Options

It may be possible to change some of the options after a wash program has started.

1. Press the touchpad Start/Pause. The indicator will start flashing.
2. If available change the options that you wish.
3. Press Start/Pause again. The program will continue.



## 5.8 Opening The Door

While a program or the Delay End is operating, the appliance door is locked and the display shows the indicator “”. First, set the machine to PAUSE by pressing the “Start/Pause” touchpad. Wait until the door lock indicator goes off, then the door can be opened.

If the door lock indicator “” does not disappear, this means that the machine is already heating and the water level is above the bottom edge of the door or the drum is turning. In this case the door CAN NOT be opened. If you need to open it, you must drain the water to open the door.

 **In case of emergency please refer to “Emergency door opening” on page 32.**

## 5.9 At The End Of The Program

- The appliance stops automatically.
- The acoustic signal will operate.
- The display will show “”.
- The indicator of the touchpad Start/Pause goes off.
- The door lock indicator “” goes off.
- Remove the laundry from the appliance. Make sure that the drum is empty.
- Keep the door partly open, to prevent the mildew and odours.
- Turn off the water tap.

**i NOTE**

At the end of the program, the time remaining can suddenly decrease from 7 minutes or less to 0 due to the overestimated total program time during the load sensing phase. In some cases (with perfectly balanced load) the program time can be shorter than the time estimated after the load sensing phase is completed. This is a normal behavior of the machine and not a cause for concern as it does not compromise its performance.

### 5.10 When The Washing Program Is Completed, But There Is Water In The Drum (Option “Rinse Hold ” is used)

- The drum turns regularly to prevent the creases in the laundry.
- The indicator “Start/Pause” flashes to remind you to drain the water.
- The door lock indicator “ ” is on. The door stays locked.

**i You must drain the water to open the door.****To drain the water:**

1. Press the “Start/Pause  ” touchpad. The appliance drains the water and spins with the maximum spin speed for selected program.

**Alternatively**, before pressing the “Start/Pause” touchpad, you can press the “Spin ” touchpad to change the spin speed. You can select “No Spin ( )”, if you want the machine to only drain the water.

2. When the program is completed and the door lock indicator “ ” goes off, you can open the door.
3. Press the “On/Off” button to deactivate the appliance.

**i NOTE**

After approximately 18 hours, if you do not press Start/Pause touchpad, the appliance will drain and spin automatically (except for “Wool” program) .

### 5.11 AUTO Off Mode

The AUTO Off mode automatically deactivates the appliance to decrease the energy consumption when:

- You do not press any buttons for 5 minutes before you press “Start/Pause”.
  - Press the “On/Off” button to activate the appliance again.
- After 5 minutes from the end of the washing program.
  - Press the “On/Off” button to reactivate the appliance. Display will show the end of the last wash.
  - Press any touchpad again to show the last wash program.

## 6. WASHING HINTS

### 6.1 Sorting The Laundry

Follow the wash code symbols on each garment label and the manufacturer's washing instructions. Sort the laundry as follows: whites, coloureds, synthetics, delicates, woollens.

### 6.2 Temperatures

Temp	Soil level
90°C	For normally soiled white cottons and linen (e.g. tea cloths, towels, tablecloths, sheets...).
60°C 50°C	For normally soiled, colourfast garments (e.g. shirts, night dresses, pajamas....) in linen, cotton or synthetic fibres and for lightly soiled white cotton (e.g. underwear).
40°C 30°C Cold	For delicate items (e.g. net curtains), mixed laundry including synthetic fibres and woollens bearing the label pure new wool, machine washable, non-shrink.

### 6.3 Before Loading The Laundry

- Make sure that no metal objects are left in the laundry (e.g. coin, hair clips, safety pins, pins).



- Button up pillowcases, close zip fasteners, hooks and poppers. Tie any belts or long tapes.

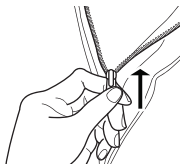

- Wash bras, pantyhose and other delicates in a mesh laundry bag, which you can purchase from your supermarket.



- Make sure that you wash lint collectors separately from lint producers.
- Never wash whites and coloured fabrics together. Whites may lose their "whiteness" in the wash.
- New coloured items may run in the first wash; they should therefore be washed separately the first time.
- Remove persistent stains before washing.
- Rub particularly soiled areas with a special detergent or detergent paste. Treat curtains with special care. Remove hooks or tie them up in a bag or a net.

### 6.4 Maximum Loads

Recommended loads are indicated in the program charts on page 11.

General rules:

Clothes Load	Quantity
Cotton, linen	drum full but not too tightly packed;
Synthetics	drum no more than half full;
Delicate fabrics and woollens	drum no more than one third full.

Washing a maximum load makes the most efficient use of water and energy. For heavily soiled laundry, reduce the load size.

### 6.5 Removing Stains

Stubborn stains may not be removed by just water and detergent. It is therefore advisable to treat them prior to washing.

**Blood:** treat fresh stains with cold water. For dried stains, soak overnight in water with a special detergent then rub in the soap and water.

**Oil based paint:** moisten with benzine stain remover, lay the garment on a soft cloth and dab the stain; treat several times.

**Dried grease stains:** moisten with turpentine, lay the garment on a soft surface and dab the stain with the fingertips and a cotton cloth.

**Rust:** oxalic acid dissolved in hot water or a rust removing product used in cold water. Be careful with rust stains which are not recent since the cellulose structure will already have been damaged and the fabric tends to hole.

**Mould stains:** treat with bleach, rinse well (whites and fast coloureds only).

**Grass:** soap lightly and treat with bleach (whites and fast coloureds only).

**Ball point pen and glue:** moisten with acetone (\*), lay the garment on a soft cloth and dab the stain.

**Lipstick:** moisten with acetone (\*) as above, then treat stains with methylated spirits. Remove any residual marks from white fabrics with bleach.

**Red wine:** soak in water and detergent, rinse and treat with acetic or citric acid, then rinse. Treat any residual marks with bleach.

**Ink:** depending on the type of ink, moisten the fabric first with acetone (\*), then with acetic acid; treat any residual marks on white fabrics with bleach and then rinse thoroughly.

**Tar stains:** first treat with stain remover, methylated spirits or benzine, then rub with detergent paste.

(\*) do not use acetone on artificial silk.

## 6.6 Detergents Type And Quantity Of Detergent

Low sudsing detergent is required for this washing machine to prevent oversudsing problems, unsatisfactory washing result and harm to the machine.

Low sudsing detergents designed for front load washing machines are labelled "Front Loading", "high efficiency", "HE", such as Cold Power for Front Loaders or "Matic".

**Do not use wrong types of detergent, such as Top Loading, Handwash detergent or Soap-Based products in your frontload washing machine. This can result in excessive suds, longer cycle time, low spin speeds, poor rinsing and overloading of the motor.**

### Quantity of detergent to be used

The choice of detergent and use of correct quantities not only affects your wash performance, but also helps to avoid waste and protect the environment. Although biodegradable detergents contain substances which in large quantities can upset the delicate balance of nature.

The choice and quantity of detergent will depend on ;

- type of fabric (delicates, woollens, cottons, etc.) ;
- the colour of clothes ;
- size of the load ;
- degree of soil ;
- wash temperature ; and
- hardness of the water used.

Water hardness is classified by so-called "degrees" of hardness.

Information on hardness of the water in your area can be obtained from the relevant water supply company, or from your local authority.

You may have to try using the detergent quantity as per manufacturers' instructions then compare the wash result to the list below and adjust the amount of detergent for your future washes accordingly.

**Not enough detergent causes:**

- the washload to turn grey,
- greasy clothes.

**Too much detergent causes:**

































- sudsing,
- reduced washing effect,
- inadequate rinsing.

**Use less detergent if:**

- you are washing a small load,
- the laundry is lightly soiled,
- large amounts of foam during washing.

## 7. INTERNATIONAL WASH CODE SYMBOLS

 These symbols appear on fabric labels, in order to help you choose the best way to treat your laundry.

 <b>Energetic wash</b>	 Max. wash temperature 95 °C	 Max. wash temperature 60 °C	 Max. wash temperature 40 °C	 Max. wash temperature 30 °C	 Hand wash	 DO NOT wash at all
 <b>Delicate wash</b>			 			
 <b>Bleaching</b>	 Bleach in cold water			 DO NOT bleach		
 <b>Ironing</b>	 Hot iron max. 200 °C	 Warm iron max. 150 °C	 Lukewarm iron max. 110 °C	 DO NOT iron		
 <b>Dry cleaning</b>	 Dry cleaning in all solvents	 Dry cleaning in perchlorethylene, petrol, pure alcohol, R 111 & R 113	 Dry cleaning in petrol, pure alcohol and R 113	 DO NOT dry clean		
 <b>Drying</b>	 Flat	 On the line	 On clothes hanger	 High temperature  Low temperature Tumble dry	 DO NOT tumble dry	

## 8. CARE AND CLEANING

### **WARNING!**

You must **DISCONNECT** the appliance from the electricity supply, before you can carry out any cleaning or maintenance work.

### 8.1 External Cleaning

Clean the appliance only with soap and warm water. Fully dry all the surfaces.

### **CAUTION!**

**Do not use alcohol, solvents or chemical products.**

### 8.2 Descaling

The water we use normally contains lime. It is a good idea to periodically use a water softening powder in the machine.

Do this separately from any laundry washing, and according to the softening powder manufacturer's instructions.

This will help to prevent the formation of lime deposits.

### 8.3 After Each Wash

Leave the door open for a while. This helps to prevent mould and stagnant smells forming inside the appliance.

Keeping the door open after a wash will also help to preserve the door seal.

### 8.4 Maintenance Wash With "Tub Clean" Program

With the use of low temperature washes it is possible to get a build up of residues inside the drum.

We recommend to use "Tub Clean" program to clean the drum regularly to remove any residue.

### To run a maintenance wash:

- The drum should be empty of laundry.
- Select the "Tub Clean" program.
- Press Start/Pause to start the program.

### 8.5 Cleaning The Dispenser Drawer

The washing powder and additive dispenser drawer should be cleaned regularly.

Remove the drawer by pressing the catch downwards and by pulling it out.

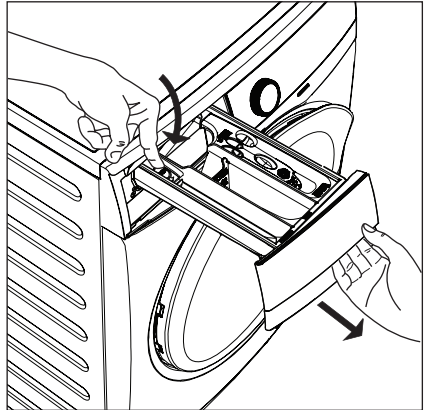

To aid cleaning, the top part of the additive compartment should be removed.

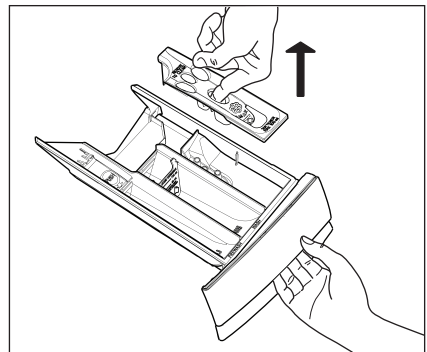



Flush it out under a tap to remove any traces of accumulated powder.

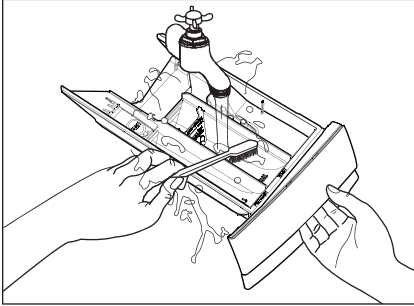

## 8.6 Cleaning The Drawer Recess

Having removed the drawer, use a small brush to clean the recess, ensuring that all washing powder residue is removed from the upper and lower part of the recess. Replace the drawer and run the rinse program without any clothes in the drum.

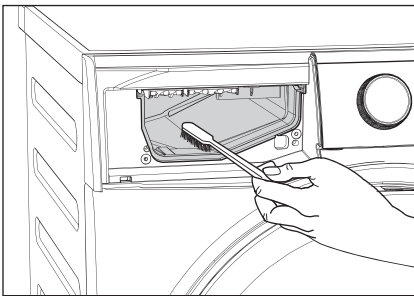

## 8.7 Cleaning The Pump

**i** Regularly examine the drain pump and make sure that it is clean.

**Clean the pump if:**

- The appliance does not drain the water.
- The drum cannot turn.
- The appliance makes an unusual noise because of the blockage of the drain pump.
- The display shows an alarm code because of the problem with water drain.

### **!** WARNING!

1. Disconnect the mains plug from the mains socket.
2. Do not remove the filter while the appliance is operating. Do not clean the drain pump if the water in the appliance is hot. The water must be cold before you clean the drain pump.

**To clean the drain pump:**

1. Open the drain pump door.

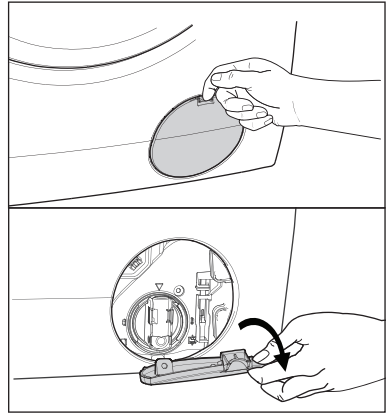

2. Place a suitable water container below the recess of the drain pump to collect the water that flows out.

Press the two levers and pull forward the drainage duct to let the water flow out.

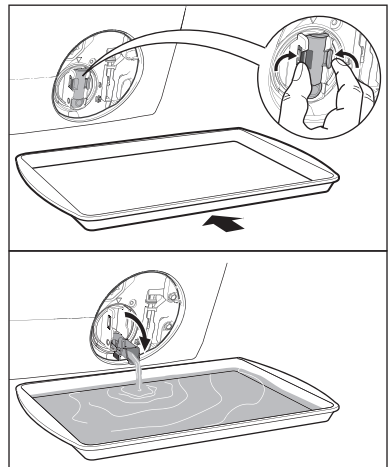

3. When the container is full of water, put the drainage duct back again and empty the container. Do step 2, 3 again and again until no more water flows out from the drain pump.



4. Push back the drainage duct and turn the filter counter-clockwise to remove it.

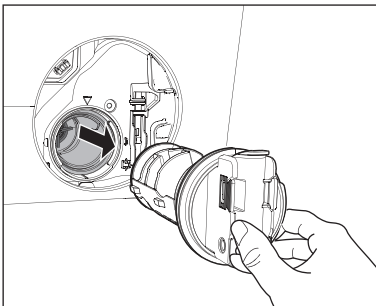
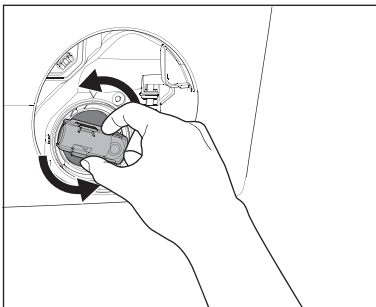

5. Remove fluff and objects from the pump (if there are any).

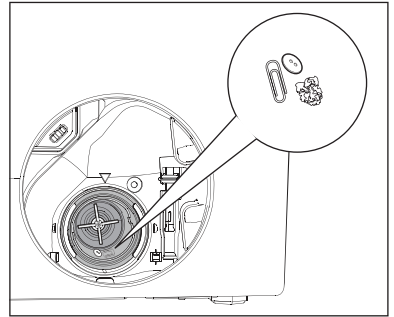

6. Make sure that the impeller of the pump can turn. If this does not occur, contact the service centre.

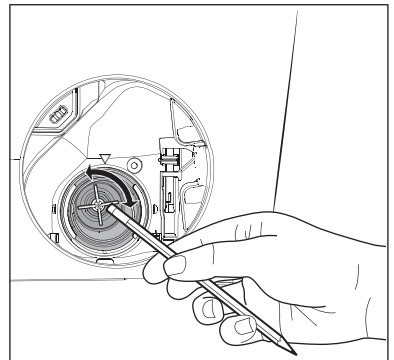

7. Clean the filter under the water tap.

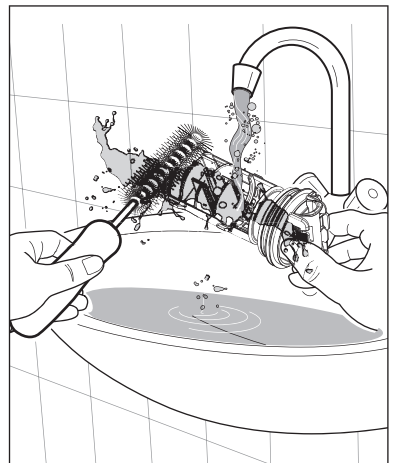

- Put the filter back into the housing with exposed section facing up. Make sure that you correctly tighten the filter to prevent leakages.

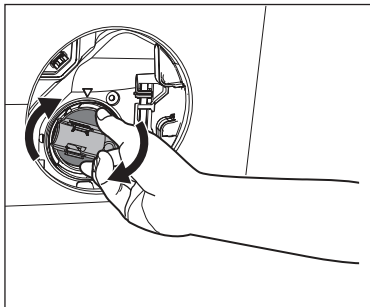
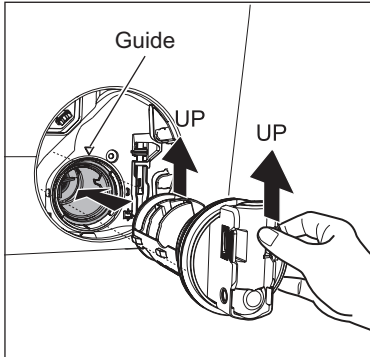

- Close the drain pump door.

## 8.8 Cleaning The Water Inlet Filter

If your water is very hard or contains traces of lime deposit, the water inlet filter may become clogged. It is therefore a good idea to clean it from time to time.

### To clean the water inlet filters:

- Close the water tap.
- Remove the water inlet hose from the water tap.

- Clean the filter in the inlet hose with a stiff brush.

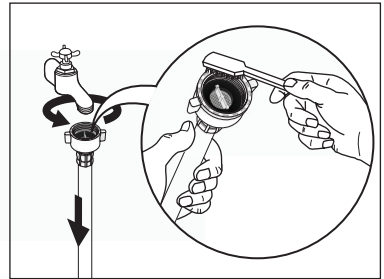

- Remove the inlet hose behind the appliance.

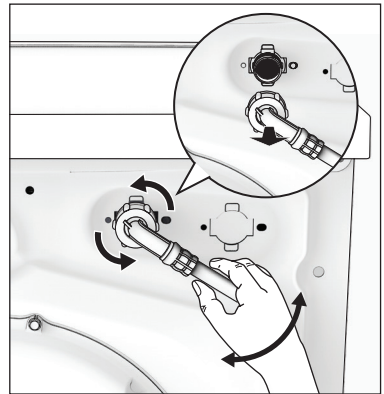

- Clean the filter in the valve with a stiff brush or a towel.

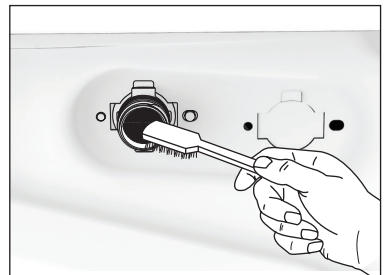

- Install the inlet hose again. Make sure that the couplings are tight to prevent leakages.
- Open the water tap.

## 8.9 Frost Precautions

If the appliance is installed in an area where the temperature can be less than 0 °C, remove the remaining water from the inlet hose and the drain pump.

### Emergency Drain

1. Disconnect the main plug from the main socket. Turn off the water tap.
2. Remove the water inlet hose.
3. Remove the drain hose from the rear support and unhook it from sink or spigot.

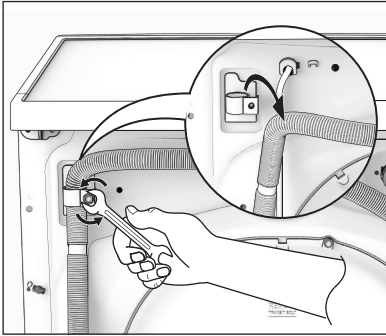

4. Put the end of the drain and inlet hose in a container. Let the water flow out of the hoses.

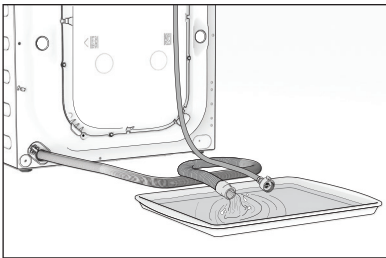

5. When no more water flows, install the inlet hose and the drain hose again.



#### NOTE

Make sure that the temperature is more than 0 °C before you use the appliance again.

## 9. TROUBLESHOOTING

### 9.1 Possible Failures

Certain problems are due to lack of simple maintenance or oversights, which can be solved easily without calling out an engineer. Before contacting your local Service Centre, please check trouble-shooting below.

Once the problem has been eliminated, press the Start/Pause button to restart the program. If after all checks, the problem persists, contact your local Service Centre.



**WARNING!** Deactivate the appliance before you do the checks.

#### Alarm Code:

<b>E10</b>	The appliance does not fill with water properly.
<b>E20</b>	The appliance does not drain the water.
<b>E40</b>	The appliance door is open or not closed correctly. Please check the door!
<b>EHO</b>	The main supply is unstable. Wait until the main supply is stable.
<b>E91</b>	No communication between electronic elements of the appliance. Switch off and switch on again.

Malfunction	Possible cause	Solution
<b>Machine does not start:</b>	The door has not been closed. (Error code: E40)	Close the door firmly.
	The plug is not properly inserted into the power socket.	Insert the plug into the power socket.
	There is no power at the socket.	Please check your domestic electrical installation.
	The Start/Pause touchpad has not been pressed.	Press the Start/Pause touchpad.
	The "Delay End" has been selected.	If the laundry are to be washed immediately, cancel the "Delay End".
	The Main supply is unstable. (If EHO appears on the display.)	Wait until the main supply is stable. Appliance will start automatically.
<b>Machine does not fill the water:</b>	The water tap is closed. (Error code: E10)	Open the water tap.
	The inlet hose is squashed or kinked. (Error code: E10)	Check the inlet hose connection.
	The filter in the inlet hose is blocked. (Error code: E10)	Clean the water inlet hose filter.
	The door is not properly closed. (Error code: E40)	Close the door firmly.
<b>Machine fills then empties immediately:</b>	The end of the drain hose is too low. (Error code: E10)	Refer to relevant paragraph in "water drainage" section.

<b>Malfunction</b>	<b>Possible cause</b>	<b>Solution</b>
<b>Machine does not empty and/or does not spin:</b>	The drain hose is squashed or kinked. (Error code: E20)	Check the drain hose connection.
	The drain pump is clogged. (Error code: E20)	Clean the drain filter.
	The option "Rinse Hold" has been selected.	Press Start/Pause touchpad to drain the water or select spin program.
	The laundry is not evenly distributed in the drum.	Pause the machine and redistribute laundry manually.
<b>There is water on the floor:</b>	Too much detergent or unsuitable detergent (creates too much foam) has been used.	Reduce detergent quantity and use correct type of detergent (refer page 22).
	Check whether there are any leaks from one of the inlet hose fittings. It is not always easy to see this as the water runs down the hose; check to see if it is damp.	Check the water inlet hose connection.
	The drain hose is damaged.	Call Service.
<b>Unsatisfactory washing results:</b>	Too little detergent or unsuitable detergent has been used.	Increase detergent quantity or use different detergent (refer page 22).
	Stubborn stains have not been treated prior to washing.	Use commercial products to treat the stubborn stains.
	The correct temperature was not selected.	Check if you have selected the correct temperature.
	Excessive laundry load.	Reduce load.
<b>The door will not open:</b>	The program is still running.	Wait until the end of cycle.
	There is water in the drum.	You must drain the water to open the door (refer "Opening The Door" on page 19).
	This problem may be caused by a failure of the appliance.	Contact Service. If you need to open the door, please read carefully "Emergency door opening" on page 32.
<b>Machine vibrates or is noisy:</b>	The transit bolts and packing have not been removed.	Check the correct installation of the appliance.
	The support feet have not been adjusted.	Check the correct levelling of the appliance.

<b>Malfunction</b>	<b>Possible cause</b>	<b>Solution</b>
<b>Machine vibrates or is noisy:</b>	The laundry is not evenly distributed in the drum.	Pause the machine and redistribute laundry manually.
	There is very little laundry in the drum.	Load more laundry.
	Unstable floors eg. wooden floors.	Refer to relevant paragraph in "Positioning" section.
<b>Cycle time longer than displayed:</b>	Detergent over dose.	Reduce the detergent quantity or use another one. (Refer page 22 "Detergents Type And Quantity Of Detergent").
	Machine unbalance.	Redistribute laundry manually in the drum and start the spin phase again.
<b>The cycle is shorter than the time displayed.</b>	The appliance calculated a new time according to the laundry load.	
<b>Spinning starts late or machine does not spin:</b>	<p>The electronic unbalance detection device has cut in because the laundry is not evenly distributed in the drum. The laundry is redistributed by reverse rotation of the drum.</p> <p>This may happen several times before the unbalance disappears and normal spinning can resume. If, after 10 minutes, the laundry is still not evenly distributed in the drum, the machine will not spin. In this case, redistribute the load manually and select the spin program.</p>	Pause the machine and redistribute laundry manually.
<b>Machine makes an unusual noise:</b>	Machine not installed properly.	Make sure the levelling of the appliance is correct. Refer to "Installation".
	Transit bolts or packaging not removed.	Make sure that the packaging and/or the transit bolts are removed. Refer to "Unpacking".
	The load may be too small.	Add more laundry in the drum.
<b>No water is visible in the drum:</b>	Machines based on modern technology operate very economical-ly using very little water without affecting performance.	

### **i** NOTE

If you are unable to identify or solve the problem, contact our service centre. Before calling service centre, make a note of the model, serial number and purchase date of your machine: the Service Centre will require this information.

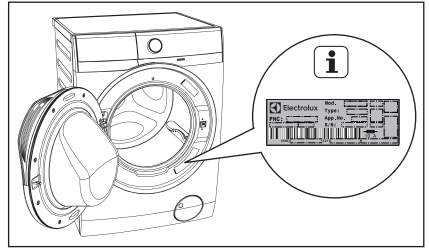

## 9.2 Emergency Door Opening

In case of power failure or appliance failure, the appliance door remains locked. The wash program continues when power is restored. If the door remains locked in case of failure, it is possible to open it using the emergency unlock feature.

**Before opening the door:**

### **!** WARNING!

**Make sure that the water temperature and the laundry are not hot. Wait until they cool down if necessary.**

**Make sure that the water level inside the drum is not too high. If necessary, perform an Emergency Drain (see page 28).**

**Make sure that the drum is not rotating. Wait until the drum stops rotating if necessary.**

**To open the door proceed as follows:**

1. Press the On/Off button to switch the appliance off.
2. Disconnect the mains plug from the mains socket.
3. Open the filter cover.
4. Using a suitable tool to pulling the emergency unlock strap (red strap) downward twice (you will hear "click" sound) and hold it, at the same time pull the door handle to open the door.

If the door cannot open while holding the strap, try to release it then open the door.

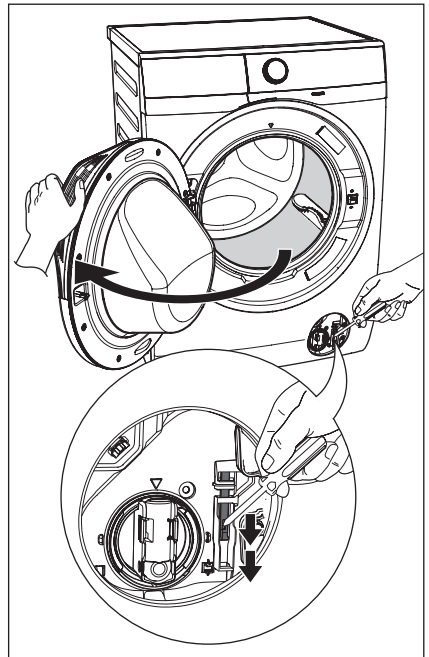

5. Take out the laundry.
6. Close the filter flap.



## 10. TECHNICAL DATA

<b>Dimensions (Height / Width / Depth)</b>		EWF8024P5WB : 848 x 596.5 x 575 mm EWF9024P5WB / EWF9024P5SB / EWF1024P5WB : 848 x 596.5 x 659 mm	
<b>Power supply (Voltage / Frequency)</b>		220 - 240 V~ / 50 Hz	
<b>Total power absorbed</b>		2000 W	
<b>Minimum fuse protection</b>		10 A	
<b>Water supply pressure (Maximum / Minimum)</b>		0.8 MPa / 0.05 MPa	
<b>Maximum dry clothes capacity</b>	<b>Program</b>	EWF8024P5WB	EWF9024P5WB EWF9024P5SB EWF1024P5WB
	<b>Cottons</b>	<b>Max.<sup>1)</sup></b>	<b>Max.<sup>1)</sup></b>
	<b>Mixed</b>	4 kg	4 kg
	<b>Delicates</b>	4 kg	4 kg
	<b>Bedding</b>	3 kg	3 kg
	<b>Sports</b>	4 kg	4 kg
	<b>Energy Saver</b>	<b>Max.</b>	<b>Max.</b>
	<b>Tub Clean</b>	-	-
	<b>Spin</b>	<b>Max.</b>	<b>Max.</b>
	<b>Rinse + Spin</b>	<b>Max.</b>	<b>Max.</b>
	<b>Baby Care</b>	4 kg	4 kg
	<b>Wool</b> 	1.5 kg	1.5 kg
	<b>Quick 15</b>	1.5 kg	1.5 kg
<b>Daily 39</b>	4 kg	5.5 kg	
<b>Full Wash 60</b>	<b>Max.</b>	<b>Max.</b>	
<b>Favourite</b>	-	-	
<b>Spin speed (Maximum / Minimum)</b>		1200 rpm / 400 rpm	

1) Maximum capacity depended on the model of the Washing Machine (see defined on the control panel).

## 11. INSTALLATION

### 11.1 Unpacking

#### CAUTION!

All transit bolts and packing must be removed before using the appliance.

You are advised to keep all transit devices so that they can be refitted if the machine ever has to be transported again.

1. Use gloves. Cut and remove four cut out straps as shown.

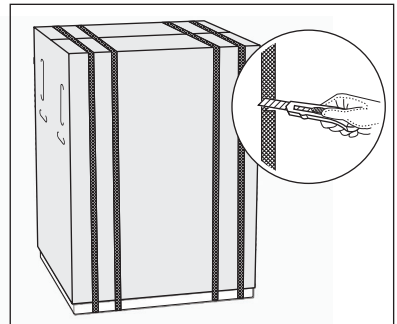

2. Remove the carton box. Remove the polystyrene packaging materials. Remove the plastic bag which cover the machine.

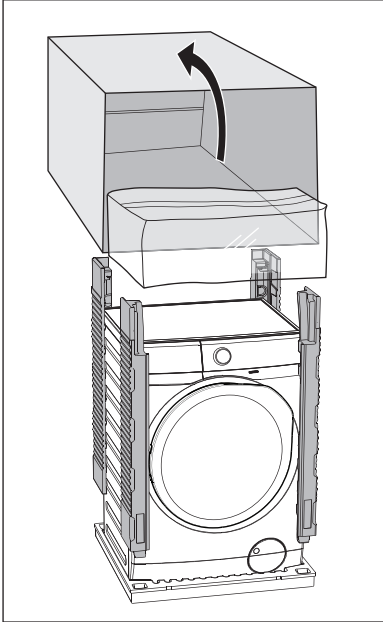

3. Open the door. Remove the polystyrene piece from the door seal and all the items from the drum.

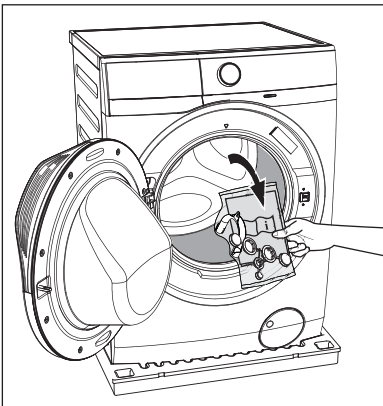

4. Put one of the polystyrene packaging elements on the floor behind the appliance. Carefully put down the appliance with the rear side on it. Make sure not to damage the hoses.

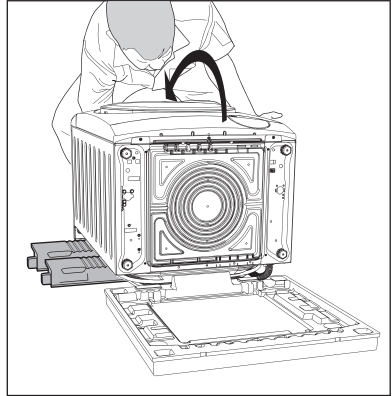

5. Remove the polystyrene base.

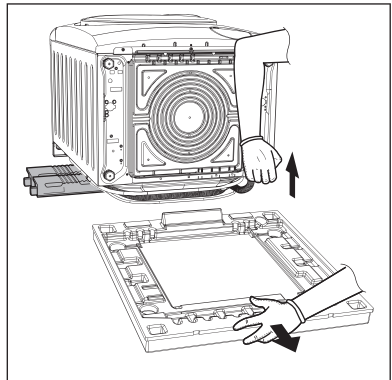

6. Pull up the appliance in vertical position.
7. Remove the power supply cable and the drain and inlet hoses from the hose holders (A) on the rear of the appliance.

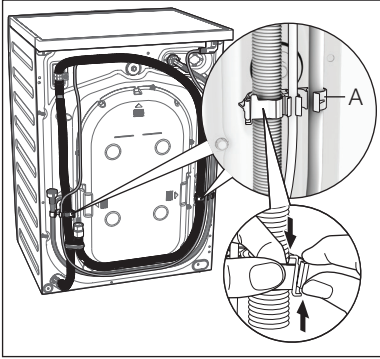

8. Remove the three transit bolts.
9. Pull out the plastic spacers.

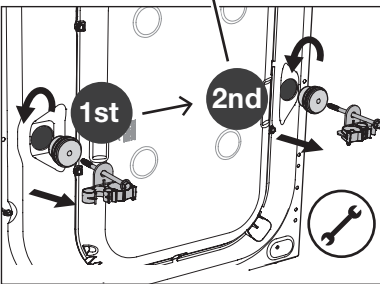
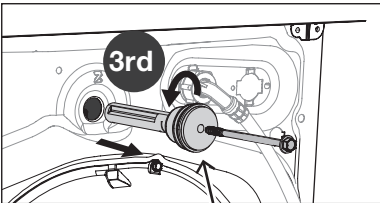

10. Put the plastic caps in the holes (X3). You can find these caps in the user manual bag.

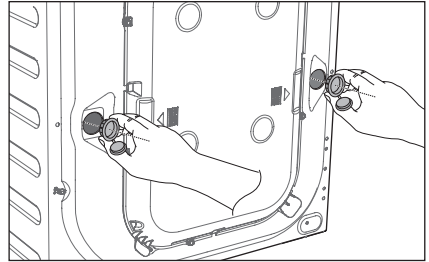
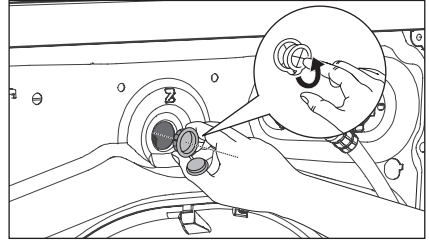
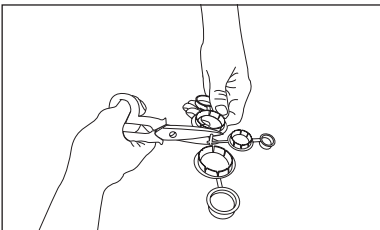

## 11.2 Positioning

It is important that your washing machine stands firm and leveled on the floor to ensure correct operation. The appliance must not be installed behind a lockable door, a sliding door or a door with a hinge on the opposite side to avoid restricting the washing machine door.

Use a spirit level on the top and side of the washing machine to check the levels.

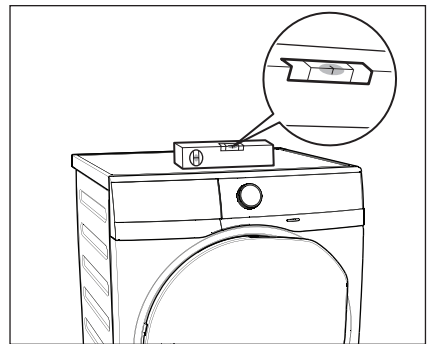

If you do not have a spirit level, as a guide use the edge of a door frame, cupboard or bench to check that the washing machine is leveled.

Loosen or tighten the feet to adjust the level. A correct adjustment of the appliance level prevents vibration, noise and the movement of the appliance when in operation.

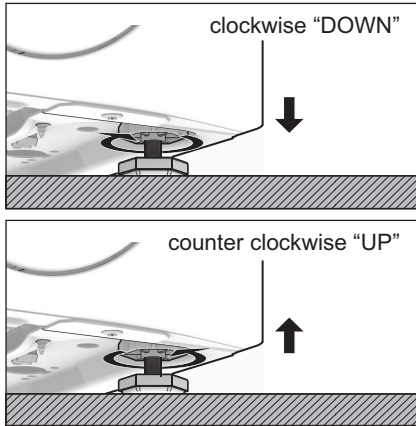

When the washing machine is levelled, try to rock it from corner to corner. If it does rock, adjust the legs again until it is levelled and does not rock.

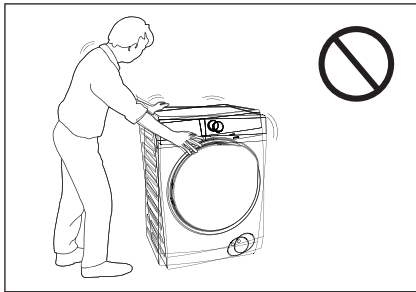

Never place cardboard, wood or similar materials under the machine to compensate for any unevenness in the floor. Install the machine on a flat hard floor. Make sure that air circulation around the machine is not impeded by carpets, rugs etc.

Check that the machine does not touch the wall or cupboard units.

### 11.3 Water Inlet

Connect the water inlet hose to a tap with 3/4" BSP thread.

Use the hose supplied with the washing machine. **DO NOT USE OLD HOSES.**

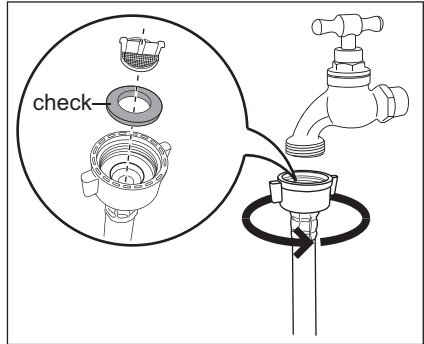

The inlet hose must not be lengthened. If it is too short and you do not wish to move the tap, you will have to purchase a new, longer hose specially designed for this type of use.

Loosen the ring nut to angle the hose to the left or right depending on the position of your water tap. Do not place the inlet hose downwards. After positioning the inlet hose, be sure to tighten the ring nut again to prevent leaks.

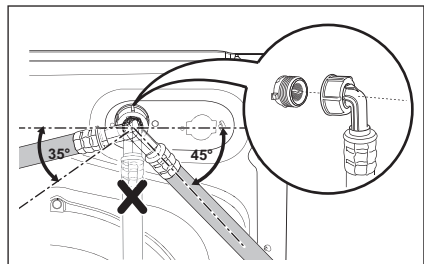

### 11.4 Water Drainage

The end of the drain hose can be positioned in three ways:

- **Hooked over the edge of a sink,** using the plastic hose guide supplied with the machine.

**Fitting Hose Guide**

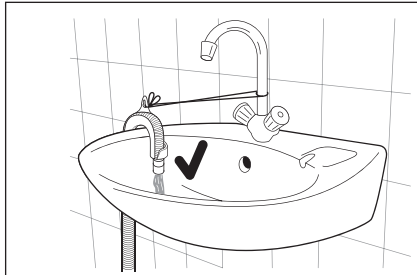
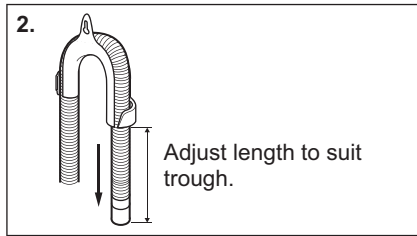
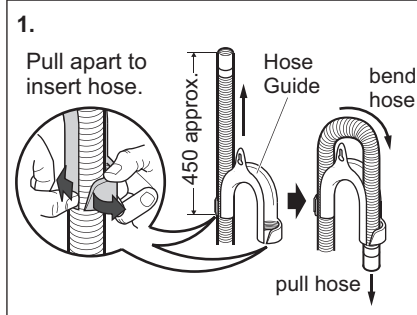

In this case, make sure the end cannot come unhooked when the machine will be emptied. This could be done by tying it to the tap with a piece of string or attaching it to the wall.

• **In a sink, drain pipe branch.**

This branch must be above the trap so that the bend is at least 60 cm above the ground.

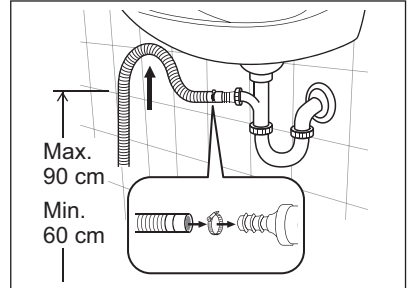

Push the drain hose onto the spigot and secure with a clip, ensure a loop is formed in the drain hose to prevent waste from the sink entering the appliance.

• **Directly into a drain pipe, at a height of not less than 60 cm and not more than 90 cm.**

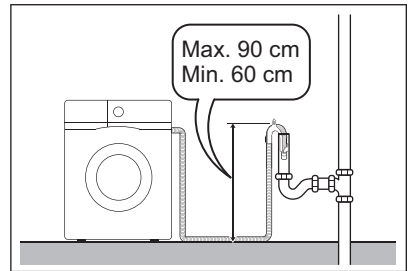

The end of the drain hose must always be ventilated, i.e. the inside diameter of the drain pipe must be larger than the outside diameter of the drain hose.

The drain hose must not be twisted or curled. Run it along the floor; only the part near the drainage point must be raised.

For the correct functioning of the machine, the drain hose must remain hooked on the proper support piece situated on the top part of back side of the appliance.

## 11.5 Electrical Connection

This machine is designed to operate on a 220 - 240 V, single-phase, 50 Hz supply.

**“An incorrect power supply may void your warranty.”**

Check that your domestic electrical installation can take the maximum load required (2.0 kW), also taking into account any other appliances in use.



**CAUTION!**

**Connect the machine to an earthed socket outlet.**



**The manufacturer declines any responsibility for damage or injury through failure to comply with the above safety precaution.**



**Should the appliance power supply cable need to be replaced, this shall be carried out by our Service Centre.**

When the appliance is installed, the power supply cable must be easily accessible.

---

## 12. ENVIRONMENT CONCERNS

### 12.1 Packaging Materials



The materials marked with the symbol  are recyclable.

>PE<=polyethylene

>PS<=polystyrene

>PP<=polypropylene

This means that they can be recycled by disposing them properly in appropriate collection containers.

### 12.2 Old Machine

Use authorized disposal sites for your old appliance. Help to keep your country tidy!

The symbol  on the product or on its packaging indicates that this product may not be treated as household waste.

Instead it shall be handed over to the applicable collection point for the recycling of electrical and electronic equipment. By ensuring this product is disposed of correctly, you will help prevent potential negative consequences for the environment and human health, which could otherwise be caused by inappropriate waste handling of this product.

For more detailed information about recycling of this product, please contact your local city office, your household waste disposal service or the shop where you purchased the product.

### 12.3 Ecological Hints

To save water, energy and to help protect the environment, we recommend that you follow these tips:

- Normally soiled laundry may be washed without prewashing in order to save detergent, water and time (the environment is protected too!).
- The machine works more economically if it is fully loaded.
- With adequate pre-treatment, stains and limited soiling can be removed; the laundry can then be washed at a lower temperature.
- Measure out detergent according to the water hardness, the degree of soiling and the quantity of laundry being washed.

## ข้อมูลสำคัญที่ควรทราบ ซึ่งมีผลกระทบต่อการใช้งานสินค้า

ข้อปฏิบัติและคำแนะนำการใช้งานภายในคู่มือฉบับนี้ เป็นสิ่งสำคัญที่ควรปฏิบัติตามเพื่อให้เกิดประโยชน์ต่อสุขภาพและความปลอดภัย การไม่ปฏิบัติตามคำแนะนำและข้อกำหนดอย่างเคร่งครัดอาจทำให้บุคคลได้รับบาดเจ็บ, เกิดความเสียหายต่อทรัพย์สินและส่งผลกระทบต่อการทำงานของเครื่องใช้ไฟฟ้าใหม่ทดแทนภายใต้การรับประกันสินค้าจากอีเลคโตรลักซ์ที่มาพร้อมกับผลิตภัณฑ์ : ผลิตภัณฑ์นี้ต้องได้รับการติดตั้งและการใช้งานตามคำแนะนำและข้อกำหนดที่ระบุไว้ภายในคู่มือฉบับนี้ คุณอาจไม่สามารถเรียกเครื่องใช้ไฟฟ้าใหม่ทดแทนจากอีเลคโตรลักซ์ได้ในกรณีที่ความเสียหายที่เกิดขึ้นนั้นเกิดจากการไม่ปฏิบัติตามคำแนะนำและข้อกำหนดที่ได้รับไว้

### เราคิดถึงคุณเสมอ

ขอพระคุณที่ซื้อเครื่องใช้ไฟฟ้าจาก อีเลคโตรลักซ์ คุณสามารถเลือกผลิตภัณฑ์ที่ผลิตขึ้นโดยผู้ผลิตที่มีความเชี่ยวชาญและโดดเด่นด้านนวัตกรรมมานับหลายทศวรรษ ผลิตภัณฑ์ของเรามีความโดดเด่นและมีสไตล์ออกแบบมาโดยคำนึงถึงผู้ใช้โดยเฉพาะ ไม่ว่าคุณจะใช้ผลิตภัณฑ์เมื่อใดคุณก็มั่นใจได้ว่าจะได้รับประสิทธิภาพในการทำงานตามที่คาดหวังทุกครั้ง ยินดีต้อนรับสู่ อีเลคโตรลักซ์

เยี่ยมชมเว็บไซต์ของเราได้ที่



รับคำแนะนำการใช้งาน, เอกสารแผ่นพับ, ข้อมูลการแก้ไขปัญหา, ข้อมูลการให้บริการ, ชื่ออุปกรณ์เสริมและอะไหล่, การลงทะเบียนผลิตภัณฑ์ผ่านระบบอินเทอร์เน็ต ได้ที่ : [www.electrolux.co.th](http://www.electrolux.co.th)

### ฝ่ายให้บริการและดูแลลูกค้า

แนะนำให้ซื้ออะไหล่แทนและขอติดต่อขอรับบริการฉุกเฉินจากศูนย์บริการลูกค้าได้ฟรีพร้อม ได้แก่ ชื่อรุ่น, PNC, และหมายเลขเครื่อง คุณสามารถตรวจสอบข้อมูลได้จากแผ่นป้ายข้อมูลบริเวณมุมด้านล่างของประตูเครื่อง



คำเตือน / ข้อมูลด้านความปลอดภัย



ขอควรระวังข้อมูลและคำแนะนำทั่วไป



ข้อมูลด้านสิ่งแวดล้อม

ข้อมูลอาจมีการเปลี่ยนแปลงโดยไม่ต้องแจ้งให้ทราบ

### สารบัญ

<b>1. ข้อมูลด้านความปลอดภัย</b>	
1.1 เงื่อนไขการใช้งาน .....	42
1.2 ความปลอดภัยสำหรับเด็ก .....	42
1.3 ความปลอดภัยทั่วไป .....	43
1.4 การติดตั้ง .....	44
1.5 การใช้งาน .....	44
<b>2. รายละเอียดของผลิตภัณฑ์</b>	
2.1 ชั้นส่วนของเครื่อง .....	45
2.2 อุปกรณ์เสริม .....	46
<b>3. แผนควบคุมการทำงาน</b>	
3.1 รายละเอียดแผนควบคุม .....	47
3.2 ตารางโปรแกรม .....	48
3.3 ตัวเลือกเสริมที่สามารถใช้ร่วมกับโปรแกรมได้ .....	50
3.4 การใช้งานตัวเลือกเสริม .....	50
3.5 การตั้งค่าการทำงาน .....	53
3.6 ปุ่ม เริ่ม/หยุด (▶  ) และ เพิ่มผ้า (☞) (ระบบสัมผัส) .....	54



4. ก่อนการใช้งานครั้งแรก.....	54
5. การใช้งานประจำวัน	
5.1 การบรรจุผ้าลงถังซัก.....	55
5.2 การใช้สารซักฟอกและน้ำยาปรับสภาพ.....	55
5.3 การตั้งค่าตัวเลือกเสริม.....	56
5.4 เริ่มการทำงานของโปรแกรม (▶▶).....	57
5.5 หยุดการทำงานของโปรแกรม.....	57
5.6 การเปลี่ยนโปรแกรมการทำงาน.....	57
5.7 การเปลี่ยนตัวเลือกเสริม.....	57
5.8 การเปิดประตูเครื่องซักผ้า.....	57
5.9 หลังจากจบการทำงานของโปรแกรม.....	57
5.10 ขณะโปรแกรมการซักเสร็จสิ้นแต่มิ่้น้ำค้างอยู่ในถัง.....	58
5.11 โหมดลดการใช้พลังงานโดยอัตโนมัติ.....	58
6. คำแนะนำในการซัก	
6.1 การแยกประเภทผ้าที่จะซัก.....	59
6.2 อุณหภูมิ.....	59
6.3 ก่อนบรรจุผ้าในถังซัก.....	59
6.4 ปริมาณผ้าที่บรรจุสูงสุด.....	59
6.5 การขจัดคราบ.....	59
6.6 ชนิดของผงซักฟอกและปริมาณการใช้งาน.....	60
7. สัญลักษณ์สากล สำหรับงานซัก.....	61
8. การดูแลรักษาและทำความสะอาด	
8.1 การทำความสะอาดภายนอก.....	62
8.2 การขจัดตะกอน.....	62
8.3 หลังการซักแต่ละรอบ.....	62
8.4 การซักเพื่อดูแลรักษาเครื่องด้วยโปรแกรม “Tub Clean (ล้างถังซัก)”.....	62
8.5 การทำความสะอาดถาดจ่ายสารซักฟอกและน้ำยาปรับผ้านุ่ม.....	62
8.6 การทำความสะอาดช่องเก็บถาดจ่ายสารซักฟอก.....	63
8.7 การทำความสะอาดปัมระบายน้ำ.....	63
8.8 การทำความสะอาดตัวกรองท่อน้ำเข้า.....	65
8.9 อันตรายจากการเยือกแข็ง.....	66
9. การแก้ไขปัญหา	
9.1 ปัญหาที่อาจเกิดขึ้น.....	66
9.2 การเปิดประตูกรณีฉุกเฉิน.....	69
10. ข้อมูลทางเทคนิค.....	70
11. การติดตั้ง	
11.1 การแกะบรรจุภัณฑ์.....	70
11.2 พื้นที่การติดตั้ง.....	72
11.3 การต่อน้ำเข้า.....	72
11.4 ระบบระบายน้ำ.....	73
11.5 การเชื่อมต่อทางไฟฟ้า.....	74
12. ข้อมูลเพื่อการรักษาสิ่งแวดล้อม	
12.1 วัสดุบรรจุภัณฑ์.....	75
12.2 เครื่องเก่า.....	75
12.3 คำแนะนำด้านระบบนิเวศน์.....	75

# 1. ข้อมูลด้านความปลอดภัย

## 1.1 เงื่อนไขการใช้งาน

เครื่องซักผ้านี้ผลิตขึ้นสำหรับใช้ในครัวเรือน หรือ ในลักษณะใกล้เคียง เช่น

- ห้องครัวร้านอาหาร, สำนักงาน และลักษณะพื้นที่ทำงานที่คล้ายกัน
- ในบ้าน
- ห้องพักในโรงแรม, โมเต็ล, และลักษณะที่อยู่อาศัยที่คล้ายกัน
- บ้านพักและลักษณะที่อยู่อาศัยที่คล้ายกัน
- พื้นที่ส่วนกลางที่จัดให้บริการตามแฟลตหรือในห้องซักผ้า
- ในอพาร์ทเมนท์, คอนโดมิเนียม และที่อยู่อาศัยที่ลักษณะคล้ายกันนี้

### คำเตือน!

เครื่องซักผ้าต้องไม่ถูกติดตั้งอุปกรณ์ควบคุมการทำงานจากภายนอก เช่น อุปกรณ์กำหนดเวลา, หรือถูกติดตั้งวงจรควบคุมที่แตกต่างไปจากเดิมของเครื่อง

เพื่อความปลอดภัยและการใช้งานอย่างถูกต้อง ก่อนติดตั้งและใช้งานเครื่องเป็นครั้งแรก ขอให้อ่านคู่มือการใช้งานเล่มนี้ รวมถึงเคล็ดลับวิธีการใช้งานและคำเตือนต่างๆ อย่างละเอียด

เพื่อป้องกันความผิดพลาดและอุบัติเหตุที่พึงหลีกเลี่ยง ผู้ใช้ควรศึกษาข้อมูลเกี่ยวกับการทำงานและคุณสมบัติด้านความปลอดภัยของเครื่องอย่างละเอียด

โปรดเก็บรักษาคู่มือเล่มนี้ไว้กับเครื่อง หากมีการเคลื่อนย้ายหรือเปลี่ยนมือ เพื่อให้ผู้ใช้ทราบถึงวิธีใช้งานและระบบความปลอดภัยที่ถูกต้องตลอดอายุการใช้งานของเครื่อง

## 1.2 ความปลอดภัยสำหรับเด็ก

- เครื่องซักผ้านี้ไม่ได้รับการออกแบบมาให้เด็กหรือผู้พิการใช้งาน โดยที่ไม่มีผู้ดูแลอย่างใกล้ชิด
- เด็กเล็กควรมีผู้ดูแลในการใช้งาน เพื่อให้แน่ใจว่าจะไม่เล่นกับเครื่อง

- ชิ้นส่วนของบรรจุภัณฑ์ (เช่น แผ่นพลาสติกใส โพลีสไตลีน) อาจเป็นอันตรายกับเด็ก โดยเด็กอาจนำไปเล่นจนพลาสติกเข้าไปขัดขวางระบบการหายใจ ทำให้หายใจไม่ออกได้! ดังนั้นจึงควรเก็บให้พ้นมือเด็ก
- เก็บผงซักฟอกทั้งหมดในที่ปลอดภัย ให้พ้นมือเด็ก
- ก่อนการใช้เครื่อง โปรดดูให้แน่ใจว่าเด็กๆ หรือสัตว์เลี้ยง ไม่ได้ป็นเข้าไปในถังซัก
- เครื่องนี้มีตัวเลือกล็อคปุ่มป้องกันเด็ก (  ) ที่ช่วยป้องกันไม่ให้เด็กเล่นกับแผงควบคุมของเครื่องได้ (ดูรายละเอียดในหน้า 53)

### 1.3 ความปลอดภัยทั่วไป

- การแก้ไขรายการในข้อมูลจำเพาะ หรือพยายามดัดแปลงเครื่องด้วยวิธีใดก็ตาม อาจก่อให้เกิดอันตรายขึ้นได้
- ระหว่างการซักด้วยโปรแกรมที่ใช้อุณหภูมิสูง ประตูกะจกอาจมีอุณหภูมิสูง ระวังอย่าสัมผัสกับประตู !
- ดูให้แน่ใจว่าไม่มีสัตว์เลี้ยงป็นปายเข้าไปในถัง เพื่อป้องกันปัญหาดังกล่าว ก่อนใช้งาน โปรดตรวจดูในถังซักก่อนทุกครั้ง
- วัตถุอย่างเหรียญ เข็มกลัดช้อนปลาย ตะปู สกรู หิน หรือวัตถุที่มีความแข็งและคม อาจก่อให้เกิดความเสียหายต่อเครื่องและผ้าได้ ควรตัดแยกออกก่อนนำผ้าเข้าเครื่องซักผ้า
- ในกรณีที่ซักผ้าชิ้นเล็กๆ เช่น ถุงเท้า, สายรองเท้า, เข็มขัดแบบซักได้ ฯลฯ ให้ใส่ใน ถุงซักผ้าหรือปลอกหมอนก่อนนำเข้าเครื่อง เนื่องจากผ้าชิ้นเล็กๆ อาจหลุดเข้าไปติดถึงซัด้านในได้
- ใช้น้ำยาปรับผ้านุ่มและผงซักฟอกในปริมาณที่เหมาะสมเท่านั้น หากเติมน้ำยามากเกินไป อาจทำให้เกิดความเสียหายต่อผ้าหรือเครื่องซักผ้าได้ โปรดดูปริมาณที่แนะนำของบริษัทผู้ผลิตได้ที่บรรจุภัณฑ์
- ห้ามใช้เครื่องซักผ้าเพื่อซักผ้าที่เสริมโครงลวด, วัสดุที่ไม่เย็บขอบหรือขาด
- ถอดปลั๊กอุปกรณ์และปิดระบบจ่ายน้ำหลังการใช้งาน ทำความสะอาดและบำรุงรักษาเครื่องหลังการใช้งาน
- อุปกรณ์นี้ไม่ได้ออกแบบมาสำหรับการใช้งานโดยผู้ใหญ่ (และเด็ก) ที่มีความบกพร่องทางร่างกาย ทางประสาทรับรู้หรือทางจิตใจ รวมถึงผู้ที่ขาดประสบการณ์และความรู้ เว้นแต่จะมีผู้ดูแลหรือมีผู้ให้คำแนะนำในการใช้อุปกรณ์อย่างปลอดภัย
- ไม่ควรซ่อมเครื่องด้วยตนเอง การซ่อมโดย ผู้ที่ไม่มีความชำนาญ อาจทำให้เกิดการบาดเจ็บหรือเครื่องทำงานผิดปกติอย่างรุนแรง โปรดติดต่อศูนย์บริการใกล้บ้านท่าน และควรใช้ชิ้นส่วนที่เป็นของแท้ทุกครั้ง

## 1.4 การติดตั้ง

- เครื่องมีน้ำหนักมากจึงควรระมัดระวังในการเคลื่อนย้ายเครื่อง
- เมื่อนำเครื่องออกจากบรรจุภัณฑ์ ให้ตรวจว่าไม่มีความเสียหายใดๆ เกิดขึ้นกับเครื่อง หากไม่แน่ใจอย่าใช้งานเครื่องและให้ติดต่อศูนย์บริการอิเล็กทรอนิกส์ทันที
- โปรดนำบรรจุภัณฑ์และสลักยึดเครื่องป้องกันกระแทกขณะขนส่งออกจากเครื่องให้หมดก่อนที่จะใช้งาน หากไม่ปฏิบัติตามอาจทำให้เครื่องและทรัพย์สินเสียหายอย่างร้ายแรงได้ ดูรายละเอียดส่วนที่เกี่ยวข้องในคู่มือการใช้งาน
- หลังการติดตั้งอุปกรณ์ กรุณาตรวจสอบว่าอุปกรณ์ไม่ขวางทางจ่ายและระบายน้ำ และส่วนบนของเครื่องไม่สัมผัสกับสายไฟ
- ในกรณีที่วางเครื่องไว้บนพรม กรุณาปรับฐานเครื่องเพื่อให้อากาศถ่ายเทได้สะดวก
- ตรวจสอบให้แน่ใจเสมอว่าไม่มีน้ำรั่วไหลตามท่อหรือจุดเชื่อมต่อต่างๆ หลังการติดตั้ง
- งานประปาที่จำเป็นในการติดตั้งเครื่องต้องทำโดยช่างประปาที่ผ่านการอบรมแล้ว
- งานไฟฟ้าที่จำเป็นในการติดตั้งเครื่องต้องทำโดยช่างไฟฟ้าผู้เชี่ยวชาญเท่านั้น

### **⚠ คำเตือน !**

ระวังไฟดูด! หากท่านไม่ได้เชื่อมต่อระบบสายดิน/กราวด์ หรือเชื่อมต่อไม่ถูกต้อง “อย่าสัมผัสผ้าที่เปียกและชิ้นส่วนโลหะ”

### **⚠ คำเตือน !**

เพื่อความปลอดภัย ห้ามใช้อุปกรณ์ดังต่อไปนี้ในการเชื่อมต่อเครื่องซักผ้ากับแหล่งจ่ายไฟ: ตัวแปลงปลั๊กไฟ, สายพ่วงขยายความยาว, เต้ารับไฟ หรืออุปกรณ์ประเภทคล้ายกันนี้

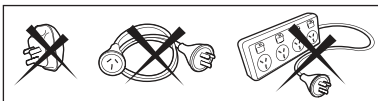

## 1.5 การใช้งาน

- ซักแต่ผ้าที่สามารถซักด้วยเครื่องได้เท่านั้น โปรดปฏิบัติตามคำแนะนำบนเสื้อผ้าแต่ละชิ้น
- อย่าบรรจุผ้าเกินปริมาณที่กำหนด โปรดดูรายละเอียดส่วนที่เกี่ยวข้องในคู่มือการใช้งาน
- ก่อนการซัก ตรวจสอบว่ากระเป๋าดังๆ ไม่มีสิ่งของตกค้าง ให้ติดกระดุมและรูดซิปให้เรียบร้อย และพยายามอย่าซักผ้าที่ขอบลุ่ยหรือขาด ซักตรวจบิดค้าง เช่น สี หมึก สนิม และหมึกก่อนซัก ห้ามซักเสื้อชั้นในเสริมโครงลวด โดยที่ไม่ใส่ในถุงซัก
- ไม่ควรซักเสื้อผ้าที่เป็นผลิตภัณฑ์ ประเภทปิโตรเคมีที่มีสมบัติในการระเหย กับเครื่องซักผ้านี้ ถ้าใช้น้ำยาทำความสะอาดแบบปะทุง่าย ควรตรวจสอบให้แน่ใจว่าน้ำยานั้นระเหยออกจากเนื้อผ้าแล้ว ก่อนนำมาใส่ในเครื่อง
- ห้ามดึงสายไฟเพื่อถอดปลั๊กออกจากเต้ารับ ให้จับหัวปลั๊กไฟทุกครั้งเมื่อถอดปลั๊ก
- ห้ามใช้เครื่องซักผ้าหากสายไฟ ผงคววมุมพื้นผิวที่มีการทำงานหรือฐานเสียหาย จนทำให้พื้นที่ด้านในของเครื่องซักผ้าเปิดโล่ง

## 2. รายละเอียดของผลิตภัณฑ์

### 2.1 ชั้นส่วนของเครื่อง

ฝาปิดด้านบน

ช่องเติมผงซักฟอก/  
น้ำยาปรับผ้านุ่ม

ดูข้อมูลเพิ่มเติมในหน้า 55

แผงควบคุมการทำงาน  
ดูข้อมูลเพิ่มเติมในหน้า 47

ประตูเครื่อง

ตัวถังเครื่อง

ตัวกรองบั้งระบายน้ำ  
ดูข้อมูลเพิ่มเติมในหน้า 63

ฝาปิดเครื่องด้านหน้า

ขาตั้งเครื่องด้านหน้า  
(ปรับระดับได้)

สลักยึดสำหรับขนย้าย

ปลั๊กไฟ

ท่อน้ำเข้า

ดูข้อมูลเพิ่มเติมในหน้า 72

สลักยึดสำหรับขนย้าย +  
ที่เก็บสาย

สลักยึดสำหรับขนย้าย +  
ที่เก็บสาย

ท่อน้ำทิ้ง  
ดูข้อมูลเพิ่มเติมในหน้า 73

ขาตั้งเครื่องด้านหลัง  
(ปรับระดับได้)

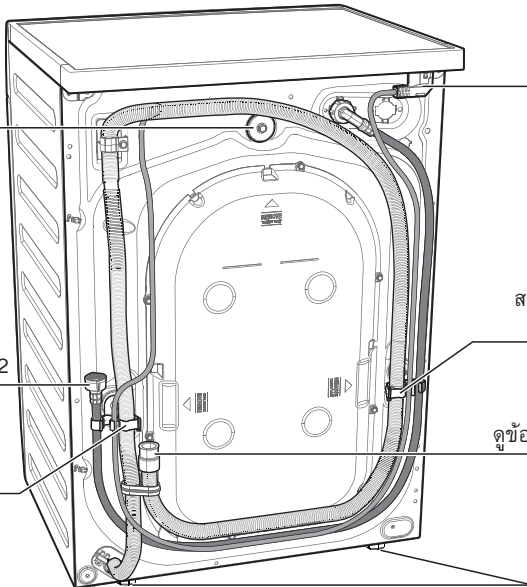
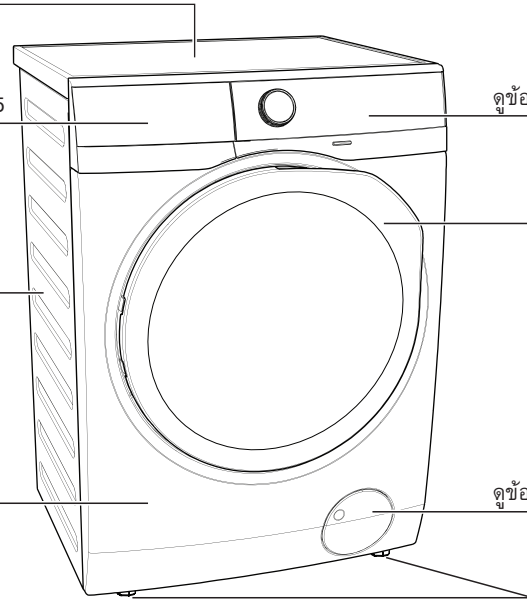

ช่องเติมผงซักฟอก/น้ำยาปรับผ้านุ่ม  
ดูข้อมูลเพิ่มเติมในหน้า 55, 62

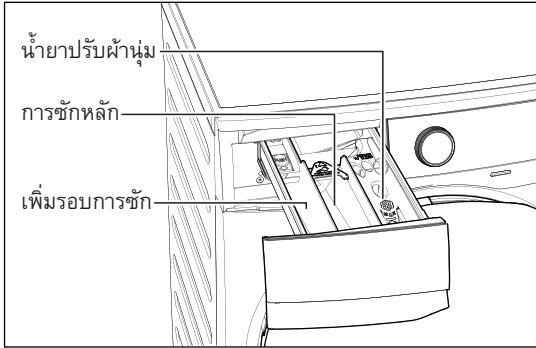

ประตูเครื่อง (เมื่อเปิดประตู)  
ดูข้อมูลเพิ่มเติมในหน้า 55

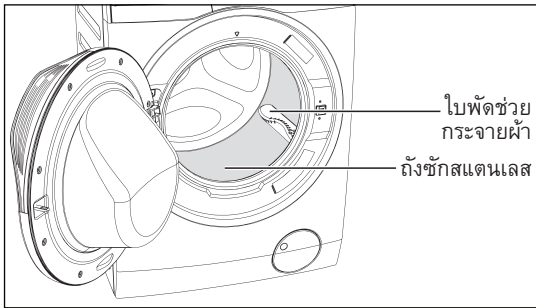

ตัวกรองปั๊มระบายน้ำ (เมื่อเปิดประตู)

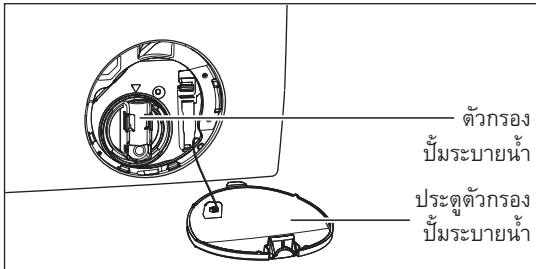

ขาตั้งเครื่องแบบปรับระดับได้

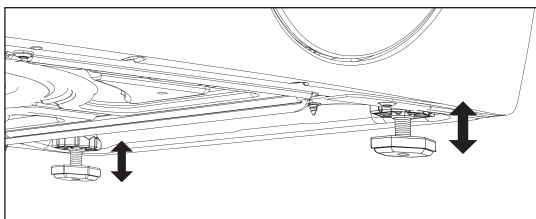

สลักยึดสำหรับขนย้าย (เมื่อถอดออก)

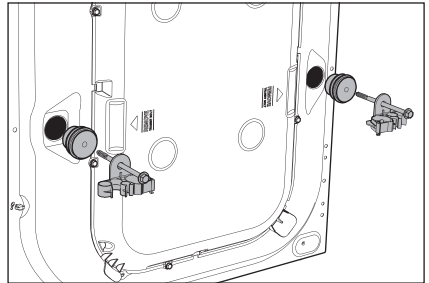
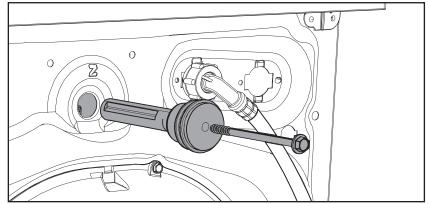

**!** โปรดตรวจสอบให้แน่ใจว่าได้นำสลักยึดสำหรับขนย้าย (3 ชิ้น) ออกจากเครื่องเรียบร้อยแล้ว ก่อนการใช้งานเครื่อง

## 2.2 อุปกรณ์เสริม

ฝาพลาสติกสำหรับปิดรูด้านหลัง

เพื่อปิดรูที่ด้านหลังเครื่องหลังจากนำสลักยึดเครื่องสำหรับขนย้ายออกแล้ว



ตัวตัดท่อระบายน้ำ

ใช้สำหรับเกี่ยวสายน้ำทิ้งกับขอบของอ่างล้างจาน

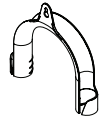

### 3. แผงควบคุมการทำงาน

#### 3.1 รายละเอียดแผงควบคุม

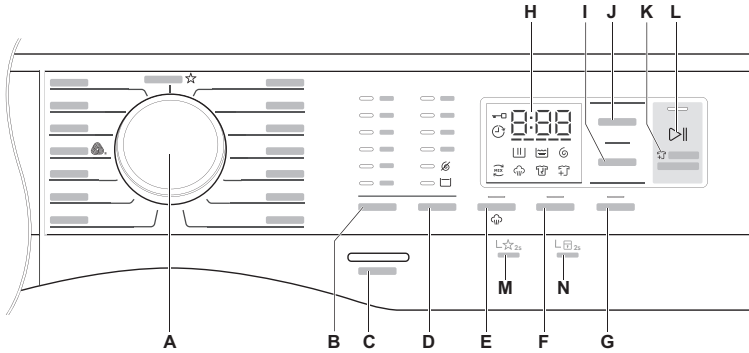

**A** ลูกบิด เลือกโปรแกรม

**B** ตัวเลือก อุณหภูมิ (ระบบสัมผัส)

**C** ปุ่ม เปิด/ปิด

**D** ตัวเลือก รอบปั่น (ระบบสัมผัส)

**E** ตัวเลือก ใส่น้ำ (ระบบสัมผัส)

**F** ตัวเลือก เพิ่มรอบซัก (ระบบสัมผัส)

**G** ตัวเลือก ล้างน้ำเพิ่ม (ระบบสัมผัส)

**H** จอแสดงผล

**I** ตัวเลือก ตั้งเวลาจบ (ระบบสัมผัส)

**J** ตัวเลือก ปรับเวลา (ระบบสัมผัส)

**K** ตัวเลือก หยุดเพื่อเพิ่มผ้า

**L** ตัวเลือก เริ่ม/หยุด (ระบบสัมผัส)

**M** ตัวเลือก บันทึกโปรแกรมที่ซักรเป็นประจำ

**N** ตัวเลือก ระบบล็อกป้องกันเด็ก

#### จอแสดงผล

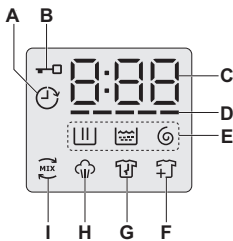

**A** สัญลักษณ์ ตั้งเวลาจบ

**B** สัญลักษณ์ ล็อกประตูเครื่อง

**C** ระยะเวลาการทำงานของโปรแกรม

**D** สัญลักษณ์ระดับของการปรับเปลี่ยนเวลา

**E** สัญลักษณ์ แสดงสถานะการทำงานของเครื่อง  
 III ขั้นตอนทำงานซัก, IIII ขั้นตอนทำงานล้าง,  
 IIII ขั้นตอนทำงานปั่นหมาด

**F** สัญลักษณ์ หยุดเพื่อเพิ่มผ้า

**G** ขั้นตอนทำงาน ลดรอยยับ (ขั้นตอนการทำงานนี้มีเฉพาะในรุ่นเครื่องซัก-อบผ้า เท่านั้น)

**H** ขั้นตอนทำงาน ใส่น้ำ

**I** ขั้นตอนทำงาน อัลตรามิกซ์

### 3.2 ตารางโปรแกรม

โปรแกรม; อุณหภูมิที่ เลือกได้	รอบปั่น หมาด สูงสุด	น้ำหนัก ผ้าสูงสุด (ผ้าแห้ง)	ประเภทของผ้าและระดับความสกปรก
<b>Cottons</b> (ผ้าฝ้าย); น้ำเย็น ถึง 90°C	1200 รอบ/นาที	<b>Max<sup>1)</sup></b>	ผ้าฝ้ายขาวหรือสี (ปรับเวลาซักให้เหมาะสมกับระดับความสกปรก, ดูตาราง “ปรับเปลี่ยนเวลาการซัก” หน้า 51)
<b>Mixed</b> (ผ้าผสม); น้ำเย็น ถึง 60°C	1200 รอบ/นาที	4 กก.	ผ้าสังเคราะห์หรือรวมทุกเนื้อผ้า (ปรับเวลาซักให้เหมาะสมกับระดับความสกปรก, ดูตาราง “ปรับเปลี่ยนเวลาการซัก” หน้า 51)
<b>Delicates</b> (ผ้าเนื้อบาง); น้ำเย็น ถึง 40°C	1200 รอบ/นาที	4 กก.	ผ้าเนื้อบาง เช่น อะคริลิก, วิสโคสและโพลีเอสเตอร์ (ปรับเวลาซักให้เหมาะสมกับระดับความสกปรก, ดูตาราง “ปรับเปลี่ยนเวลาการซัก” หน้า 51)
<b>Bedding</b> (เครื่องนอน); น้ำเย็น ถึง 60°C	800 รอบ/นาที	3 กก.	โปรแกรมพิเศษสำหรับผ้าห่มใยสังเคราะห์, ผ้านวม, ผ้าปูเตียง ฯลฯ (ปรับเวลาซักให้เหมาะสมกับระดับความสกปรก, ดูตาราง “ปรับเปลี่ยนเวลาการซัก” หน้า 51)
<b>Sports</b> (ชุดกีฬา); น้ำเย็น ถึง 40°C	1200 รอบ/นาที	4 กก.	โปรแกรมซักที่อ่อนโยนสำหรับผ้าผสมที่มีผ้าเนื้อบาง
<b>Energy Saver</b> (ซักประหยัด); 40°C และ 60°C <sup>2)</sup>	1200 รอบ/นาที	<b>Max<sup>1)</sup></b>	ผ้าขาวและผ้าสีไม่ตก เลือกโปรแกรมนี้นี้เพื่อให้ได้ผลการซักที่ดีและลดการใช้พลังงาน ซึ่งเวลาของโปรแกรมการซักจะเพิ่มขึ้น
<b>Tub Clean</b> (ล้างถัง); 60°C	–	–	โปรแกรมสำหรับทำความสะอาดถังซัก
<b>Spin</b> (ปั่นหมาด)	1200 รอบ/นาที	<b>Max<sup>1)</sup></b>	ถ่ายน้ำทิ้งและปั่นหมาด
<b>Rinse + Spin</b> (ล้างผ้า + ปั่นหมาด)	1200 รอบ/นาที	<b>Max<sup>1)</sup></b>	ล้างน้ำและปั่นหมาด
<b>Baby Care</b> (เสื้อผ้าเด็ก); น้ำเย็น ถึง 40°C	1200 รอบ/นาที	4 กก.	ผ้าฝ้ายสำหรับเด็กและผ้าอ้อมที่บอบบางสกปรกไม่มาก
<b>Wool</b>  (ผ้าขนสัตว์); น้ำเย็น ถึง 40°C	1200 รอบ/นาที	1.5 กก.	โปรแกรมพิเศษสำหรับผ้าขนสัตว์ที่ติดฉลาก “Pure new woollen, non-shrink, machine washable” (ผ้าขนสัตว์ที่สามารถซักด้วยเครื่องได้ไม่หด)



โปรแกรม; อุณหภูมิที่ เลือกได้	รอบปั่น หมวด สูงสุด	น้ำหนัก ผ้าสูงสุด (ผ้าแห้ง)	ประเภทของผ้าและระดับความสกปรก
<b>Quick 15</b> (ซัก 15 นาที); น้ำเย็น ถึง 30°C	1200 รอบ/นาที	1.5 กก.	ผ้าใยสังเคราะห์หรือรวมทุกเนื้อผ้าที่สกปรกน้อยๆ
<b>Daily 39</b> (ซักประจำ 39 นาที); 30°C ถึง 40°C	1200 รอบ/นาที	EWF8024P5WB 4 กก. EWF9024P5WB EWF9024P5SB EWF1024P5WB 5.5 กก.	ผ้าฝ้ายสี เช่น เสื้อเชิ้ต, เสื้อเชิ้ตสตรี, ผ้าขนหนูและ ชุดชั้นในที่สกปรกเล็กน้อย
<b>Full Wash 60</b> (ซักเต็มถึง 60 นาที); 30°C ถึง 60°C	1200 รอบ/นาที	<b>Max<sup>1)</sup></b>	ผ้าฝ้ายสี เช่น เสื้อเชิ้ต, เสื้อเชิ้ตสตรี, ผ้าขนหนูและ ชุดชั้นในที่สกปรกปานกลาง
<b>Favourite</b> (ซักประจำ)	—	—	เรียกใช้ชุดโปรแกรมที่บันทึกไว้

- 1) น้ำหนักสูงสุดที่รองรับขึ้นอยู่กับรุ่นของเครื่องซักผ้า (โปรดดูที่ระบุไว้ที่แผงควบคุม)
- 2) โปรแกรม Energy Saver (ซักประหยัด) ที่อุณหภูมิ 60 องศาเซลเซียส สำหรับซักผ้าไม่สกปรกมากที่น้ำหนักสูงสุดที่รองรับ

## มาตรฐานรับรองจาก Woolmark









รอบการซักผ้าขนสัตว์ของเครื่องนี้ได้รับการรับรองโดย Woolmark Company สำหรับผลิตภัณฑ์ผ้าขนสัตว์ที่สามารถซักด้วยเครื่องได้ ทั้งนี้จะต้องซักผลิตภัณฑ์ตามคำแนะนำบนฉลากของผ้าและตามคู่มือผลิตเครื่องซักผ้ากำหนด

รุ่น EWF8024P5WB : M1757

รุ่น EWF9024P5WB / EWF9024P5SB / EWF1024P5WB : M1758

### 3.3 ตัวเลือกเสริมที่สามารถใช้ร่วมกับโปรแกรมได้

โปรแกรม	ตัวเลือก							
	 No Spin	 Rinse Hold	 Time Manager	 Delay End	 Hygienic Care <sup>1)</sup>	 Prewash	 Extra Rinse	
Cottons	■	■	■	■	■	■	■	
Mixed	■	■	■	■	■	■	■	
Delicates	■	■	■	■	■	■	■	
Bedding	■		■	■	■			
Sports	■	■		■		■	■	
Energy Saver	■	■		■	■	■	■	
Tub Clean								
Spin	■			■				
Rinse + Spin	■	■		■				
Baby Care	■	■		■	■	■	■	
Wool	■	■		■				
Quick 15	■	■		■				
Daily 39	■			■				
Full Wash 60	■	■		■			■	
Favourite								

1) สามารถเลือกตัวเลือก “Hygienic Care (ไอน้ำ)” ร่วมกับอุณหภูมิ 40 ถึง 90 องศาเซลเซียสเท่านั้น

### 3.4 การใช้งานตัวเลือกเสริม

#### เลือกอุณหภูมิ (ระบบสัมผัส)

สัมผัสสัญลักษณ์เลือกอุณหภูมิซ้ำๆ เพื่อเพิ่มหรือลดอุณหภูมิการซัก หากต้องการให้ซักผ้าในช่วงอุณหภูมิอื่นนอกเหนือจากที่เครื่องซักผ้ากำหนด (สัญลักษณ์ “\* ” หมายถึงน้ำเย็น)

#### เลือกรอบปั่นหมาด (ระบบสัมผัส)

สัมผัสสัญลักษณ์เลือกรอบปั่นหมาดซ้ำๆ เพื่อเพิ่มหรือลดความเร็วในการปั่นหมาด หากต้องการให้ปั่นหมาดที่ช่วงความเร็วอื่นนอกเหนือจากที่เครื่องซักผ้ากำหนดไว้

#### • ไม่ปั่นหมาด ( )

ตัวเลือกไม่ปั่นหมาดจะเป็นการยกเลิกการปั่นหมาดทั้งหมดและเพิ่มจำนวนรอบล้างน้ำ

#### • ไม่ระบายน้ำล้างผ้า ( )

หลังจากเลือกตัวเลือกนี้ น้ำจากการล้างน้ำ รอบสุดท้ายจะไม่ถูกระบายออก และถึงซัก จะหมุนตามปกติเพื่อป้องกันผ้าเกิดรอยยับ

หลังสิ้นสุดโปรแกรม ประตูเครื่องยังคงล็อคอยู่เพื่อแจ้งว่าจะต้องระบายน้ำออก



หลังจากสิ้นสุดการทำงาน ประตูจะถูกล็อคไว้ เนื่องจากมีน้ำอยู่ในถังซัก หากต้องการให้เครื่องทำงานต่อ (ระบายน้ำ) ให้กดปุ่ม >|| “เริ่ม/หยุด”

## ปรับเวลา (ปรับเปลี่ยนเวลาการชัก) (ระบบสัมผัส)

ตัวเลือกนี้ช่วยให้สามารถปรับระยะเวลาในการทำงานของโปรแกรมได้ สัมผัสสัญลักษณ์นี้ซ้ำๆ เพื่อปรับเปลี่ยนเวลาการทำงานที่ต้องการ โดยให้เหมาะสมกับระดับความสกปรกของผ้า ดังตารางด้านล่างนี้

ระดับความสกปรก			
น้อย	>>	ปานกลาง	>>
---	---	---	---

## ตั้งเวลาจบ (เวลาจบการทำงาน) (ระบบสัมผัส)

ก่อนที่คุณจะเริ่มต้นการทำงานของโปรแกรม ตัวเลือกนี้ช่วยให้คุณสามารถกำหนดเวลาจบของการทำงานได้ โดยคุณสามารถกำหนดได้ตั้งแต่ 1 ชั่วโมง ไปจนถึง 20 ชั่วโมง (ขึ้นอยู่กับโปรแกรมที่เลือก)

**i** **ข้อชี้แนะ:** ถ้าหากระยะเวลาการทำงาน ของโปรแกรมที่เลือกมีระยะเวลานานกว่า 3 ชม. เวลาที่เลือกได้ของฟังก์ชันนี้ จะเลือกได้จาก 4 ชม. ขึ้นไป

สัมผัสปุ่ม “Delay End” เลือกระยะเวลาที่ต้องการ จอแสดงผลจะแสดงเวลาที่คุณเลือกเป็นชั่วโมงและไฟแอลอีดีที่เกี่ยวข้องจะสว่าง

**i** ให้เลือกตัวเลือกนี้หลังจากที่คุณทำการ เลือกโปรแกรมการทำงานเสร็จสิ้นแล้ว และก่อนสัมผัสปุ่ม **Start/Pause**

ยกตัวอย่างเช่น หากระยะเวลาการทำงานของ โปรแกรมที่เลือกเท่ากับ 3.20 ชม. และคุณเลือก หนึ่งเวลาจบการทำงาน (Delay End) เป็น 6 ชม. ซึ่งหมายความว่าเครื่องจะทำงานเสร็จสิ้น ภายในระยะเวลา 6 ชม. (ดังอธิบายในแผนภาพ)

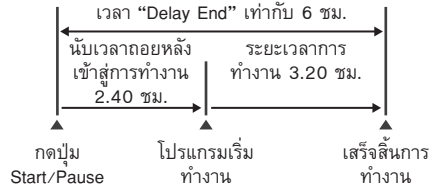

หลังจากเลือกระยะเวลาของหนึ่งเวลาจบการทำงาน (Delay End) ให้กดปุ่ม  $\triangleright$  “เริ่ม/หยุด” เพื่อเริ่มการทำงาน เครื่องจะเริ่มนับเวลาถอยหลัง และอัปเดตเวลาบนจอแสดงผลในแต่ละชั่วโมง จนกว่าจะถึงเวลาเริ่มต้นของโปรแกรมที่เลือก

หากคุณสามารถเริ่มหนึ่งเวลาไปแล้ว (สัมผัสปุ่ม  $\triangleright$  “เริ่ม/หยุด” แล้ว) และคุณต้องการที่จะยกเลิก หรือปรับเปลี่ยนเวลา ให้ปฏิบัติดังนี้ :

- หยุดการทำงานเครื่องชั่วคราว โดยสัมผัสปุ่ม  $\triangleright$  “เริ่ม/หยุด”
- ยกเลิกหนึ่งเวลา โดยสัมผัสที่ปุ่ม Delay End ให้เวลาเปลี่ยนเป็น “Off” ; หรือสัมผัสปุ่มนี้อีกครั้งเพื่อเลือกหนึ่งเวลาใหม่ ที่ต้องการ
- สัมผัสปุ่ม  $\triangleright$  “เริ่ม/หยุด” เพื่อให้เครื่องทำงาน

### ไอน้ำ (ระบบสัมผัส)

เลือกตัวเลือกนี้ เพื่อเพิ่มรอบการซักด้วยไอน้ำ ประมาณ 30 นาที หลังจากสิ้นสุดรอบโปรแกรมการล้างผ้า ไฟแอลอีดีที่สัญลักษณ์ตัวเลือกนี้จะติดสว่าง เพื่อแสดงว่าตัวเลือกได้ถูกเลือกแล้ว

#### หมายเหตุ:

- อาจมองไม่เห็นไอน้ำในถังระหว่างรอบการซักด้วยไอน้ำ ไอน้ำจะเกิดขึ้นด้านล่างของถัง และจะลอยขึ้นเข้าไปสัมผัสเนื้อผ้าตามธรรมชาติ
- ไอน้ำอาจไม่ปรากฏให้เห็นระหว่างรอบการซักด้วยไอน้ำทั้งหมด
- ฟังก์ชันไอน้ำจะมีประสิทธิภาพมากกว่า หากบรรจุผ้าเพียงครึ่งเดียวของน้ำหนักรองรับสูงสุดของแต่ละโปรแกรม
- ในตอนท้ายของรอบไอน้ำ ผ้าจะอุ่นและนุ่ม และจะแยกตัวไม่ติดกับถังซัก

#### ข้อควรทราบ

- หากเลือกตัวเลือกไอน้ำ อุณหภูมิการล้างน้ำ จะถูกเพิ่มขึ้น
- ระหว่างรอบการซักด้วยไอน้ำ ท่านจะสังเกตเห็นไอน้ำออกมาจากสายน้ำทั้งของเครื่อง ซึ่งถือเป็นเหตุการณ์ปกติ

### เพิ่มรอบซัก (ระบบสัมผัส)

เลือกตัวเลือกนี้หากคุณต้องการให้เพิ่มรอบการซัก ผ่าก่อนรอบการซักหลัก ใช้ตัวเลือกนี้ในกรณีที่ผ้าสกปรกมาก ไฟแอลอีดีที่สัญลักษณ์ตัวเลือกนี้จะติดสว่างเพื่อแสดงว่าตัวเลือกได้ถูกเลือกแล้ว หลังจากตั้งค่าตัวเลือกนี้ ให้เติมผงซักฟอกในช่อง “**๒**” ตัวเลือกนี้จะเพิ่มระยะเวลาการทำงาน ของโปรแกรมการซัก

### ล้างน้ำเพิ่ม (ระบบสัมผัส)

สำหรับผู้ที่มืออาการแพ้ผงซักฟอกหรือในบริเวณที่มีระดับความกระด้างของน้ำอ่อนควรเลือกใช้งานตัวเลือกนี้

กดเลือกปุ่มนี้เพื่อเพิ่มรอบการล้างน้ำ 2 รอบในโปรแกรมการซัก ไฟแอลอีดีที่สัญลักษณ์ตัวเลือกนี้จะติดสว่างเพื่อแสดงว่าตัวเลือกได้ถูกเลือกแล้ว

### 3.5 การตั้งค่าการทำงาน

#### การบันทึกโปรแกรมที่ซักรับประจำ ☆

เครื่องซักผ้าสามารถบันทึกโปรแกรมที่คุณใช้งานเป็นประจำได้ (เช่น ผ้าฝ้าย 60°C, 1200 rpm, เพิ่มรอบการซักและไอน้ำ)

หากต้องการบันทึกโปรแกรมที่ซักรับประจำ ให้ปฏิบัติตามขั้นตอนต่อไปนี้



1. เปิดเครื่องในโหมดสแตนด์บาย
2. ตั้งค่าโปรแกรมซักตามที่ต้องการ
3. บันทึกโปรแกรมที่ต้องการซักเป็นประจำ โดยสัมผัสปุ่ม “ไอน้ำ”  ค้างไว้ 2 วินาที จนได้ยินเสียง “บี๊ บี๊” พร้อมกับสัญลักษณ์ “F P1” กระจับที่จอแสดงผล

ท่านสามารถเรียกใช้โปรแกรมที่บันทึกไว้โดยเลือกที่โปรแกรม “Favourite ☆” ที่จอจะแสดงผล จะแสดงรายละเอียดโปรแกรมที่บันทึกไว้ให้ทราบว่าโปรแกรมถูกเรียกใช้แล้ว

ท่านสามารถเรียกใช้โปรแกรมที่บันทึกไว้ได้เฉพาะในกรณีที่เครื่องอยู่ในโหมดเลือกโปรแกรม หากอยู่ในกรณีที่อื่นเครื่องจะไม่ตอบสนองใดๆ

#### ระบบล๊อคป้องกันเด็ก

เครื่องมีระบบล๊อคปุ่มแผงควบคุม เพื่อป้องกันการเล่นของเด็กขณะที่คุณไม่ได้อยู่ที่เครื่อง โดยคุณไม่ต้องคอยกังวลว่าเด็กอาจได้รับบาดเจ็บหรือทำให้เกิดความเสียหายจากการเล่นกับเครื่อง

-  ให้ตั้งค่าตัวเลือกนี้หลังจากกดปุ่ม  (เริ่ม/หยุด)

ปฏิบัติตามขั้นตอนดังต่อไปนี้ :

- เปิดใช้งานฟังก์ชันนี้ โดยสัมผัสปุ่ม “เพิ่มรอบซัก” ค้างไว้ 2 วินาที จนกระทั่งจอแสดงสัญลักษณ์ “L OC”

-  หากมีการกดปุ่มใดๆ ขณะที่ฟังก์ชันนี้ทำงาน สัญลักษณ์ “L OC” จะกระจับที่จอแสดงผล 3 ครั้งพร้อมเสียงเตือน

-  ปุ่มทั้งหมดจะถูกล๊อค ยกเว้นปุ่ม On/Off (เปิด/ปิด เครื่อง)



- เปิดใช้งานฟังก์ชันนี้ โดยสัมผัสปุ่ม “เพิ่มรอบซัก” ค้างไว้ 2 วินาที จนกระทั่งจอแสดงผลแสดงสัญลักษณ์ “L OC”

-  การตั้งค่าฟังก์ชันนี้จะยังคงอยู่ แม้ว่าจะมีการปิดเครื่องและเปิดใช้งานเครื่องอีกครั้งก็ตาม

#### การเปิด/ปิด เสียงเตือนเมื่อสิ้นสุดโปรแกรมการทำงาน

การตั้งค่านี้ช่วยให้คุณสามารถปิดเสียงเตือนของเครื่องซักผ้า หลังจากโปรแกรมสิ้นสุดการทำงาน ตัวอย่างเช่น หากคุณตั้งโปรแกรมซักผ้าก่อนที่ตู้จะเข้านอน และโปรแกรมจะสิ้นสุดการทำงานอีกประมาณ 1 ชั่วโมง หากคุณปิดเสียงเตือนนี้แล้ว เครื่องจะไม่ส่งเสียงเตือนรบกวนคุณหลังจบการทำงานตลอดทั้งคืน

-  สัญญาณเตือนการทำงานผิดพลาดของเครื่องจะไม่ถูกปิดด้วยการตั้งค่านี้

- ปิดเสียงเตือน โดยกดปุ่ม “รอบปั่น” และ “ไอน้ำ”  พร้อมกัน ค้างไว้ประมาณ 3 วินาที จอแสดงผลจะแสดงสัญลักษณ์  พร้อมเสียงเตือน
- เปิดเสียงเตือนโดยกดปุ่มเดิมทั้งสองอีกครั้งนานประมาณ 3 วินาที จอแสดงผลจะแสดงสัญลักษณ์  พร้อมเสียงเตือน

### 3.6 ปุ่ม เริ่ม/หยุด (▷||) และ หยุดเพื่อเพิ่มผ้า (☞)

(ระบบสัมผัส)

ปุ่มนี้ทำงานด้วยกันสองฟังก์ชันคือ :

#### • เริ่ม/หยุด (▷||)

หลังจากที่คุณได้เลือกโปรแกรมและตัวเลือกอื่นที่ต้องการแล้ว ให้กดปุ่มนี้เพื่อให้โปรแกรมเริ่มทำงาน ไฟแอลอีดีที่ปุ่มนี้จะหยุดกะพริบและติดสว่างค้างไว้จนกระทั่งเครื่องซักผ้าได้ทำการเติมน้ำจนถึงระดับที่โปรแกรมคำนวณไว้

(ประมาณระดับขอบล่างของประตู) หลังจากนั้นไฟแอลอีดีที่ปุ่มนี้จะดับลง

ถ้าหากคุณได้เลือกใช้ตัวเลือก “หน่วงเวลาจบ” หลังจากกดปุ่มนี้ เครื่องจะทำการนับถอยหลังและแสดงเวลาที่จอแสดงผลเพื่อเข้าสู่โปรแกรม หากคุณต้องการที่จะหยุดการทำงานของเครื่องชั่วคราวให้กดปุ่มนี้ ไฟแอลอีดีที่ปุ่มนี้จะติดสว่างและกะพริบ กดปุ่มนี้อีกครั้งหากคุณต้องการเริ่มการทำงานของเครื่องที่หยุดชั่วคราวไว้ ไฟแอลอีดีจะหยุดกะพริบและดับลง

#### • หยุดเพื่อเพิ่มผ้า (☞)

**i** คุณสามารถเพิ่มผ้าได้ในกรณีที่สัญลักษณ์ “☞” ยังคงแสดงอยู่ที่จอแสดงผลเท่านั้น เพื่อเพิ่มผ้า ให้ปฏิบัติตามนี้ :

- กดปุ่ม “เริ่ม/หยุด ▷||” เพื่อหยุดการทำงานของเครื่องชั่วคราว
- รอจนกระทั่งเครื่องหยุดการทำงานและประตูถูกปลดล็อกแล้ว (สัญลักษณ์ “☞” ดับลง)
- เพิ่มผ้าแล้วปิดประตู
- กดปุ่ม “เริ่ม/หยุด ▷||” อีกครั้งเพื่อให้เครื่องเริ่มทำงานจากที่หยุดไว้

## 4. ก่อนการใช้งานครั้งแรก

**i** ระหว่างติดตั้งหรือก่อนการใช้งานครั้งแรก คุณอาจสังเกตเห็นมีน้ำภายในเครื่อง น้ำนี้เกิดจากกระบวนการตรวจสอบฟังก์ชันการทำงานของเครื่องจากโรงงานผลิต เพื่อให้มั่นใจว่าเครื่องจะส่งถึงมือลูกค้าโดยทำงานได้อย่างสมบูรณ์ และน้ำนี้ไม่เป็นปัญหาที่ต้องกังวลแต่อย่างใด

1. ตรวจสอบให้แน่ใจว่าจุดเชื่อมต่อทางไฟฟ้า และระบบน้ำเป็นไปตามคำแนะนำในการติดตั้ง
2. เติมน้ำ 2 ลิตร ในช่องเติมผงซักฟอก เพื่อกระตุ้นการทำงานของระบบระบายน้ำ

3. เลือกอบการทำงานสำหรับผ้าฝ้าย (Cottons) ที่ 90 °C, โดยไม่ต้องบรรจุผ้า เพื่อนำสิ่งตกค้างจากการผลิตออกจากถังซักและจุดต่างๆ จากนั้นเริ่มการทำงานของเครื่อง

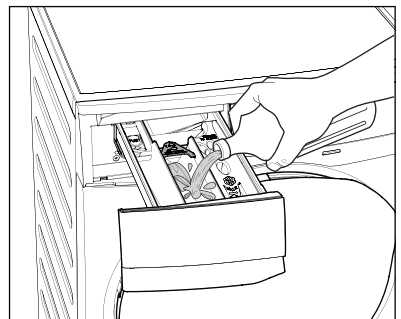

## 5. การใช้งานประจำวัน

### 5.1 การบรรจุผ้าลงถังซัก

1. เปิดก๊อกน้ำ
2. เสียบปลั๊กเข้ากับเต้ารับไฟฟ้า
3. กดปุ่ม “เปิด/ปิด” เพื่อเปิดใช้งานเครื่อง หมุนลูกบิดเลือกโปรแกรมไปยังตำแหน่ง โปรแกรมที่ต้องการ เครื่องจะแสดงอุณหภูมิ และรอบปั่นหมาดที่ใช้ร่วมกับโปรแกรมที่เลือก ลูกบิดเลือกโปรแกรมสามารถหมุนไปได้ทั้ง ตามเข็มนาฬิกาหรือทวนเข็มนาฬิกา
4. ตรวจสอบและนำสิ่งแปลกปลอมออก (ถ้ามี) เนื่องจากอาจมีการตกค้างบริเวณร่องยางรอง ขอบประตู

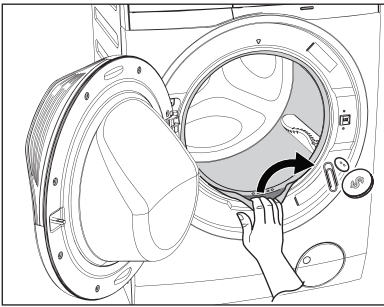

5. บรรจุผ้าลงในถังซักที่ละชั้น คลี่ให้กระจาย ออกมากที่สุดเท่าที่ทำได้ (โปรดศึกษารายละเอียดในหัวข้อ “คำแนะนำในการซัก” หน้า 59)
6. ปิดประตูเครื่อง



**ข้อควรระวัง!** อย่าให้มีผ้าหลงเหลือ ระหว่างยางขอบประตูและประตูเครื่อง

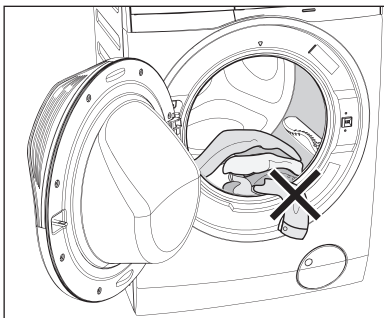

### 5.2 การใช้สารซักฟอกและน้ำยาปรับสภาพ

**i** ข้อสำคัญ: โปรดศึกษารายละเอียดและข้อกำหนดของชนิดและปริมาณของผงซักฟอก ในหน้า 60 ก่อนการซัก

#### 1. ลินชักเติมสารซักฟอก

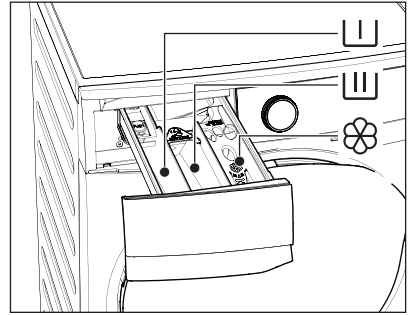

#### • ช่อง P “เพิ่มรอบการซัก”

ช่องนี้ใช้สำหรับเติมผงซักฟอกในกรณี ที่เลือกตัวเลือก “เพิ่มรอบซัก” (Prewash)

#### • ช่อง W “การซักหลัก”

ช่องนี้ใช้สำหรับเติมสารซักฟอกสำหรับทุกๆ โปรแกรม

 ผงซักฟอกหรือน้ำยาซักผ้า:

บานพับเลือกประเภทสารซักฟอก

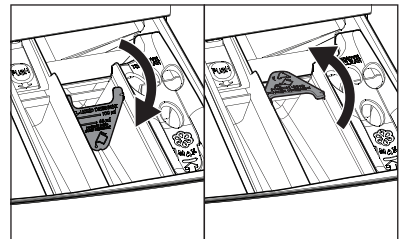

พับลง: สำหรับน้ำยาซักผ้า  
พับขึ้น: สำหรับผงซักฟอก

#### • ช่อง “น้ำยาปรับผ้านุ่ม”

ช่องดังกล่าวนี้ใช้สำหรับเติมน้ำยาปรับผ้านุ่ม และน้ำยาอัดกลีบ

**i** หากคุณใช้น้ำยาซักผ้า ให้ปฏิบัติดังนี้:

- อย่าใช้น้ำยาซักผ้าที่เป็นเจลหรือเหนียวข้น
- อย่าเติมมากกว่าระดับสูงสุดที่กำหนด
- อย่าเลือกตัวเลือกเสริม “Prewash”
- อย่าตั้งค่าหน่วงเวลาจบการทำงาน “Delay End”

**2. ดวงสารซักผ้าและน้ำยาปรับผ้านุ่ม**

- ดึงช่องจ่ายออกมาจนสุด
- ตรวจสอบปริมาณของสารซักผ้าที่ต้องการ จากนั้นเติมลงในช่องการซักหลัก ( **III** )

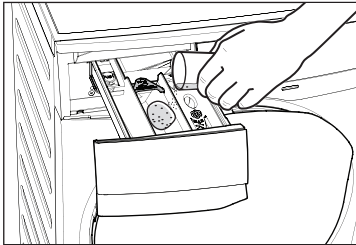

- หากเลือก “เพิ่มรอบซัก” (Prewash) ให้เติมผงซักฟอกในช่องที่มีเครื่องหมาย “ **II** ”

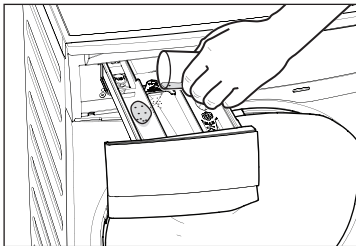

- ถ้าต้องการเติมน้ำยาปรับผ้านุ่ม ให้เติมลงในช่องน้ำยาปรับผ้านุ่มที่มีเครื่องหมาย 

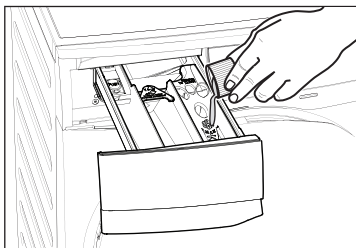

- i** - ปริมาณที่ใช้ต้องไม่เกินขีด “MAX”
- หากคุณใช้น้ำยาปรับผ้านุ่มชนิดเข้มข้น แนะนำให้เจือจางด้วยน้ำก่อนเติม
- เลื่อนช่องเติมสารซักฟอกปิดเบาๆ

- i** หลังจากการทำงาน อาจมีผงซักฟอก, น้ำยาปรับผ้านุ่มและน้ำตกค้างอยู่ในลินชักใส่สารซักผ้า แนะนำให้ทำความสะอาดสะอาดทุกครั้งหลังการใช้งาน เพื่อชำระสิ่งตกค้างออก

**5.3 การตั้งค่าตัวเลือกเสริม**

1. หากต้องการให้ปั่นหมาดหรือใช้อุณหภูมิอื่นนอกเหนือจากที่เครื่องกำหนดไว้ สัมผัสที่สัญลักษณ์ “รอบปั่น” และ “อุณหภูมิ” ซ้ำๆ จนกระทั่งความเร็วปั่นหมาดและอุณหภูมิเปลี่ยนแปลงไปยังค่าที่ต้องการ

สัมผัสสัญลักษณ์ตัวเลือกเสริม หากต้องการให้ซักผ้าโดยใช้ฟังก์ชันพิเศษ

**i** ข้อควรทราบ

- ตัวเลือกเสริมแต่ละฟังก์ชันที่เลือกได้ จะขึ้นอยู่กับโปรแกรมที่เลือก
- หากตัวเลือกไหนไม่สามารถเลือกร่วมกับโปรแกรมที่เลือกได้ จะแสดงผลและแสดงสัญลักษณ์ “ --- ” พร้อมเสียงบี๊บ

2. หากต้องการลดเวลาในการทำงาน ให้สัมผัสสัญลักษณ์ “ปรับเวลา” ซ้ำๆ เพื่อเลือกระยะเวลาที่ต้องการ (ดูตาราง “ปรับเปลี่ยนเวลาการซัก” หน้า 51)

หากต้องการหน่วงเวลาจบการทำงานของโปรแกรมที่เลือก กดปุ่มเลือก “หน่วงเวลา” เพื่อเลือกระยะเวลาจบการทำงานของโปรแกรม



## 5.4 เริ่มการทำงานของโปรแกรม (▶||)

เริ่มโปรแกรมโดยกดปุ่ม ▶|| (เริ่ม/หยุด), ไฟแสดงการทำงานที่เกี่ยวข้องจะหยุดกะพริบ และเวลาการทำงานเบื้องต้นของโปรแกรมจะแสดงที่หน้าจอแสดงผล

หลังโปรแกรมเริ่มทำงานประมาณ 15 นาที

- เครื่องจะปรับเวลาในการทำงานของโปรแกรมที่เลือกอีกครั้งตามชนิดของผ้าและปริมาณผ้าที่บรรจุ
- จอแสดงผลจะแสดงระยะเวลาการทำงานใหม่อีกครั้ง

### **i** ข้อควรทราบ

หากกดปุ่มใดๆ ขณะที่เครื่องซักผ้ากำลังทำงาน จอแสดงผลจะแสดงสัญลักษณ์ “---” พร้อมเสียงบี๊ป (ยกเว้นปุ่ม “เริ่ม/หยุด” และ ปุ่ม “เปิด/ปิด”)

## 5.5 หยุดการทำงานของโปรแกรม

- หยุดการทำงานของโปรแกรม กด ▶|| “เริ่ม/หยุด” ไฟแอลอีดีจะกะพริบ
- กดปุ่ม “เริ่ม/หยุด” อีกครั้ง โปรแกรมจะกลับมาทำงาน

## 5.6 การเปลี่ยนโปรแกรมการทำงาน

สามารถเปลี่ยนโปรแกรมได้ก็ต่อเมื่อปิดการทำงานของเครื่องแล้วเท่านั้น

- กดปุ่ม “On/Off” เพื่อยกเลิกการทำงานของโปรแกรมและปิดเครื่อง
- กดปุ่ม “On/Off” อีกครั้งเพื่อเปิดเครื่อง

ตอนนี้คุณสามารถเลือกโปรแกรมใหม่และเลือกตัวเลือกเสริมใหม่ที่ต้องการได้แล้ว, หลังจากนั้น กดปุ่ม Start/Pause เพื่อเริ่มโปรแกรมใหม่

**i** หากมีน้ำในถังซักเครื่องจะยังไม่ทำการระบายน้ำ (ยกเว้นโปรแกรมดังนี้ Vapour Refresh, Spin, Rinse+Spin, Tub Clean)

## 5.7 การเปลี่ยนตัวเลือกเสริม

สามารถเปลี่ยนตัวเลือกได้บางส่วนเท่านั้นหลังจากเริ่มต้นโปรแกรมการทำงานแล้ว

1. กดปุ่ม “เริ่ม/หยุด” เพื่อหยุดการทำงานชั่วคราว, ไฟแอลอีดีจะกะพริบ
2. เปลี่ยนตัวเลือกที่สามารถเลือกได้
3. กด “เริ่ม/หยุด” อีกครั้ง เพื่อให้เครื่องทำงานต่อจากที่หยุดไว้

## 5.8 การเปิดประตูเครื่องซักผ้า

ขณะโปรแกรมหรือ Delay End กำลังทำงาน ประตูเครื่องจะล็อกและจอแสดงผลจะแสดง “—□”

เริ่มจากตั้งค่าหยุดการทำงานของเครื่องชั่วคราว โดยกดปุ่ม “เริ่ม/หยุด” รอให้สัญลักษณ์ แจ้งการล็อกประตู “—□” หายไปจากจอแสดงผล จากนั้นจะสามารถเปิดประตูเครื่องได้

หากสัญลักษณ์แจ้งการล็อกประตูเครื่อง “—□” ไม่หายไป แสดงว่าเครื่องกำลังทำความร้อน และระดับน้ำอยู่เกินกว่าขอบด้านล่างของประตู หรือถึงซีกกำลังหมุนอยู่ในกรณีนี้จะไม่สามารถเปิดประตูเครื่องได้

หากคุณต้องการที่จะเปิดประตูเครื่อง คุณต้องทำการระบายน้ำออกจากเครื่องก่อน



หากเป็นกรณีฉุกเฉินหรือเร่งด่วนที่ต้องการเปิดประตูเครื่องโดยทันที, ให้ศึกษารายละเอียดที่หัวข้อ “การเปิดประตูกรณีฉุกเฉิน” หน้า 69

## 5.9 หลังจากจบการทำงานของโปรแกรม

- เครื่องหยุดทำงาน โดยอัตโนมัติ
- สัญลักษณ์เสียงจะดับขึ้น
- จอแสดงผลจะแจ้งเวลาเป็น “□:□□”
- ไฟแอลอีดีที่ปุ่ม Start/Pause จะดับลง
- สัญลักษณ์ล็อกประตู “—□” จะหายไป

- นำผ้าออกจากเครื่อง ตรวจสอบให้แน่ใจว่า นำผ้าออกหมดแล้ว
- เปิดประตูทั้งไว้สักครู่ เพื่อป้องกันราหรือกลิ่น
- ปิดก๊อกน้ำ

### **i** ข้อชี้แนะ:

ในช่วงสุดท้ายของการทำงานของโปรแกรม เวลาคงเหลือสามารถเป็นไปได้ตั้งแต่ 7 นาที หรือน้อยกว่าจนถึง 0 นาที เนื่องจากการคำนวณเวลาการทำงานที่มากเกินไปจริงในช่วงการตรวจสอบปริมาณผ้า

ในบางกรณี (กรณีที่ผ้าในถังซักอยู่ในลักษณะสมดุลย์ตลอดเวลาขณะโปรแกรมทำงาน) เวลาที่ใช้ในการทำงานสามารถน้อยกว่าเวลาที่เครื่องคำนวณไว้หลังจากที่เครื่องตรวจสอบปริมาณผ้าที่บรรจุเสร็จสิ้น กรณีดังกล่าวถือเป็นเรื่องปกติของเครื่องซักผ้าและไม่เป็นสาเหตุให้ประสิทธิภาพการทำงานของเครื่องซักผ้าลดลงแต่อย่างใด

## 5.10 ขณะโปรแกรมการซักเสร็จสิ้น แต่มีน้ำค้างอยู่ในถัง

(กรณีตัวเลือก “ไม่ระบายน้ำล้างผ้า ” ถูกใช้งาน)

- ถังจะหมุนตามปกติเพื่อป้องกันรอยยับ
- ไฟแอลอีดีที่ปุ่ม “Start/Pause” จะกระพริบ เพื่อบอกให้ทราบว่าต้องทำการระบายน้ำออก
- สัญลักษณ์ “ลือคประตู” (  ) ยังแสดงที่จอแสดงผล เพื่อบอกให้ทราบว่าประตูเครื่องยังคงลือคอยู่

**i** คุณจะต้องทำการระบายน้ำออก เพื่อเปิดประตูเครื่อง

ทำการระบายน้ำโดย :

1. สัมผัสสัญลักษณ์  $\triangleright$  “เริ่ม/หยุด” เครื่องจะดำเนินการระบายน้ำออกจากถังซัก พร้อมกับปั่นหมาดที่ความเร็วรอบสูงสุดของโปรแกรมซักที่คุณเลือกไว้

อีกทางเลือกหนึ่ง, ก่อนสัมผัสสัญลักษณ์ “ $\triangleright$ ” คุณยังสามารถกดปุ่ม “ปั่นหมาด” เพื่อเลือกความเร็วรอบและคุณสามารถเลือกตัวเลือก “ไม่ปั่นหมาด (---)” เพื่อให้เครื่องทำการระบายน้ำเพียงอย่างเดียวก็ได้ จากนั้นสัมผัสสัญลักษณ์ “ $\triangleright$ ” เพื่อให้เครื่องทำงานตามที่คุณเลือกไว้

2. หลังจากโปรแกรมทำงานเสร็จสิ้น และสัญลักษณ์ลือคประตู (  ) ดับลง คุณจะ สามารถเปิดประตูเครื่องได้
3. กดปุ่ม “On/Off” เพื่อปิดการทำงานของเครื่องซักผ้า

**i** หลังจากเวลาประมาณ 18 ชั่วโมง หากคุณไม่ได้กดปุ่มสัมผัส “Start/Pause” เครื่องจะดำเนินการระบายน้ำออกและปั่นหมาดโดยอัตโนมัติ (ยกเว้นโปรแกรม Wool)

## 5.11 โหมดลดการใช้พลังงานโดยอัตโนมัติ

โหมดนี้จะปิดการทำงานของเครื่องลงโดยอัตโนมัติ เพื่อลดการใช้พลังงานไฟฟ้าในกรณีต่อไปนี้ :

- เมื่อไม่ได้กดปุ่มใดๆ เป็นเวลา 5 นาที ก่อนกดปุ่ม “เริ่ม/หยุด”
  - กดปุ่ม “เปิด/ปิด” อีกครั้ง เพื่อเปิดเครื่อง
- หลังจากสิ้นสุดโปรแกรมการซัก 5 นาที
  - กดปุ่ม “เปิด/ปิด” อีกครั้ง เพื่อเปิดเครื่อง จอแสดงผลจะแสดงสถานะสิ้นสุดการทำงานของโปรแกรมสุดท้ายก่อนที่เครื่องจะเข้าสู่โหมดลดการใช้พลังงาน
  - สัมผัสปุ่มใดๆ จอแสดงผลจะแสดงการตั้งค่าของโปรแกรมและตัวเลือกสุดท้ายก่อนที่เครื่องจะเข้าสู่โหมดลดการใช้พลังงาน

## 6. คำแนะนำในการซัก

### 6.1 การแยกประเภทผ้าที่จะซัก

ปฏิบัติตามสัญลักษณ์การซัก บนฉลากผ้าแต่ละชิ้น และคำแนะนำการซักจากผู้ผลิต แยกชนิดของผ้า ดังนี้: ผ้าขาว, ผ้าสี, ผ้าใยสังเคราะห์, ผ้าเนื้อบาง, ผ้าขนสัตว์ เป็นต้น

### 6.2 อุณหภูมิ

อุณหภูมิ ระดับความสกปรก	
90°C	สำหรับผ้าฝ้ายและผ้าลินินขาวที่สกปรกปานกลาง (เช่น ผ้าชุดรองน้ำชา ผ้าขนหนู ผ้าปูโต๊ะ ผ้าปูที่นอน...)
60°C 50°C	สำหรับผ้าสีจำพวกผ้าลินิน ผ้าฝ้าย หรือผ้าใยสังเคราะห์ ที่สกปรกปานกลาง (เช่น เสื้อเชิ้ต ชุดราตรี ชุดนอน....) และผ้าฝ้ายขาวที่สกปรกเล็กน้อย (เช่น ชุดชั้นใน)
40°C 30°C น้ำเย็น	สำหรับผ้าเนื้อบาง (เช่น ตาข่าย) ผ้าละเอียดประเภท รวมทั้งผ้าใยสังเคราะห์ หรือผ้าขนสัตว์ที่มีป้ายระบุ ขนสัตว์ใหม่แท้ ซักเครื่องได้และไม่หด

### 6.3 ก่อนบรรจุผ้าในถังซัก

- ตรวจสอบให้แน่ใจว่าไม่มีโลหะใดๆ ติดค้างอยู่ในเสื้อผ้า (เช่น กิ๊บติดผม, เข็มกลัดช้อน ปลาย, เข็มหมุด)



- ถัดกระดุมปลอมหมอน, รูดซิป์, ตัดตะขอ, รั้ว เข็มขัดหรือแถบผ้า ที่มีความยาว

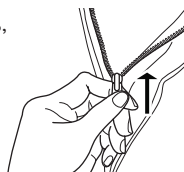

- การซักชุดชั้นใน, ถุงน่องและผ้าเนื้อบาง ให้ใส่ในถุงซัก ซึ่งสามารถหาซื้อได้ตามร้านค้าหรือห้างสรรพสินค้าชั้นนำทั่วไป
- แยกผ้าที่ติดขุยง่ายออกจากผ้าที่มีขุย อย่าซักพร้อมกัน !
- ห้ามซักผ้าขาวรวมกับผ้าสี เนื่องจากผ้าขาวอาจสูญเสีย “ความขาว” จากการซัก
- ผ้าสีตัวใหม่อาจสีตกในการซักครั้งแรก ดังนั้น ให้แยกซักต่างหาก
- ตรวจสอบสกปรกฝังแน่นก่อนการซัก
- ภูมิภาคที่สกปรกด้วยผงซักฟอกหรือใช้ผงซักฟอกเฉพาะ, สำหรับผ้ามานานให้ระวังเป็นพิเศษ, ถอดตะขอออกหรือมัดใส่ในถุงหรือตาข่าย



### 6.4 ปริมาณผ้าที่บรรจุสูงสุด

ปริมาณบรรจุที่แนะนำถูกแสดงไว้ในตารางโปรแกรมการทำงานหรือใช้หลักเกณฑ์ทั่วไปดังนี้:

ชนิดผ้า	ปริมาณผ้า
ผ้าฝ้าย, ผ้าลินิน:	เต็มถึงแต่ไม่ครบแน่นจนเกินไป
ผ้าใยสังเคราะห์:	ไม่เกินครึ่งถึง
ผ้าเนื้ออบบาง และผ้าขนสัตว์:	ไม่เกินหนึ่งในสามของถัง

ด้วยปริมาณบรรจุสูงสุดจะทำให้ใช้น้ำและพลังงานได้อย่างเต็มประสิทธิภาพ สำหรับผ้าที่สกปรกมากให้ลดปริมาณการบรรจุลง

### 6.5 การขจัดคราบ

รอยเปื้อนฝังแน่นอาจไม่สามารถขจัดออกได้ ด้วยน้ำและผงซักฟอกเพียงอย่างเดียว ดังนั้นจึงแนะนำให้กำจัดรอยเปื้อนก่อนการซัก

**เลือด:** รอยเปื้อนใหม่ๆ ให้ล้างด้วยน้ำเย็น สำหรับคราบเลือดที่แห้งแล้ว ให้แช่ในน้ำผสมผงซักฟอกชนิดพิเศษค้างคืนไว้ แล้วขัดด้วยสบู่และน้ำ

**สีน้ำมัน:** ทารอยเปื้อนด้วยน้ำยาขจัดคราบที่มีส่วนผสมของเบนซิน วางผ้าลงบนผ้านุ่มๆ แล้วขัดรอยเปื้อนเบาๆ หลายๆ ครั้ง

**รอยน้ำมันที่แห้งแล้ว:** ทารอยเปื้อนด้วยน้ำมันสน วางผ้าลงบนพื้นผิวนุ่มแล้วซับรอยเปื้อนด้วยผ้าฝ้าย โดยใช้ปลายนิ้วมือ

**สนิมเหล็ก:** ใช้กรดออกซาลิกละลายในน้ำร้อน หรือใช้ผลิตภัณฑ์กำจัดคราสนิมเหล็กที่ใช้กับน้ำเย็น ระวังรอยสนิมที่ติดแน่นมานาน เพราะโครงสร้างเซลลูโลสถูกทำลายไปแล้ว และผ้าอาจเป็นรูได้

**คราบเชื้อรา:** ใช้น้ำยาฟอกขาวแล้วล้างออกให้หมด (ใช้กับผ้าขาวและผ้าที่สีไม่ตก เท่านั้น)

**หยู:** ถูด้วยสบู่เล็กน้อย และใช้น้ำยาฟอกขาว (ใช้กับผ้าขาวและผ้าที่สีไม่ตกเท่านั้น)

**ปากกาลูกกลิ้งและกาว:** ทาด้วยอะซิโตน (\*) วางผ้าลงบนผ้านุ่มๆ แล้วซับรอยเปื้อน

**ลิปสติก:** ทาด้วยอะซิโตน (\*) แล้วถูรอยเปื้อนด้วยเหล้า แล้วขจัดรอยเปื้อนตกค้างบนผ้าขาวด้วยน้ำยาฟอกขาว

**ไวน์แดง:** แช่ในน้ำผสมผงซักฟอก ล้างด้วย น้ำเปล่าและทาด้วยกรดอะซิติก หรือกรด ซิตริก แล้วล้างออกด้วยน้ำ ขจัดรอยเปื้อนที่ยังคงตกค้างด้วยน้ำยาฟอกขาว

**หมึก:** ขึ้นอยู่กับประเภทของหมึก ให้ซบหมัดผ้าด้วยอะซิโตน (\*) แล้วตามด้วย กรดอะซิติก ขจัดคราบตกค้างบนผ้าขาว โดยใช้ น้ำยาฟอกขาว จากนั้นล้างน้ำออกให้ทั่ว

**คราบเปื้อนน้ำมันดิน:** ขั้นแรกให้ทาด้วยน้ำยาขจัดคราบ เหล้าหรือเบนซิน แล้วถูด้วยน้ำผสมผงซักฟอก

(\*) อย่าใช้อะซิโตนกับผ้าไหมเทียม

## 6.6 ชนิดของผงซักฟอกและปริมาณการใช้งาน

เครื่องซักผ้าเครื่องนี้ สามารถใช้งานร่วมกับผงซักฟอกชนิดฟองน้อยเท่านั้นเพื่อป้องกันปัญหาฟองล้น อันเป็นสาเหตุที่ทำให้ผลการซักไม่เป็นที่นำพอใจและอาจทำให้เครื่องเสียหายได้

ผงซักฟอกชนิดฟองน้อยถูกออกแบบมาเพื่อใช้สำหรับเครื่องซักผ้าฝาหน้าโดยเฉพาะ ซึ่งที่ผลการบรรจุภัณฑ์จะระบุข้อความไว้ว่า “สำหรับเครื่องฝาหน้า” หรือ “ผงซักฟอกประสิทธิภาพสูง” หรือ “ผงซักฟอกสูตรเข้มข้นสำหรับซักด้วยเครื่อง” เป็นต้น

อย่าใช้ผงซักฟอกผิดประเภท เช่นผงซักฟอกสำหรับเครื่องฝาดบนหรือผงซักฟอกสำหรับซักด้วยมือหรือผงซักฟอกประเภทที่ทำการสบู่มากกับเครื่องซักผ้าฝาหน้าเครื่องนี้ เพราะจะทำให้เกิดฟองมากเกินไป อันเป็นสาเหตุทำให้ระยะเวลาการซักของเครื่องนานมากกว่าเดิม, การปั่นผ้าไม่มีประสิทธิภาพ, การล้างผ้าไม่มีประสิทธิภาพ และมอเตอร์ทำงานหนัก

## ปริมาณผงซักฟอกที่ใช้

ผลการซักที่ดี ขึ้นอยู่กับการเลือกผงซักฟอกและใช้ในปริมาณที่เหมาะสม เพื่อหลีกเลี่ยงความสิ้นเปลืองและช่วยปกป้องสิ่งแวดล้อม

แม้ว่าผงซักฟอกจะย่อยสลายทางชีวภาพได้ แต่ผงซักฟอกมีส่วนประกอบที่หากใช้ในปริมาณมาก จะรบกวนสมดุลธรรมชาติที่เปราะบางได้

ชนิดและปริมาณของผงซักฟอกที่ใช้จะขึ้นอยู่กับ:

- ชนิดของผ้า (เช่น ผ้าเนื้อบาง, ผ้าขนสัตว์, ผ้าฝ้าย)
- สีของผ้า
- ปริมาณผ้าที่บรรจุ
- ระดับความสกปรก
- อุณหภูมิที่ใช้ในการซัก
- ความกระด้างของน้ำ

ความกระด้างของน้ำแบ่งออกเป็น “ระดับ” ของความกระด้าง

ข้อมูลความกระด้างของน้ำในพื้นที่ สามารถสอบถามได้จากหน่วยงานที่จำหน่ายให้ หรือหน่วยงานราชการในพื้นที่

คุณอาจต้องใช้ปริมาณของผงซักฟอกตามที่ผู้ผลิตได้แนะนำไว้ที่บรรจุภัณฑ์ก่อน จากนั้นสังเกตผลการซักที่ได้ เป็นที่น่าพอใจหรือไม่

หากผลการซักยังไม่เป็นที่น่าพอใจหรือพบปัญหาเรื่องฟองในระหว่างซัก ให้เปรียบเทียบผลการซักกับรายการด้านล่างนี้ แล้วทำการปรับเปลี่ยนชนิดหรือปริมาณของผงซักฟอกให้เหมาะสมในการซักครั้งต่อไป

ผงซักฟอกไม่เพียงพอ อาจเป็นสาเหตุ:

- ผ้าเป็นสีเทา
- ผ้ามีคราบไขมัน, คราบโคล

ผงซักฟอกมากเกินไปจะทำให้เกิด:

































- ฟองล้น
- ประสิทธิภาพในการซักไม่ดี
- ล้างน้ำไม่พอ

ลดปริมาณผงซักฟอกที่ใช้ลง ถ้า:

- ซักผ้าจำนวนน้อยๆ
- ผ้าสกปรกน้อย
- เกิดฟองมากขณะซัก

## 7. สัญลักษณ์สากล สำหรับงานซัก

**i** สัญลักษณ์เหล่านี้มีแสดงไว้ที่ฉลากผ้า เพื่อช่วยในการพิจารณาวิธีการดูแลผ้าที่ดีที่สุด

ซักผ้าโดยทั่วไป   ซักผ้าเหือบาง	 อุณหภูมิ ซักได้ สูงสุด 95 °C	 อุณหภูมิ ซักได้ สูงสุด 60 °C 	 อุณหภูมิ ซักได้ สูงสุด 40 °C  	 อุณหภูมิ ซักได้ สูงสุด 30 °C 	 ซักด้วยมือ	 ห้ามซัก
 สารฟอกขาว	 สารฟอกขาวในน้ำเย็น (อุณหภูมิห้อง)			 ห้ามใช้สารฟอกขาว		
 การรีดผ้า	 รีดร้อน สูงสุด 200 °C	 รีดอุ่น สูงสุด 150 °C	 รีดค่อนข้างอุ่น สูงสุด 110 °C	 ห้ามรีด		
 การซักแห้ง	 ซักแห้งได้กับสาร ละลายทุกชนิด	 ซักแห้งด้วยเพอร์คลอ- อิทิลีน น้ำมันเบนซิน แอลกอฮอล์บริสุทธิ์ R 111 & R 113	 ซักแห้งด้วย น้ำมันเบนซิน แอลกอฮอล์บริสุทธิ์ และ R 113	 ห้ามซักแห้ง		
 การทำให้แห้ง	 ผึ่งราบ	 แขวนบนราว	 แขวนบน ไม้แขวนผ้า	 อุณหภูมิ สูง	 อุณหภูมิ ต่ำ	 ห้ามอบด้วย เครื่องอบผ้า
				 อบด้วย เครื่องอบผ้า		

## 8. การดูแลรักษาและทำความสะอาด



**คำเตือน !** ต้องถอดปลั๊กไฟออกทุกครั้ง ก่อนทำความสะอาดหรือดูแลรักษา

### 8.1 การทำความสะอาดภายนอก

ทำความสะอาดเครื่องด้วยสบู่และน้ำอุ่นเท่านั้น เช็ดพื้นผิวทั้งหมดให้แห้ง



**ข้อควรระวัง !** ห้ามใช้แอลกอฮอล์ สารละลายหรือสารเคมี ทำความสะอาดเครื่อง

### 8.2 การขจัดตะกรัน

น้ำที่เราใช้อยู่ในปกปิดจะมีหินปูนผสมอยู่ ดังนั้นจึงควรใช้สารทำให้น้ำอ่อนในเครื่องซักผ้าเป็นครั้งคราว

โดยแยกทำต่างหากจากการซักผ้าและปฏิบัติ ตามคำแนะนำของผู้ผลิตสารทำให้น้ำอ่อน วิธีนี้จะช่วยป้องกันการเกิดคราบหินปูนตกค้างในเครื่อง

### 8.3 หลังการซักแต่ละรอบ

เปิดประตูเครื่องทิ้งไว้ชั่วคราว ทั้งนี้เพื่อช่วยป้องกันไม่ให้เกิดเชื้อราและกลิ่นอับเหม็น ภายในตัวเครื่อง การเปิดประตูทิ้งไว้หลังจากซักเสร็จ จะช่วยถนอมรักษาอย่างขอบประตูด้วย

### 8.4 การซักเพื่อดูแลรักษาเครื่องด้วยโปรแกรม “Tub Clean (ล้างถังซัก)”

การซักผ้าที่ระดับอุณหภูมิต่ำ อาจทำให้เกิดสารตกค้างภายในถังซัก

ขอแนะนำให้ใช้โปรแกรม “Tub Clean (ล้างถังซัก)” เป็นประจำเพื่อทำความสะอาดคราบที่อาจตกค้างภายในเครื่องซักผ้า

การซักเพื่อบำรุงรักษาเครื่อง :

- ไม่ควรบรรจุผ้าในถังซัก
- เลือกโปรแกรม “Tub Clean (ล้างถังซัก)”
- กดปุ่ม Start/Pause เพื่อเริ่มโปรแกรม

### 8.5 การทำความสะอาดถาดจ่ายสารซักฟอกและน้ำยาปรับผ้านุ่ม

ควรล้างทำความสะอาดถาดจ่ายเติมสารซักฟอกและสารใส่เพิ่มเติมต่างๆ เป็นประจำ

ถอดถาดจ่ายเติมสารซักฟอกออก ด้วยการกดตัวยึดลงแล้วดึงออก

เปิดก๊อกน้ำล้างทำความสะอาดครบตกค้าง ของสารซักฟอกออกให้หมด

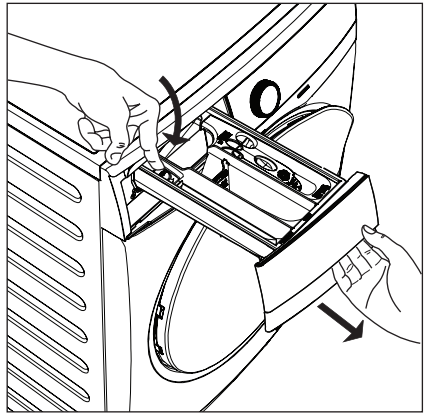

เพื่อให้ทำความสะอาดได้ดียิ่งขึ้น ควรถอดส่วนบนของถาดจ่ายน้ำยาอื่น ๆ ออก

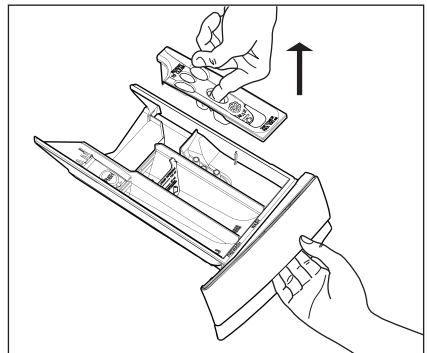

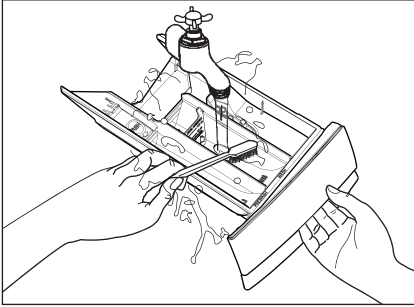

## 8.6 การทำความสะอาดช่องเก็บ ถาดจ่ายสารซักฟอก

หลังจากนำถาดจ่ายออก ให้ใช้แปรงเล็กๆ เพื่อทำความสะอาดช่องด้านใน โดยให้แน่ใจว่าผงซักฟอกทั้งหมดไม่เหลือเป็นคราบตกค้างที่ด้านบนและที่ด้านล่างของช่อง

ติดตั้งถาดกลับเข้าที่ จากนั้นเปิดใช้งานโปรแกรมล้างผ้าโดยไม่ต้องบรรจุผ้าในถังซัก

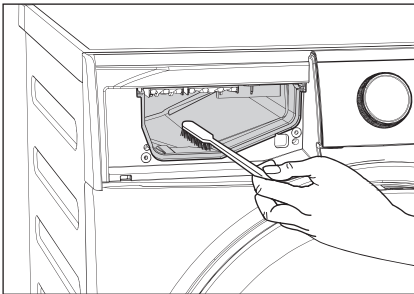

## 8.7 การทำความสะอาดบ้มีระบายน้ำ

**i** ตรวจสอบบ้มีระบายน้ำเป็นประจำและดูแลให้สะอาดอยู่เสมอ

ทำความสะอาดบ้มีระบายน้ำหาก:

- เครื่องจะไม่ระบายน้ำออก
- ถังซักไม่สามารถหมุนได้
- เครื่องอาจเกิดเสียงผิดปกติเนื่องจากบ้มีระบายน้ำอุดตัน
- จอแสดงผลแจ้งรหัสเตือน เนื่องจากมีปัญหากับระบบระบายน้ำ

**!** คำเตือน !

1. ถอดปลั๊กไฟเครื่องซักผ้า ออกจากเต้าจ่ายไฟฟ้าทุกครั้ง
2. อย่างนำที่กรองออกขณะเครื่องทำงาน อย่าทำความสะอาดบ้มีระบายหากน้ำในเครื่องร้อนอยู่ น้ำจะต้องเย็นก่อนทำความสะอาดบ้มีระบายน้ำ

การทำความสะอาดบ้มีระบายน้ำ:

1. เปิดฝาครอบบ้มีระบายน้ำ

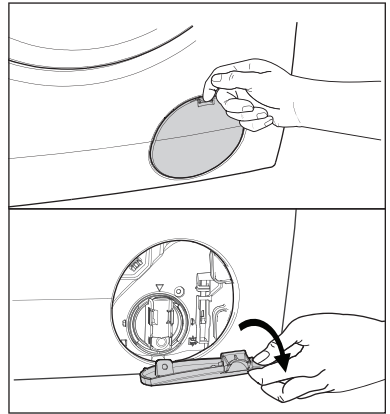

2. วางภาชนะรองน้ำที่เหมาะสมไว้ด้านล่างช่องระบายน้ำ, กดครีบล็อคสองตัวเข้าหากัน จากนั้นดึงช่องระบายน้ำออกมาทางด้านหน้า เพื่อปล่อยให้ น้ำระบายออกมา

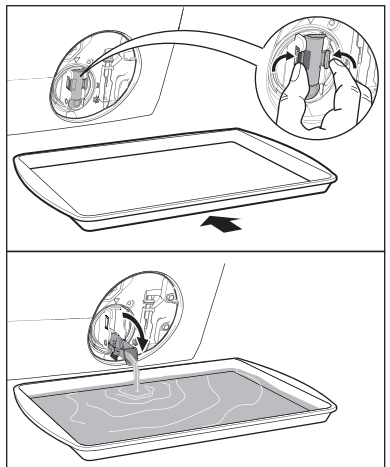

- หลังจากน้ำเต็มภาชนะรองน้ำ ให้ดันช่องระบายน้ำกลับเข้าที่และเทน้ำออกจากภาชนะรองน้ำ แล้วทำซ้ำข้อที่ 2, 3 จนกระทั่งไม่มีน้ำไหลออกมาจากบ่ัระบายน้ำ



- ดันช่องระบายน้ำกลับเข้าที่ แล้วหมุนตัวกรองทวนเข็มนาฬิกาเพื่อนำออก

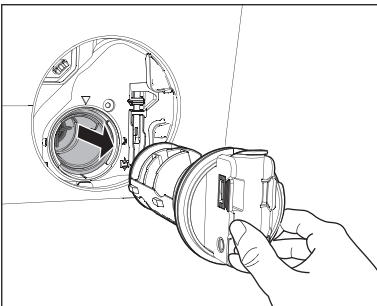
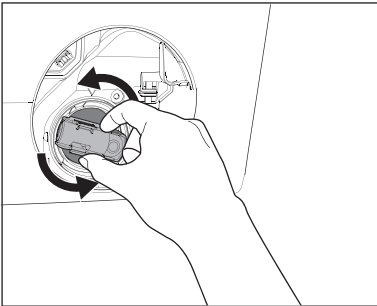

- นำเศษใยผ้าหรือสิ่งแปลกปลอมออกจากบ่ัม (ถ้ามี)

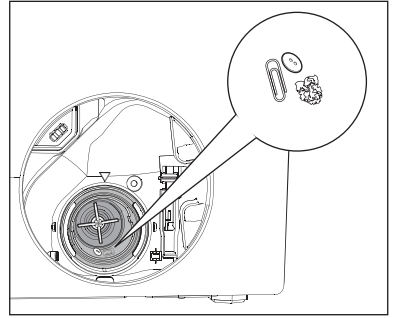

- ตรวจสอบว่าใบพัดของบ่ัมหมุนได้หรือไม่ หากไม่หมุนให้ติดต่อศูนย์บริการ

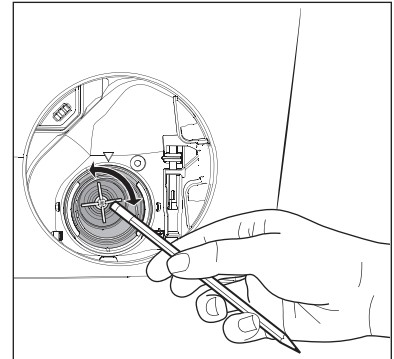

- ทำความสะอาดตัวกรองใต้ก๊อกร้า





8. ใส่ตัวกรองกลับเข้าที่ หมุนให้แน่นเพื่อป้องกันน้ำรั่วไหล

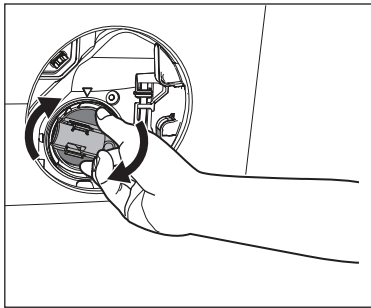
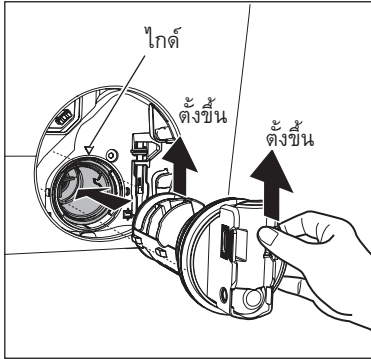

9. ปิดฝา

### 8.8 การทำความสะอาดตัวกรอง ท่อน้ำเข้า

หากน้ำกระด้างมากหรือมีคราบหินปูน ตัวกรองที่  
ท่อน้ำเข้าอาจอุดตันได้ แนะนำให้ทำความสะอาด  
เป็นระยะๆ

การทำความสะอาดตัวกรองท่อน้ำเข้า:

1. ปิดก๊อกน้ำ
2. หมุนท่อน้ำเข้าออกจากก๊อกน้ำ

3. ทำความสะอาดตัวกรองในท่อน้ำเข้า ด้วย  
แปรงแข็ง

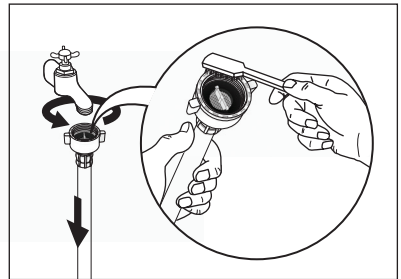

4. หมุนท่อน้ำเข้าด้านหลังเครื่องออก  
5. ทำความสะอาดตัวกรองที่วาล์วโดยใช้แปรงแข็ง  
หรือผ้าขนหนู

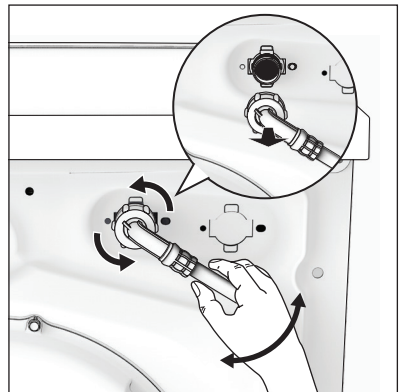

6. ติดตั้งท่อน้ำเข้ากลับเข้าที่ หมุนให้แน่นเพื่อ  
ป้องกันน้ำรั่วไหล

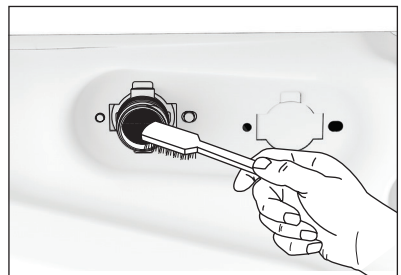

7. เปิดก๊อกน้ำ

### 8.9 อันตรายจากการเยือกแข็ง

ถ้าเครื่องตั้งอยู่ในสภาวะที่อุณหภูมิแวดล้อมต่ำกว่า 0 °C ให้ปฏิบัติตามขั้นตอนต่อไปนี้ เพื่อระบายน้ำออกจากท่อน้ำเข้าและมัมระบายน้ำ

#### การระบายน้ำในกรณีฉุกเฉิน

1. ถอดปลั๊กไฟเครื่องซักผ้าออกจากเต้าจ่ายไฟฟ้าและปิดก๊อกน้ำ
2. ถอดสายน้ำเข้าออกจากก๊อกน้ำ
3. ปลดท่อระบายน้ำออกจากฐานรองด้านหลัง และปลดปลายท่อน้ำทิ้งออกจากซิงค์หรือหัวก๊อก

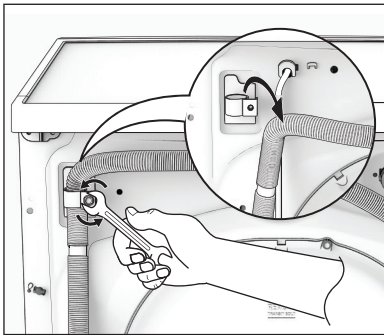

4. วางปลายท่อน้ำทิ้งและท่อน้ำเข้าไว้บนภาชนะรองน้ำแล้วปล่อยให้ น้ำระบายออก

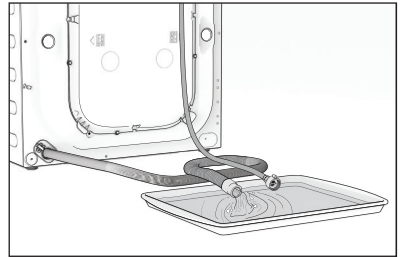

5. เมื่อไม่มีน้ำไหลออกมาแล้ว เก็บท่อระบายน้ำและท่อน้ำเข้าเข้าที่เดิม

#### **i** ข้อแนะนำ

เมื่อต้องการจะใช้งานเครื่องอีกครั้ง ควรตรวจสอบให้แน่ใจว่าอุณหภูมิห้องสูงกว่า 0 องศาเซลเซียส

## 9. การแก้ไขปัญหา

### 9.1 ปัญหาที่อาจเกิดขึ้น

ปัญหาบางอย่างเกิดจากผู้ใช้งานการดูแลและบำรุงรักษาเครื่อง ซึ่งแก้ไขได้ง่ายๆ โดยไม่ต้องโทรเรียกช่าง, ก่อนติดต่อศูนย์บริการใกล้บ้าน โปรดตรวจสอบเครื่องตามรายการดังตาราง

เมื่อขจัดปัญหาได้แล้วให้กดปุ่ม เริ่ม/หยุด เพื่อเริ่มโปรแกรมใหม่

หากตรวจสอบทุกอย่างแล้วยังไม่สามารถแก้ไขปัญหาได้ โปรดติดต่อศูนย์บริการใกล้บ้าน

**!** ข้อควรระวัง: ปิดเครื่องทุกครั้งก่อนทำการตรวจสอบ

รหัสข้อผิดพลาด :

<b>E10</b>	เครื่องไม่เติมน้ำหรือเติมน้ำแล้วไม่มีน้ำในถังซัก
<b>E20</b>	เครื่องไม่ทำการระบายน้ำ
<b>E40</b>	ประตูเครื่องเปิดอยู่หรือปิดไม่สนิท โปรดตรวจสอบประตูเครื่อง !
<b>E40</b>	แรงดันไฟฟ้าจากแหล่งจ่ายไฟฟ้า ไม่เสถียร หรือจนกระทั่งแรงดันไฟฟ้า กลับมามากติ
<b>E91</b>	ไม่มีการเชื่อมต่อสัญญาณทางไฟฟ้า ระหว่างอุปกรณ์อิเล็กทรอนิกส์ภายใน เครื่อง, ให้ปิดและเปิดเครื่องอีกครั้ง

ความผิดปกติที่เกิด	สาเหตุที่เป็นไปได้	แนวทางแก้ไข
เครื่องซักผ้า ไม่ทำงาน:	ยังไม่ได้ปิดประตูเครื่อง (รหัสข้อผิดพลาด: E40)	ปิดประตูให้สนิท
	ยังไม่ได้เสียบปลั๊กไฟหรือเสียบปลั๊กไม่สนิท	เสียบปลั๊กไฟหรือเสียบปลั๊กให้แน่น
	ไม่มีกระแสไฟที่เต้าเสียบ	โปรดตรวจสอบการติดตั้งระบบไฟในบ้าน
	ยังไม่กดปุ่ม “เริ่ม/หยุด”	กดปุ่ม “เริ่ม/หยุด”
	โปรแกรม Delay End ทำงานอยู่	หากต้องการดำเนินการซักทันที ให้ทำการยกเลิกโปรแกรม Delay End
น้ำไม่เข้าเครื่อง ซักผ้า:	แรงดันไฟฟ้าผิดปกติ (ถ้ารหัส EHO ปรากฏขึ้นที่หน้าจอ)	กรุณาตรวจสอบแรงดันไฟฟ้าปกติ เครื่องจะเริ่มทำงานอัตโนมัติ
	ก๊อกน้ำเปิดอยู่ (รหัสข้อผิดพลาด: E10)	เปิดก๊อกน้ำ
	ท่อน้ำเข้าตันหรือหักงอ (รหัสข้อผิดพลาด: E10)	ตรวจสอบการต่อท่อน้ำเข้า
	ตัวกรองท่อน้ำอุดตัน (รหัสข้อผิดพลาด: E10)	ทำความสะอาดตัวกรองท่อน้ำเข้า
น้ำเข้าเครื่องซักผ้า และระบายออกทันที:	ประตูเครื่องปิดไม่สนิท (รหัสข้อผิดพลาด: E40)	ปิดประตูให้สนิท
	ปลายท่อระบายน้ำอยู่ต่ำเกินไป (รหัสข้อผิดพลาด: E10)	ให้ดูข้อมูลอ้างอิงในหัวข้อ “การระบายน้ำ”
เครื่องซักผ้าไม่ระบายน้ำทิ้งและ/หรือไม่ปั่นหมาด:	ท่อระบายน้ำ ตันหรือหักงอ (รหัสข้อผิดพลาด: E20)	ตรวจสอบการต่อท่อระบายน้ำ
	ปั๊มระบายน้ำอุดตัน (รหัสข้อผิดพลาด: E20)	ทำความสะอาดตัวกรอง ปั๊มระบายน้ำ
	ตัวเลือกเสริม “Rinse Hold <input type="checkbox"/> ” ถูกใช้งาน	กดปุ่ม Start/Pause เพื่อระบายน้ำ หรือเลือก Spin โปรแกรม
	ผ้าไม่ได้กระจายตัวอยู่ในถังซักอย่างทั่วถึง	หยุดเครื่องชั่วคราว รอประตูเครื่องคลายล็อก จากนั้นเปิดประตูเครื่องแล้วทำการกระจายผ้าออกให้ทั่วถึง
มีน้ำเปื้อกที่พื้น:	ใส่ผงซักฟอกมากเกินไปหรือใช้ผงซักฟอกไม่เหมาะสม (เกิดฟองมากเกินไปจนฟองล้น)	ลดปริมาณสารซักฟอกหรือใช้สารซักฟอกอื่น (ดูหน้า 60)
	ตรวจสอบว่ามีรอยรั่วที่จุดใดในการต่อท่อน้ำเข้าหรือไม่ ให้ทำการระบายน้ำออกจากถังซักให้หมด แล้วตรวจสอบดูถังยังเปื้อกหรือมีน้ำอยู่หรือเปล่า	ตรวจสอบการต่อท่อน้ำเข้า
	ท่อระบายน้ำชำรุด	เปลี่ยนท่อระบายน้ำใหม่ (โปรดติดต่อศูนย์บริการ)
ผลการซักไม่น่าพอใจ:	ใช้สารซักฟอกน้อยเกินไปหรือใช้สารซักฟอกที่ไม่เหมาะสม	เพิ่มปริมาณสารซักฟอกหรือใช้สารซักฟอกอื่น (ดูหน้า 60)
	มีคราบสกปรกฝังแน่นที่ไม่ได้ขจัดก่อนซัก	ใช้ผลิตภัณฑ์ที่มีจำหน่ายทั่วไปในการขจัดคราบติดแน่น
	เลือกอุณหภูมิสำหรับซักไม่ถูกต้อง	ตรวจสอบว่าเลือกอุณหภูมิถูกต้องหรือไม่
	บรรจุผ้ามากเกินไป	ลดปริมาณผ้า

ความผิดปกติที่เกิด	สาเหตุที่เป็นไปได้	แนวทางแก้ไข
ไม่สามารถเปิดประตูเครื่องได้:	โปรแกรมยังทำงานอยู่ มีน้ำค้างอยู่ในถังซัก	รอนจนสิ้นสุดโปรแกรม ต้องทำการระบายน้ำออกจากถังซัก เพื่อให้ประตูคลายล็อก (ศึกษารายละเอียดที่หัวข้อ “การเปิดประตูเครื่องซักผ้า” หน้า 57)
	ปัญหานี้อาจเกิดจากข้อผิดพลาดของเครื่องเอง	กรุณาติดต่อศูนย์บริการ และหากต้องการเปิดประตูเครื่องซักผ้า กรุณาอ่านหัวข้อ “การเปิดประตูกรณีฉุกเฉิน” ในหน้า 69
เครื่องสั่นหรือส่งเสียงดัง:	ต้องนำสลักยึดป้องกันระหว่างการขนส่งและบรรจุภัณฑ์ออกก่อนใช้เครื่อง	ตรวจสอบว่าติดตั้งเครื่องถูกต้องหรือไม่
	ยังไม่ได้ปรับระดับขาตั้ง ผ้าไม่ได้กระจายตัวอยู่ในถังซักอย่างทั่วถึง	ตรวจสอบว่าตั้งเครื่องในแนวระนาบถูกต้องหรือไม่ หยุดเครื่องชั่วคราว รอประตูเครื่องคลายล็อก จากนั้นเปิดประตูเครื่องแล้วทำการกระจายผ้าออกให้ทั่วถึง
	อาจมีผ้าในถังซักน้อยมาก พื้นไม่มั่นคง เช่น พื้นไม้	บรรจุผ้าเพิ่ม ดูในหัวข้อ “พื้นที่การติดตั้ง”
เวลาการทำงานที่ใช้จริง นานกว่าที่แสดงไว้:	ผง/น้ำยาซักผ้ามากเกินไป	ลดปริมาณสารซักฟอกหรือใช้สารซักฟอกอื่น (ดูหน้า 60)
	เครื่องไม่ได้สมดุล	หยุดเครื่องชั่วคราว จากนั้นทำการกระจายผ้าออกให้ทั่วถึงและเริ่มการปั่นหมาดอีกครั้ง
ระยะเวลาการทำงานสั้นกว่าเวลาที่แสดง	เครื่องได้ทำการคำนวณเวลาการทำงานใหม่ โดยอ้างอิงกับปริมาณผ้าที่บรรจุ	
การปั่นหมาดเริ่มทำงานช้า หรือเครื่องไม่ปั่นหมาด:	อุปกรณ์ตรวจสอบความสมดุลทางอิเล็กทรอนิกส์ทำงานคลาดเคลื่อน เนื่องจากผ้าไม่กระจายตัวอยู่ในถังซักอย่างทั่วถึง เครื่องจะทำการกระจายผ้าโดยการหมุนกลับไปกลับมา  ขั้นตอนเช่นนี้อาจทำงานหลายครั้งจนกว่าผ้าจะกระจายตัวอยู่ในถังซักอย่างทั่วถึง จากนั้นจึงจะเข้าสู่ขั้นตอนการปั่นตามปกติ  หลังจากที่อุปกรณ์ตรวจสอบได้ทำงานแล้วเป็นเวลา 10 นาทีผ่านไป หากผ้ายังไม่กระจายตัวอยู่ในถังซักไม่ทั่วถึง เครื่องจะไม่ปั่นหมาด ในกรณีนี้ให้ทำการกระจายผ้าในถังซักด้วยตัวเองก่อนแล้วจึงเลือกโปรแกรมปั่นหมาด	หยุดเครื่องชั่วคราว จากนั้นทำการกระจายผ้าออกให้ทั่วถึง

ความผิดปกติที่เกิด	สาเหตุที่เป็นไปได้	แนวทางแก้ไข
เครื่องส่งเสียงดังผิดปกติ:	ติดตั้งเครื่องไม่ถูกต้อง	เครื่องต้องติดตั้งได้ระดับสมดุล, ดูในหัวข้อ “การติดตั้ง”
	สลักยึดสำหรับขนย้ายหรือบรรจุภัณฑ์ไม่ได้แน่นออก	บรรจุภัณฑ์และ/หรือสลักยึดสำหรับขนย้ายจะต้องแน่นออก ดูในหัวข้อ “การแกะบรรจุภัณฑ์”
	ปริมาณผ้าแน่นเกินไป	เพิ่มผ้าลงในถัง
ไม่เห็นน้ำในถังซัก:	เครื่องซักผ้าเครื่องนี้ผลิตขึ้นด้วยเทคโนโลยีสมัยใหม่ ช่วยให้เครื่องทำงานได้อย่างประหยัดและใช้น้ำในปริมาณน้อยโดยไม่กระทบต่อประสิทธิภาพในการทำงาน	

## **i** ข้อแนะนำ

หากท่านไม่สามารถหาสาเหตุหรือแก้ไขปัญหาที่เกิดขึ้นได้ โปรดติดต่อศูนย์บริการ

ก่อนโทรศัพท์ติดต่อ โปรดบันทึก: หมายเลขรุ่น, หมายเลขเครื่อง และวันที่ซื้อเครื่อง ศูนย์บริการจำเป็นต้องใช้ข้อมูลเหล่านี้

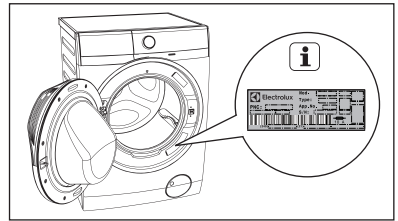

## 9.2 การเปิดประตูกรณีฉุกเฉิน

หากเกิดปัญหากระแสไฟฟ้าหรือเครื่องซักผ้าขัดข้องหรือมีปัญหา ประตูเครื่องจะไม่สามารถเปิดได้

โปรแกรมซักผ้าจะทำงานต่อเมื่อกระแสไฟฟ้างกลับสู่ภาวะปกติ แต่ถ้าประตูเครื่องซักผ้ายังไม่สามารถเปิดได้ สามารถใช้วิธีการเปิดประตูกรณีฉุกเฉิน ดังต่อไปนี้:

ก่อนเปิดประตู :

### **!** คำเตือน

ต้องแน่ใจว่าจะอุณหภูมิน้ำและผ้าที่ซักไม่ร้อน ถ้าจำเป็น กรุณาถอนกระแสทั้งอุณหภูมิเย็นลง

ต้องแน่ใจว่าถังซักไม่หมุน ถ้าจำเป็นกรุณาถอนกระแสทั้งถังซักหยุดหมุน

ต้องแน่ใจว่าระดับน้ำภายในถังซักไม่สูงเกินไป ถ้าจำเป็น กรุณาทำการระบายน้ำออกจากถัง (กรุณาอ่านหัวข้อ “การระบายน้ำในกรณีฉุกเฉิน” หน้า 66)

การเปิดประตู กรุณาปฏิบัติตามดังนี้ :

1. กดปุ่ม “เปิด/ปิด” เพื่อปิดการทำงานของเครื่องซักผ้า
2. ถอดปลั๊กเครื่องซักผ้า
3. เปิดฝาปิดตัวกรองปั๊มระบายน้ำ

4. ใช้อุปกรณ์ที่เหมาะสมเกี่ยวกับสายตัวปลดล็อกกรณีฉุกเฉิน (สีแดง) กระตุกลง 2 ครั้ง และให้ดันค้างไว้ (คุณจะได้ยินเสียง “คลิก”) ขณะเดียวกันก็ให้เปิดประตูเครื่องพร้อมๆกัน หากเปิดประตูเครื่องไม่ได้ ในขณะที่ดินสายตัวปลดล็อกกรณีฉุกเฉินไว้ ให้ลองปล่อยสายแล้วลองเปิดประตูอีกครั้ง

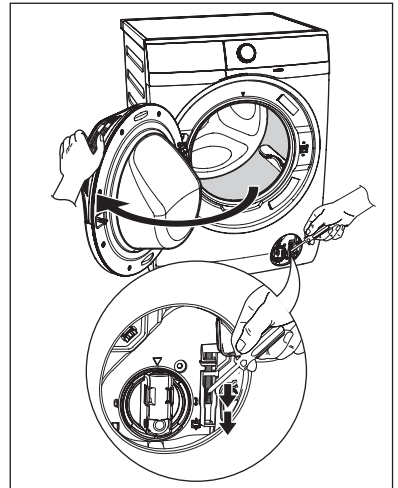

5. นำผ้าออก
6. ปิดฝาตัวกรองปั๊มระบายน้ำ

## 10. ข้อมูลทางเทคนิค

ขนาด (สูง X กว้าง X ลึก)	EWF8024P5WB : 848 x 596.5 x 575 มม. EWF9024P5WB / EWF9024P5SB / EWF1024P5WB : 848 x 596.5 x 659 มม.		
แหล่งจ่ายไฟ (แรงดันไฟฟ้า / ความถี่)	220-240 โวลต์ / 50 เฮิรตซ์		
กำลังไฟทั้งหมด	2000 วัตต์		
ฟิวส์ป้องกันขั้นต่ำ	10 แอมป์		
แรงดันน้ำ (สูงสุด / ต่ำสุด)	0.8 / 0.05 เมกะปาสคาล		
ผ้าที่บรรจุได้สูงสุด (น้ำหนักผ้าแห้ง)	โปรแกรม	EWF8024P5WB	EWF9024P5WB EWF9024P5SB EWF1024P5WB
	Cottons	Max <sup>1)</sup> 6 กิโลกรัม	Max <sup>1)</sup> 6 กิโลกรัม
	Mixed	4 กิโลกรัม	4 กิโลกรัม
	Delicates	4 กิโลกรัม	4 กิโลกรัม
	Bedding	3 กิโลกรัม	3 กิโลกรัม
	Sports	4 กิโลกรัม	4 กิโลกรัม
	Energy Saver	Max <sup>1)</sup> 6 กิโลกรัม	Max <sup>1)</sup> 6 กิโลกรัม
	Tub Clean	-	-
	Spin	Max <sup>1)</sup> 6 กิโลกรัม	Max <sup>1)</sup> 6 กิโลกรัม
	Rinse + Spin	Max <sup>1)</sup> 6 กิโลกรัม	Max <sup>1)</sup> 6 กิโลกรัม
	Baby Care	4 กิโลกรัม	4 กิโลกรัม
	Wool 	1.5 กิโลกรัม	1.5 กิโลกรัม
	Quick 15	1.5 กิโลกรัม	1.5 กิโลกรัม
	Daily 39	4 กิโลกรัม	5.5 กิโลกรัม
Full Wash 60	Max <sup>1)</sup> 6 กิโลกรัม	Max <sup>1)</sup> 6 กิโลกรัม	
Favourite	-	-	
ความเร็วรอบในการปั่นหมาด (สูงสุด / ต่ำสุด)	1200 / 400 รอบต่อนาที		

1) น้ำหนักสูงสุดที่รองรับขึ้นอยู่กับรุ่นของเครื่องซักผ้า (โปรดดูที่ระบุไว้ที่แผงควบคุม)

## 11. การติดตั้ง

### 11.1 การแกะบรรจุภัณฑ์



**ข้อควรระวัง:** สลักยึดเครื่องสำหรับขนย้าย จะต้องถอดออก ก่อนการใช้งาน

แนะนำให้เก็บสลักยึดเครื่องสำหรับขนย้ายไว้ ถ้าหากมีการขนย้ายเครื่องให้ประกอบกลับเข้าที่เดิม

1. สวมถุงมือ, ตัดสายรัดพลาสติกทั้งสี่เส้นออก

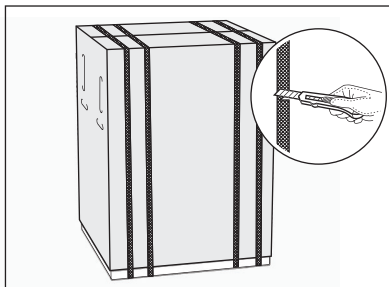

2. ถอดกล่องออก, ถอดโฟมกันกระแทกออก, แกะถุงพลาสติกที่คลุมเครื่องออก

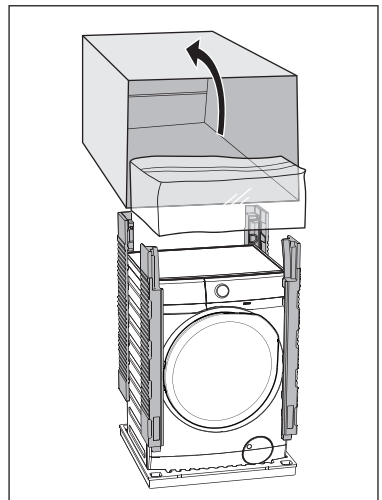

- เปิดประตูเครื่อง นำสิ่งของด้านในทั้งหมดออกมาตั้งภาพ

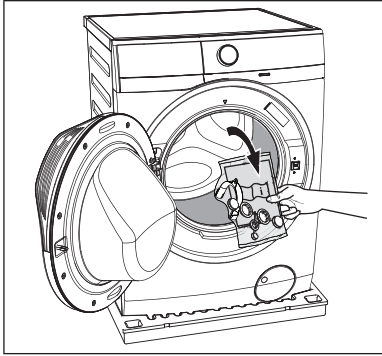

- วางชั้นส่วนโพนไว้ด้านหลังเครื่องซักผ้า จากนั้นเอนเครื่องนอนลงที่โพนและระมัดระวังอย่าให้เครื่องทับสายน้ำทางด้านหลังจนพับหักงอ ดังภาพ

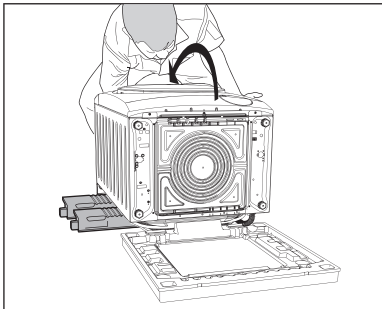

- นำโพนรองฐานเครื่องออก

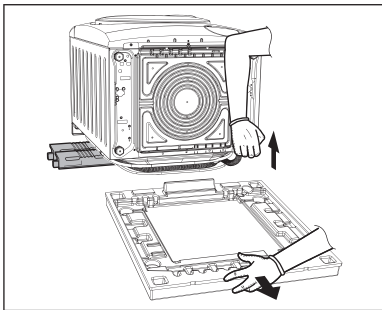

- ดันเครื่องให้อยู่ตำแหน่งตั้งตามเดิม
- นำสายไฟ, ท่อระบายน้ำและท่อน้ำเข้าออกจากที่เก็บท่อ (A) ทางด้านหลังเครื่อง ดังภาพ

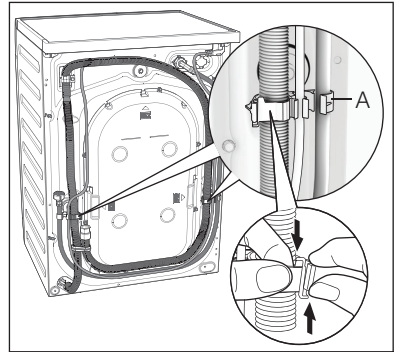

- หมุนสลักเกลียวสามตัวออก
- ดึงที่เก็บท่อพลาสติกออก

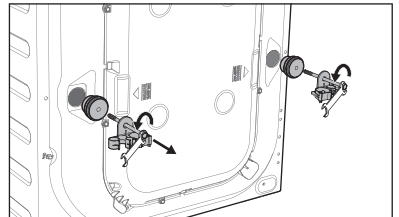
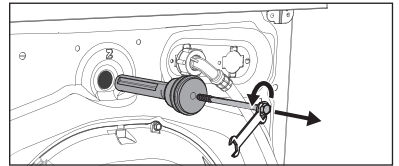

- ปิดรูด้วยหมวกพลาสติกที่มาพร้อมกับเครื่อง ซึ่งสามารถหาได้จากในถุงบรรจุคู่มือการใช้งาน

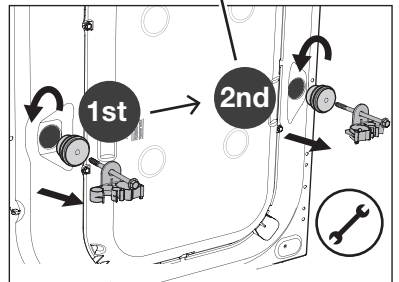
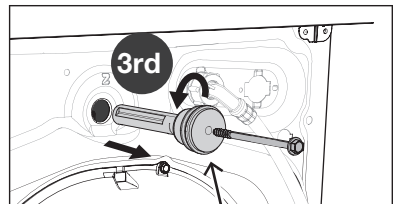

## 11.2 พื้นที่การติดตั้ง

เครื่องซักผ้าจะต้องมั่นคงและได้ระดับกับพื้น เพื่อให้แน่ใจว่าการทำงานถูกต้อง

เครื่องจะต้องไม่ติดตั้งอยู่ด้านหลังประตูที่ล็อคได้ ประตูเลื่อนหรือประตูที่บานพับอยู่ตรงกันข้ามกับประตูเครื่องซักผ้า

ใช้ตัววัดระดับน้ำ วัดทางด้านบนและด้านข้างของเครื่องซักผ้าเพื่อตรวจสอบระดับ

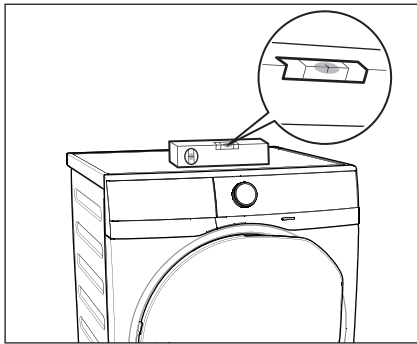

หากไม่มีตัววัดระดับน้ำ ให้ใช้ขอบของวงกบประตูตู้หรือโต๊ะเพื่อตรวจสอบว่าระดับของเครื่องซักผ้ามีความเหมาะสม

หมุนขาตั้งเข้าหรือออกเพื่อปรับระดับของเครื่องอย่างเหมาะสมจะ ช่วยป้องกันการสั่นสะเทือน เสียงรบกวน และการขยับของเครื่องขณะทำงาน

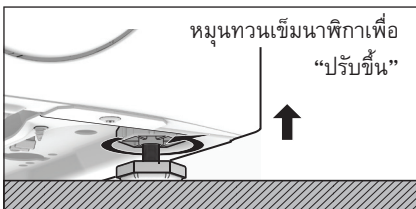
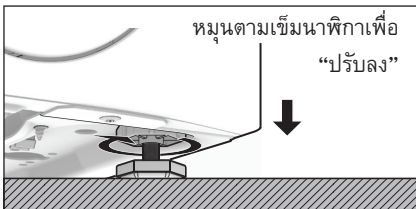

หากปรับระดับเครื่องซักผ้าได้แล้ว ให้ลองโยกระหว่างมุมเครื่อง หากมีการโคลงเคลง ให้ปรับขาตั้งเครื่องอีกครั้ง จนกว่าจะได้ระดับที่ถูกต้องและเครื่องไม่โคลงเคลง

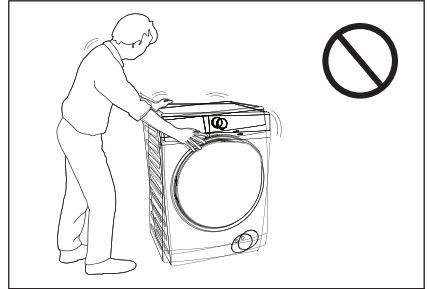

อย่าใช้กระดาษแข็ง ไม้ หรือวัสดุจำพวกเดียวกันไว้ใต้เครื่องเพื่อปรับระดับความเรียบของพื้น ตั้งเครื่องไว้บนพื้นเรียบแข็ง ตรวจสอบให้แน่ใจว่าอากาศสามารถหมุนเวียนรอบๆ ได้ และตัวเครื่องต้องไม่มีพรม ผ้าเช็ดเท้า ฯลฯ กีดขวางและไม่สัมผัสกับผนังหรืออุปกรณ์ในครัวอื่น ๆ

## 11.3 การต่อน้ำเข้า

ต่อท่อน้ำเข้าเข้ากับเกลียว BSP ขนาด 3/4 นิ้ว

ใช้ท่อที่จัดมาให้พร้อมกับเครื่องซักผ้า

**“อย่าใช้ท่อเก่า”**

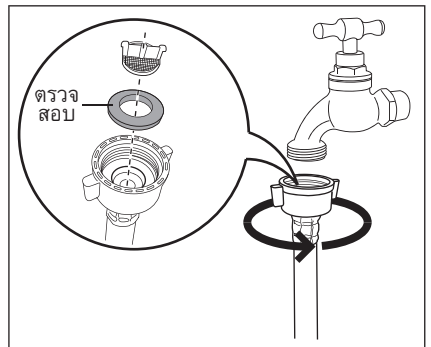

ปลายอีกข้างหนึ่งของท่อน้ำเข้าซึ่งต่ออยู่กับเครื่องสามารถหมุนไปในทิศทางใดก็ได้ เพียงแค่คลายข้อต่อแล้วหมุนท่อตามต้องการ จากนั้นจึงขันให้แน่น ดึงเดิมและตรวจสอบให้แน่ใจว่าน้ำไม่รั่วซึมออกมา



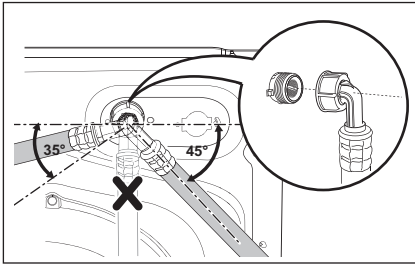

ไม่ควรต่อท่อน้ำให้ยาวขึ้น หากท่อนั้นกินไปและคุณไม่ต้องการย้ายก๊อกน้ำ คุณต้องซื้อท่อน้ำใหม่ที่ยาวกว่าเดิมที่ออกแบบมาเพื่อใช้งานด้านนี้

### 11.4 ระบบระบายน้ำ

ปลายท่อระบายน้ำสามารถจัดตำแหน่งได้ สามวิธี ดังนี้:

- **เกี่ยวข้องกับขอบอ่างล้างจาน**

โดยใช้ปลอกพลาสติกที่ให้มาพร้อมเครื่องประกอบท่อเข้ากับปลอกพลาสติก

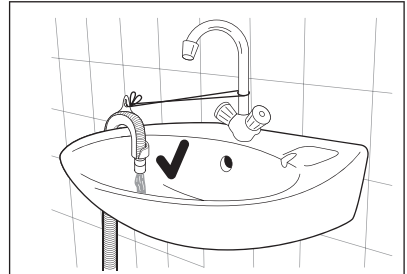
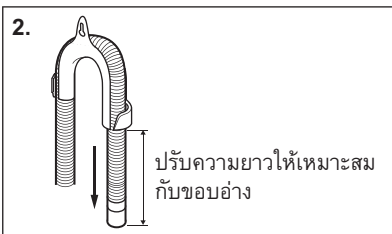
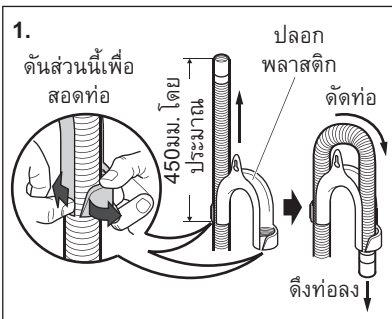

ในกรณีนี้ โปรดตรวจสอบให้แน่ใจว่าปลายท่อไม่หลุดออกจากปลอกเมื่อเครื่องปล่อยน้ำออก โดยคุณอาจใช้ลวดผูกปลายท่อเข้ากับก๊อกน้ำหรือยึดท่อติดกับกำแพงไว้

- **ต่อกับท่อที่แยกออกจากท่อน้ำทิ้งของอ่างน้ำ**

ท่อแยกที่ต่อนี้ต้องอยู่สูงกว่าก๊อกเพื่อให้ท่อโค้งงออย่างน้อย 60 ซม. จากระดับพื้น

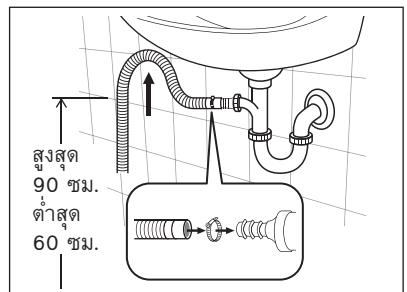

ดินท่อน้ำให้สวมเข้ากับข้อต่อให้แน่นและรัดด้วยสายรัดให้แน่น ตรวจสอบให้แน่ใจว่าไม่มีแรงดันไหลวนในท่อเพื่อป้องกันน้ำเสียจากอ่างไหลเข้าสู่เครื่องซักผ้า

- **ล่งสู่อุ้ระบายน้ำ**

ท่อระบายน้ำต้องมีความสูงไม่น้อยกว่า 60 ซม. และไม่เกิน 90 ซม.

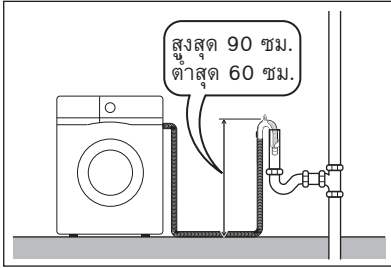

ปลายท่อระบายน้ำจะต้องสามารถระบายน้ำออกตั้งนั้นเส้นผ่าศูนย์กลางภายในท่อระบายน้ำจึงต้องใหญ่กว่าเส้นผ่าศูนย์กลางภายนอกของท่อน้ำทิ้ง

ท่อน้ำจะต้องไม่พับงอไม่ว่าในกรณีใด เดินท่อไปตามพื้น ยกเฉพาะส่วนที่ใกล้กับจุดระบายน้ำขึ้นเท่านั้น เพื่อให้การทำงานของเครื่องถูกต้อง ท่อระบายน้ำของเครื่องจะต้องเกี่ยวข้องกับฐานรองรับที่เหมาะสม ด้านบนของด้านหลังเครื่อง

## 11.5 การเชื่อมต่อทางไฟฟ้า

เครื่องนี้ออกแบบมาให้ทำงานด้วยแรงดันไฟฟ้า 220-240 โวลต์ เฟสเดียว ความถี่ 50 เฮิร์ตซ์

**i** ในการใช้งานครั้งแรก ก่อนทำการเชื่อมต่อเครื่องซักผ้ากับแหล่งจ่ายไฟฟ้าภายในบ้านของคุณ โปรดตรวจสอบอัตราแรงดันไฟฟ้าที่ระบุไว้ใน “แผ่นป้ายระบุหมายเลขเครื่อง” กับแหล่งจ่ายไฟฟ้าภายในบ้านของคุณว่าเป็นอัตราแรงดันไฟฟ้าเดียวกันหรือไม่

“การใช้งานเครื่องซักผ้ากับระบบจ่ายไฟฟ้าที่ไม่ถูกต้อง อาจทำให้เสียสิทธิ์การรับประกัน”

โปรดตรวจสอบระบบไฟฟ้าภายในบ้านของท่านสามารถรองรับการใช้งานสูงสุด (2.0 กิโลวัตต์) ได้หรือไม่ โดยคำนึงถึงอุปกรณ์ไฟฟ้าอื่นๆ ที่ใช้งานอยู่ด้วย

**!** ข้อควรระวัง !  
โปรดเชื่อมต่อเครื่องเข้ากับเต้าจ่ายไฟที่ต่อสายดินไว้

**!** บริษัทผู้ผลิตไม่ขอรับผิดชอบใดๆ ต่อความเสียหายหรือการบาดเจ็บ หากไม่ปฏิบัติตามมาตรการ ด้านความปลอดภัยข้างต้น

**!** หากสายไฟชำรุดและต้องการเปลี่ยนใช้สายไฟใหม่ ขอให้ติดต่อศูนย์บริการใกล้บ้าน

เมื่อติดตั้งเครื่องแล้ว ควรให้สายไฟอยู่ในตำแหน่งที่สะดวกต่อการใช้งาน

## 12. ข้อมูลเพื่อการรักษาสิ่งแวดล้อม

### 12.1 วัสดุบรรจุภัณฑ์



วัสดุที่มีเครื่องหมาย  สามารถนำกลับมาใช้ได้อีก

- >PE<= โพลีเอทิลีน
- >PS<= โพลีสไตรีน
- >PP<= โพลีโพรพิลีน

สัญลักษณ์นี้หมายความว่า วัสดุนี้สามารถนำมารีไซเคิลได้ โดยต้องทิ้งในภาชนะที่เหมาะสม

### 12.2 เครื่องเก่า

โปรดทิ้งเครื่องซักผ้าเครื่องเก่าของท่าน ในสถานที่ที่ได้รับอนุญาต เพื่อช่วยรักษาความเป็นระเบียบเรียบร้อยในบ้านเมือง !

สัญลักษณ์  ที่ตัวผลิตภัณฑ์ หรือบรรจุภัณฑ์ใช้เพื่อแจ้งว่าห้ามทิ้งแบบขยะในครัวเรือนตามปกติ

โดยให้นำไปจำหน่ายทิ้ง ณ จุดจัดเก็บที่เหมาะสมเพื่อทำการรีไซเคิลส่วนประกอบทางไฟฟ้าและอุปกรณ์อิเล็กทรอนิกส์

การทิ้งผลิตภัณฑ์นี้อย่างถูกต้อง จะช่วยลดผลกระทบที่มีต่อสภาพแวดล้อม และ สุขอนามัย

หากท่านทิ้งผลิตภัณฑ์นี้อย่างไม่ถูกต้องเหมาะสม จะก่อให้เกิดผลเสียต่อสภาพแวดล้อมและสุขอนามัย

สอบถามข้อมูลเพิ่มเติมเกี่ยวกับการรีไซเคิลผลิตภัณฑ์ได้จากหน่วยงานในพื้นที่ ผู้ให้บริการจัดเก็บขยะประจำพื้นที่ของคุณ หรือร้านที่จำหน่ายผลิตภัณฑ์นี้

### 12.3 คำแนะนำด้านระบบนิเวศน์

เพื่อประหยัดน้ำ พลังงาน และช่วยปกป้องสิ่งแวดล้อม ขอแนะนำให้ท่านปฏิบัติ ตามคำแนะนำต่อไปนี้:

- ผ้าที่สกปรกธรรมชาติอาจซัก โดยไม่จำเป็นต้องแช่ผ้าก่อนซัก ทั้งนี้เพื่อประหยัดสารซักฟอก น้ำและเวลา (รวมถึงปกป้องสิ่งแวดล้อมด้วย!)
- เครื่องซักผ้าจะทำงาน ได้อย่างประหยัดมากขึ้น หากบรรจุผ้าในอัตราสูงสุด
- หากมีการใช้น้ำยาขจัดคราบอย่างเหมาะสม จะสามารถขจัดคราบและเหื่อไคลก่อนซักผ้าได้ที่อุณหภูมิต่ำ
- ดวงสารซักฟอกให้เหมาะสม กับความกระด้างของน้ำ ระดับความสกปรกของผ้าและปริมาณผ้าที่จะซัก

